

VIBIA

Tarifa de precios Octubre 2022

VIBIA

Precios recomendados venta al público - iva no incluido. Esta tarifa actualiza modelos y acabados en producción, prescindiendo de las fotografías del catálogo vigente

Índice

Africa	264	Flex	62	Origami	194	Top	98
Algorithm Grid	64	Fold Surface	188	Out	190	Tube	322
Algorithm Free	76	Funnel	114	Palma	168	Up	192
Alpha	398	Ghost	230	Palo Alto	198	Vol	8
Balance	236	Guise	124	Pin	106	Warm	224
Bamboo	216	Halo Circular	132	Plis Outdoor	176	Wind	178
Big	54	Halo Lineal	136	Plusminus	336	Wireflow	20
Big Built-in	58	Halo Jewel	140	Puck	238	Wireflow Chandelier	50
Break	182	Halo Wall	148	Puck Wall Art	242	Wireflow Freeform	36
Break Plus	184	I.Cono	60	Quadra Ice	94	Wireflow Lineal	32
Brisa	200	Jazz	100	Rhythm Horizontal	118	45°	404
Centric	280	Join	234	Rhythm Vertical	122		
Class	160	June	210	Scotch	92	Bombillas	410
Cosmos	150	Knit	382	Set	392	Área Profesional en vibia.com	411
Dama	164	Kontur	330	Skan	10	Codificación de artículos	6
Domo	402	Match	406	Slim	82	Glosario	412
Dots	202	Mayfair	256	Spa	308	Lighting control systems	413
Dots Outdoor	206	Mayfair Mini	254	Sticks Connectable	364		
Duo	220	Meridiano	208	Sticks Stand-alone	378		
Empty	186	Micro	116	Structural	154		
Flamingo	102	Musa	380	Suite	314		
Flat	294	North	266	Tempo	282		

Codificación de artículos

Algunos modelos de suspensión ofrecen diferentes opciones de conexión eléctrica, estas requerirán codificación adicional.

CODIFICACIÓN DE ARTÍCULOS

Artículos

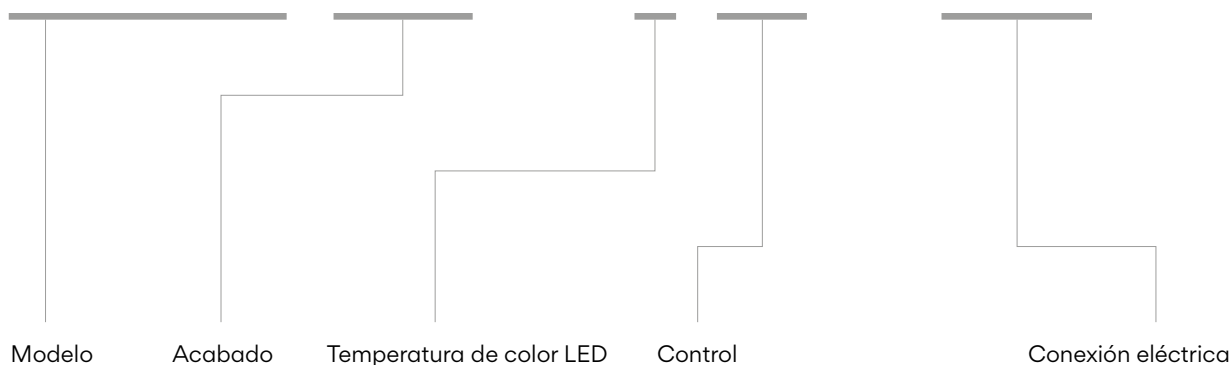

Modelo

Acabado

Temperatura de color LED

Control

Conexión eléctrica

4 dígitos

2 dígitos

1 dígito

1 dígito

2 dígitos

Tipo

Modelo

- 0 Sin LED
- 1 2700 K
- 2 3000 K
- 3 3500 K
- 4 4000 K
- 7 2200 K

- 0 On/ Off
- 1 DALI
- 2 0-10V
- 3 1-10V
- 4 TRIAC
- 5 Pulsador
- 6 Sensor
- A 1+3+5 (DALI + 1-10V + Pulsador)
- B 3+5 (1-10V + Pulsador)
- C 1+3 (DALI + 1-10V)
- E Casambi P2P + On/ Off
- F Línea simultánea DALI + 1-10V + Pulsador + Casambi
- Z Casambi *
- M Sin driver

- 1 Superficie
- 2 Empotrado
- 3 Remoto
- 4 Bolt Down

- 0 Basic
- 1 Micro
- 2 XXS
- 3 XS
- 4 S
- 5 M
- 6 L
- 8 Free wire
- 9 Mud kit

* Casambi se refiere a soluciones de regulación inalámbricas. Pedir más información.

En caso de necesidad de producto no estándar pedir condiciones.

Durante el presente año se va a realizar una unificación de los códigos de acabado.



Vol

Design by Lievore, Altherr, Molina

Vol combines traditional techniques and cutting-edge lighting capabilities. Smooth and streamlined, the simple oval forms create a delicate focal point in a space.

Colgante



∅ 45 cm

0220



∅ 60 cm

0225

0220

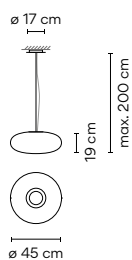

Acabados	Temperatura de color LED
● 03 Blanco (RAL 9016)	2700 K 800 lm/W

Materiales
Pantalla: Vidrio. Disco: Aluminio.
Fuente de luz
4 x LED E27 230V 9 W

0220 03

Embalaje
1 Caja 0,54 x 0,54 x 0,36 m
Vol 0,1050 m³
Peso bruto 8 Kg Peso neto 6,5 Kg

Observaciones
Longitud de cable adicional. **16,00 €/m**



0225

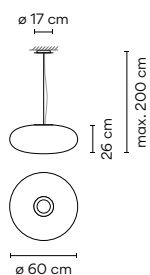

Acabados	Temperatura de color LED
● 03 Blanco (RAL 9016)	2700 K 800 lm/W

Materiales
Pantalla: Vidrio. Disco: Aluminio.
Fuente de luz
4 x LED E27 230V 9 W

0225 03

Embalaje
1 Caja 0,78 x 0,78 x 0,50 m
Vol 0,3000 m³
Peso bruto 11 Kg Peso neto 9 Kg

Observaciones
Longitud de cable adicional. **16,00 €/m**





Skán

Design by Lievore, Altherr, Molina

Minimal volume and maximum lighting functionality. Skán represents a return to what is essential: pure, delicate lines in which the light is the fundamental element while the shape is almost invisible.

Pie

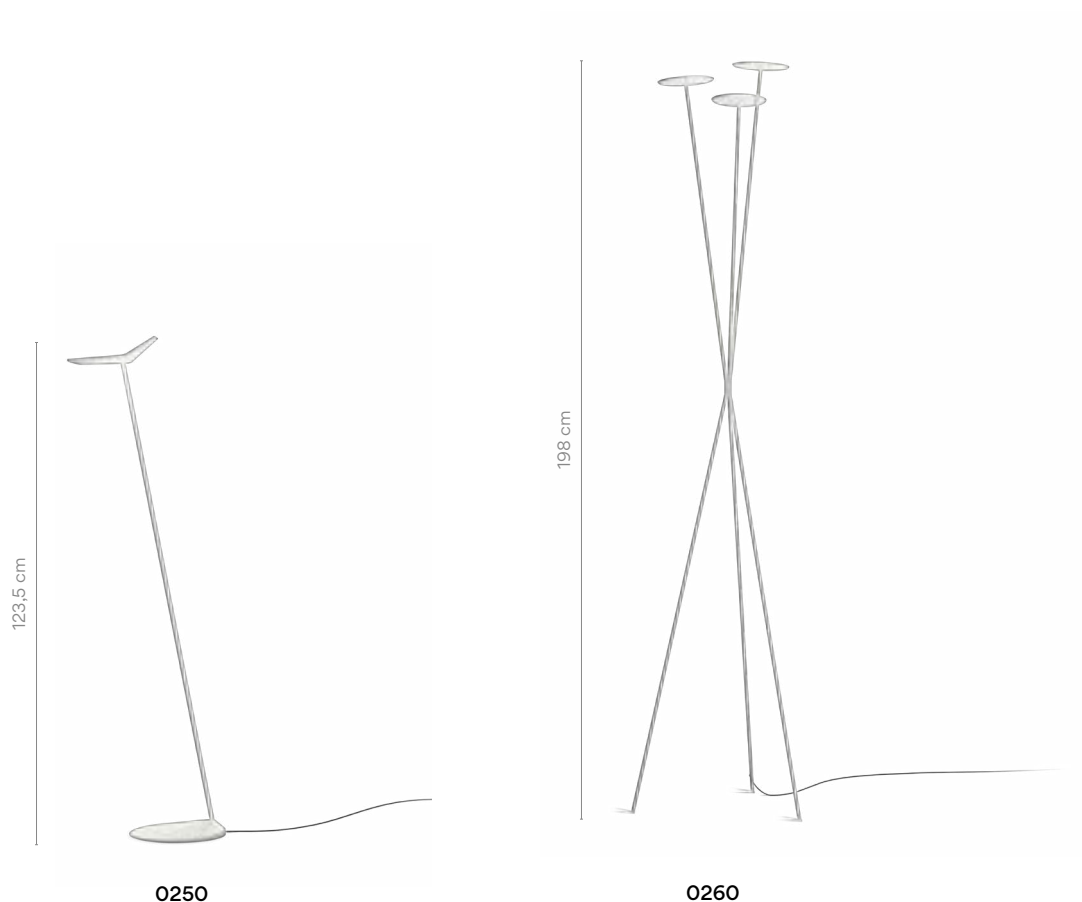

0250

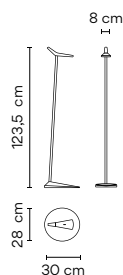

Acabados

10/ _ _ White

(NCS S 0300-N)

11/ _ _ Black

(NCS S 8500-N)

37/ _ _ Terra Red

(NCS S4040-Y70R)

Personalización de acabados

(Opciones disponibles:
paleta de colores Vibia)

Materiales

Cabeza: Aluminio. Difusor: Metacrilato.
Base: Zamak.

Fuente de luz

1 x LED PLATE 24V 8 W
Voltaje Constante 24V
110-240V 50/60Hz

Temperatura de color LED

/2 _ 3000 K

CRI >80 339,2 lm 42,4 lm/W

Control

0250 _ _ / _ 6

Sensor

Materiales

Cabeza: Aluminio. Difusor: Metacrilato.
Base: Zamak.

Fuente de luz

1 x LED PLATE 24V 8 W
Voltaje Constante 24V
110-240V 50/60Hz

Temperatura de color LED

/2 _ 3000 K

CRI >80 339,2 lm 42,4 lm/W

Control

0250 _ _ / _ 6



Sensor

Embalaje

1 Caja 1,50 x 0,34 x 0,32 m
Vol 0,0418 m³
Peso bruto 6 Kg Peso neto 3 Kg

Observaciones

HASTA AGOTAR EXISTENCIAS

LED  IP20  EAC 

Dimmer  Bi-volt



0260

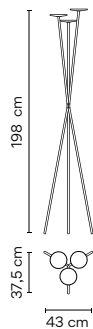

Acabados	Temperatura de color LED
● 10/ __ White (NCS S 0300-N)	/1_ 2700 K <input type="checkbox"/> CRI >90 4430,16 lm 159 lm/W
● 11/ __ Black (NCS S 8500-N)	/2_ 3000 K <input type="checkbox"/> CRI >90 3792,73 lm 136 lm/W
● 37/ __ Terra Red (NCS S4040-Y70R)	/3_ 3500 K <input type="checkbox"/> CRI >90 4799,9 lm 172,0 lm/W

Personalización de acabados (Opciones disponibles: paleta de colores Vibia)

Control
 0260 __ / __ 5
 Pulsador

Materiales
 Cabeza: Aluminio. Difusor: Metacrilato.
 Tubo vertical: Acero.

Fuente de luz
 3 x LED 9,2 W 500 mA
 Corriente Constante 500 mA
 110-240V 50/60Hz

Embalaje
 1 Caja 2,11 x 0,60 x 0,60 m
 Vol 0,7596 m³
 Peso bruto 5,4 Kg Peso neto 2,5 Kg

LED IP20 CE EAC
 Dimmer Bi-volt

Colgante

0270

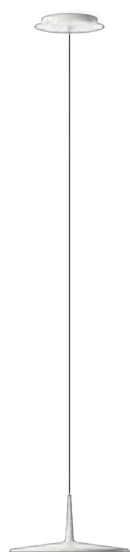

ø 30 cm

0271

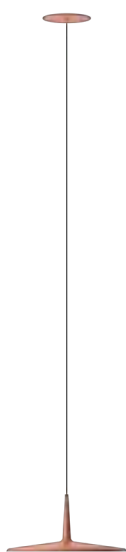

ø 30 cm

0275

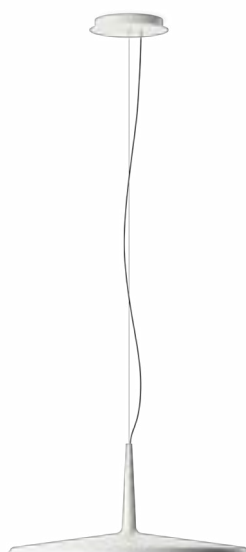

ø 60 cm

0276



ø 60 cm

0280

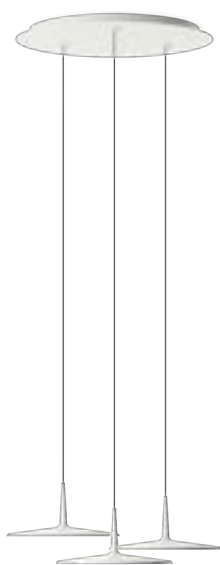

ø 30 cm

0282



ø 30 cm

0270

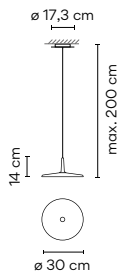

Acabados

- 10/ __ White (NCS S 0300-N)
- 11/ __ Black (NCS S 8500-N)
- 24/ __ Beige M1 (NCS S 2005-Y50R)
- 37/ __ Terra Red (NCS S4040-Y70R)
- 42/ __ Blue M1 (NCS S 1000-N)
- 47/ __ Green L1 (NCS S 4005-G80Y)

Personalización de acabados

(Opciones disponibles: paleta de colores Vibia)

Temperatura de color LED

- /1 _ 2700 K CRI >90 1269 lm 141 lm/W
- /2 _ 3000 K CRI >80 1123 lm 125 lm/W
- /3 _ 3500 K CRI >90 1374,9 lm 152,8 lm/W

Control

- 0270 __ / _ 1 DALI-2
- 0270 __ / _ 2 0-10V
- 0270 __ / _ Z Casambi

Materiales

Cuerpo: Aluminio. Difusor: Metacrilato.
Disco: Acero.

Fuente de luz

1 x LED 9,3 W 350 mA
Corriente Constante 350 mA
110-277V 50/60Hz

Embalaje

1 Caja 0,29 x 0,38 x 0,38 m
Vol 0,0418 m³
Peso bruto 2,6 Kg Peso neto 1,4 Kg

Observaciones

Superficie.
Longitud de cable adicional. 16,00 €/m



Conexión eléctrica

Superficie
_18 Free Wire
_23 Empotrado
_31 Remoto Micro para techos de pladur
_32 Remoto XXS para todo tipo de falsos techos

0271

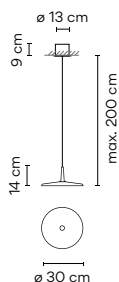

Acabados

- 10/ __ White (NCS S 0300-N)
- 11/ __ Black (NCS S 8500-N)
- 24/ __ Beige M1 (NCS S 2005-Y50R)
- 37/ __ Terra Red (NCS S4040-Y70R)
- 42/ __ Blue M1 (NCS S 1000-N)
- 47/ __ Green L1 (NCS S 4005-G80Y)

Personalización de acabados

(Opciones disponibles: paleta de colores Vibia)

Temperatura de color LED

- /1 _ 2700 K CRI >90 1269 lm 141 lm/W
- /2 _ 3000 K CRI >80 1269 lm 125 lm/W
- /3 _ 3500 K CRI >90 1374,9 lm 152,8 lm/W

Control

- 0271 __ / _ 1 DALI
- 0271 __ / _ B 1-10V, Pulsador
- 0271 __ / _ Z Casambi

Materiales

Cuerpo: Aluminio. Difusor: Metacrilato.
Disco: Acero.

Fuente de luz

1 x LED 9,3 W 350 mA
Corriente Constante 350 mA
110-240V 50/60Hz

Embalaje

1 Caja 0,29 x 0,38 x 0,38 m
Vol 0,0418 m³
Peso bruto 2,5 Kg Peso neto 1,4 Kg

Observaciones

Empotrado.
Longitud de cable adicional. 16,00 €/m
HASTA AGOTAR EXISTENCIAS

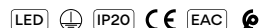

Bi-volt ø 11,5 cm

0275

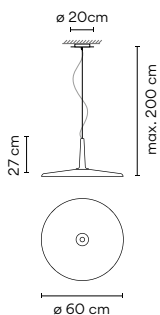

- Acabados**
- 10/ __ White (NCS S 0300-N)
 - 11/ __ Black (NCS S 8500-N)
 - 24/ __ Beige M1 (NCS S 2005-Y50R)
 - 37/ __ Terra Red (NCS S4040-Y70R)
 - 42/ __ Blue M1 (NCS S 1000-N)
 - 47/ __ Green L1 (NCS S 4005-G80Y)
- Temperatura de color LED**
- /1_ 2700 K CRI >90 1269 lm 91 lm/W
 - /2_ 3000 K CRI >80 1575 lm 113 lm/W
 - /3_ 3500 K CRI >90 1375,3 lm 98,9 lm/W
- Personalización de acabados**
(Opciones disponibles: paleta de colores Vibia)

- Control**
- 0275 __ / _ 1 DALI-2
 - 0275 __ / _ B 1-10V, Pulsador
 - 0275 __ / _ Z Casambi

Materiales
Cuerpo: Aluminio. Difusor: Metacrilato.
Disco: Acero.

Fuente de luz
1 x LED 13,9 W 500 mA
Corriente Constante 500 mA
110-240V 50/60Hz

Embalaje
1 Caja 0,42 x 0,71 x 0,66 m
Vol 0,2000 m³
Peso bruto 7 Kg Peso neto 4,4 Kg

Observaciones
Superficie
Longitud de cable adicional. 16,00 €/m.



0276

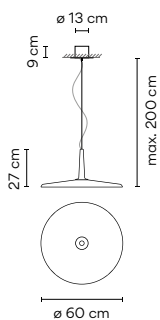

- Acabados**
- 10/ __ White (NCS S 0300-N)
 - 11/ __ Black (NCS S 8500-N)
 - 24/ __ Beige M1 (NCS S 2005-Y50R)
 - 37/ __ Terra Red (NCS S4040-Y70R)
 - 42/ __ Blue M1 (NCS S 1000-N)
 - 47/ __ Green L1 (NCS S 4005-G80Y)
- Temperatura de color LED**
- /1_ 2700 K CRI >90 1269 lm 91 lm/W
 - /2_ 3000 K CRI >80 1575 lm 113 lm/W
 - /3_ 3500 K CRI >90 1375,3 lm 98,9 lm/W
- Personalización de acabados**
(Opciones disponibles: paleta de colores Vibia)

- Control**
- 0276 __ / _ 1 DALI-2
 - 0276 __ / _ B 1-10V, Pulsador
 - 0276 __ / _ Z Casambi

Materiales
Cuerpo: Aluminio. Difusor: Metacrilato.
Disco: Acero.

Fuente de luz
1 x LED 13,9 W 500 mA
Corriente Constante 500 mA
110-240V 50/60Hz

Embalaje
1 Caja 0,42 x 0,71 x 0,66 m
Vol 0,2000 m³
Peso bruto 7 Kg Peso neto 4,4 Kg

Observaciones
Permite instalación de empotrar y superficie.
Longitud de cable adicional. 16,00 €/m
HASTA AGOTAR EXISTENCIAS

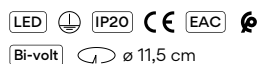

0280

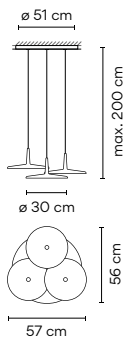

Acabados	Temperatura de color LED	Control
● 10/ __ White (NCS S 0300-N)	/1_ 2700 K CRI >90 3123 lm 112 lm/W	0280 __ / _ 1 DALI-2
● 11/ __ Black (NCS S 8500-N)	/2_ 3000 K CRI >80 3369 lm 121 lm/W	0280 __ / _ B 1-10V, Pulsador
● 24/ __ Beige M1 (NCS S 2005-Y50R)	/3_ 3500 K CRI >90 4124,7 lm 147,8 lm/W	0280 __ / _ Z Casambi
● 37/ __ Terra Red (NCS S4040-Y70R)		
● 42/ __ Blue M1 (NCS S 1000-N)		
● 47/ __ Green L1 (NCS S 4005-G80Y)		
Personalización de acabados (Opciones disponibles: paleta de colores Vibia)		

Materiales	Embalaje
Cuerpo: Aluminio. Difusor: Metacrilato. Disco: Acero.	2 Cajas Total Vol 0,2226 m ³ Peso bruto 13,7 Kg Peso neto 9,2 Kg
Fuente de luz 3 x LED 9,3 W 350 mA Corriente Constante 350 mA 110-240V 50/60Hz	Observaciones Superficie. Longitud de cable adicional. 16,00 €/m.



0282

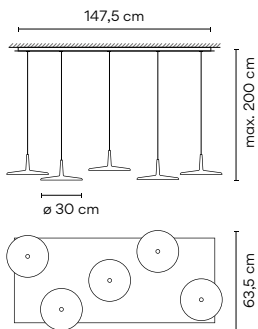

Acabados	Temperatura de color LED	Control
● 10/ __ White (NCS S 0300-N)	/1_ 2700 K CRI >90 5205 lm 112 lm/W	0282 __ / _ 1 DALI-2
● 11/ __ Black (NCS S 8500-N)	/2_ 3000 K CRI >80 5615 lm 121 lm/W	0282 __ / _ B 1-10V, Pulsador
● 24/ __ Beige M1 (NCS S 2005-Y50R)	/3_ 3500 K CRI >90 6874,5 lm 147,8 lm/W	0282 __ / _ Z Casambi
● 37/ __ Terra Red (NCS S4040-Y70R)		
● 42/ __ Blue M1 (NCS S 1000-N)		
● 47/ __ Green L1 (NCS S 4005-G80Y)		
Personalización de acabados (Opciones disponibles: paleta de colores Vibia)		

Materiales	Embalaje
Cuerpo: Aluminio. Difusor: Metacrilato. Disco: Acero.	2 Cajas Total Vol 0,3290 m ³ Peso bruto 36,9 Kg Peso neto 29 Kg
Fuente de luz 5 x LED 9,3 W 350mA Corriente Constante 350 mA 110-240V 50/60Hz	Observaciones Superficie. Longitud de cable adicional. 16,00 €/m.



Composing pendants

Las siguientes ilustraciones están compuestas por una o más composiciones

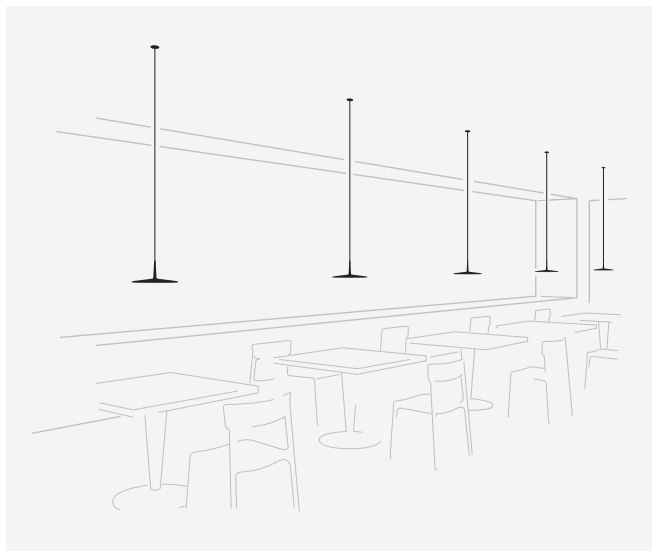

5 x 0270.

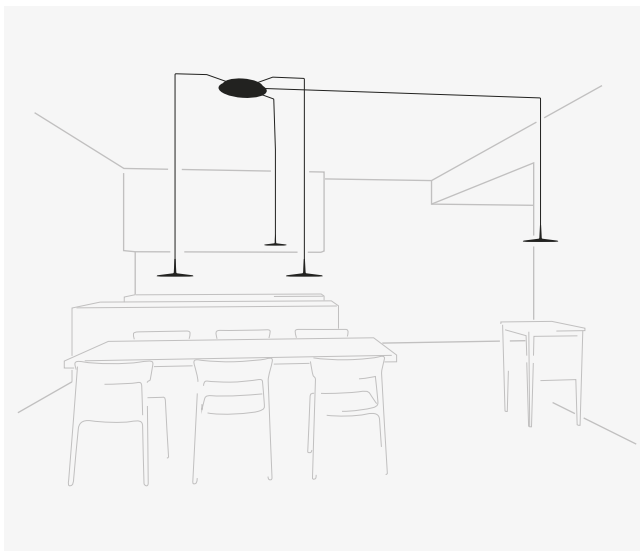

4 x 0270.

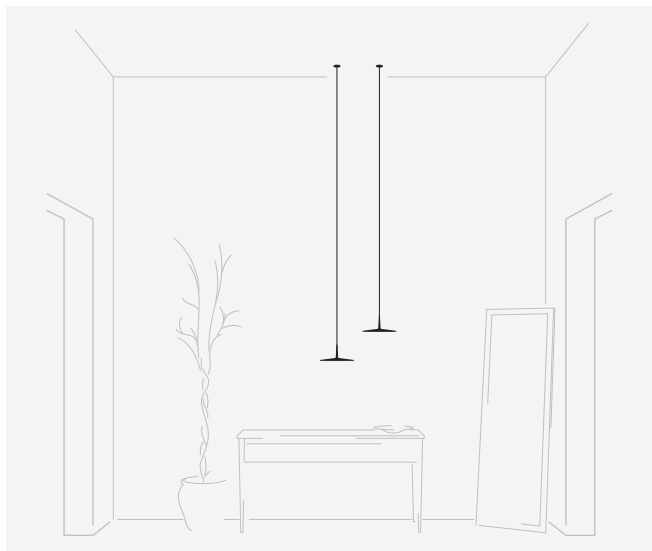

2 x 0270.

Cada proyecto es único.
Visita vibia.com y selecciona
entre sus múltiples
composiciones diseñadas y
adáptalas a las necesidades
de tu proyecto.

Personaliza tu propia
composición de Skan fácil
y rápido en vibia.com

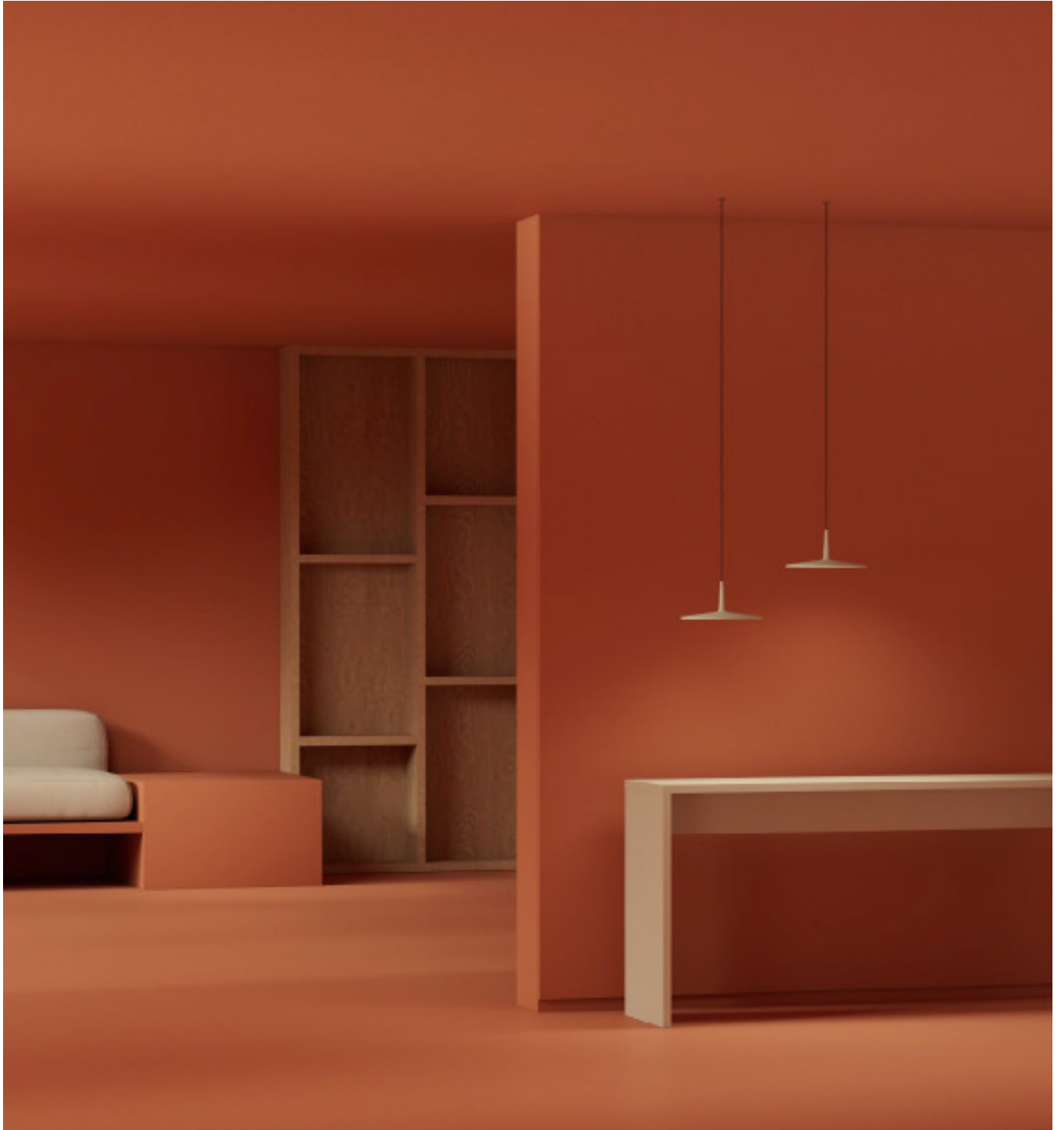

Opciones de Conexión Eléctrica para el modelo 0270

Elija su opción de instalación preferida de acuerdo a sus necesidades. Para cada composición, se entregará el número mínimo óptimo de drivers.

Techo registrable

Con los innovadores accesorios de instalación empotrado y remoto las luminarias quedarán totalmente integradas en los techos, convirtiéndose en el centro de la escena.

Para Ref. 0270

Remoto



Micro \varnothing 3 cm
alto 7 cm
para techos de pladur. Acabado negro.



XXS \varnothing 6 cm
alto 6 cm
para todo tipo de techos. Mismo acabado que la luminaria.

Empotrado



\varnothing 8 cm
alto 6 cm
Mismo acabado que la luminaria.

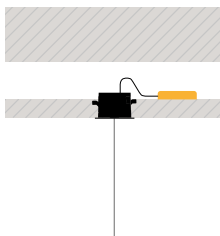
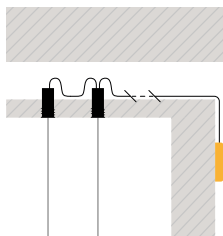

Techo no registrable

Cuando la arquitectura no permite utilizar sistemas de conexión empotrados, pueden utilizarse florones de superficie y de Free Wire, ideales tanto para una unidad como para composiciones con varias luminarias.

Para Ref. 0270

Superficie



∅ 17,3 cm

Mismo acabado que la luminaria.

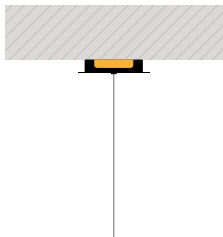

Free Wire



1 cable

∅ 20 cm

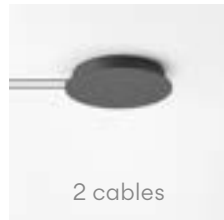

2 cables

∅ 22 cm



3 - 6 cables

∅ 36 cm



7 - 8 cables

∅ 40 cm

Posibilidad de elegir el acabado del florón en negro, blanco o combinado con el mismo color que la luminaria.

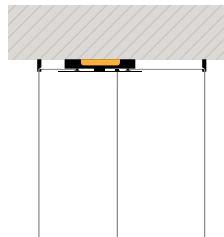

Wireflow

Design by Arik Levy

Crafted of black, electrical cables, Volumetric's airy, three-dimensional outline lends it the feeling of being at once present and absent. The geometric volumes are tipped with LED light terminals in a contemporary take on the traditional chandelier.



Crea tu configuración de producto de manera rápida y fácil en vibia.com

Entra en vibia.com y descubre la manera más rápida y eficiente de configurar un diseño único de Wireflow.

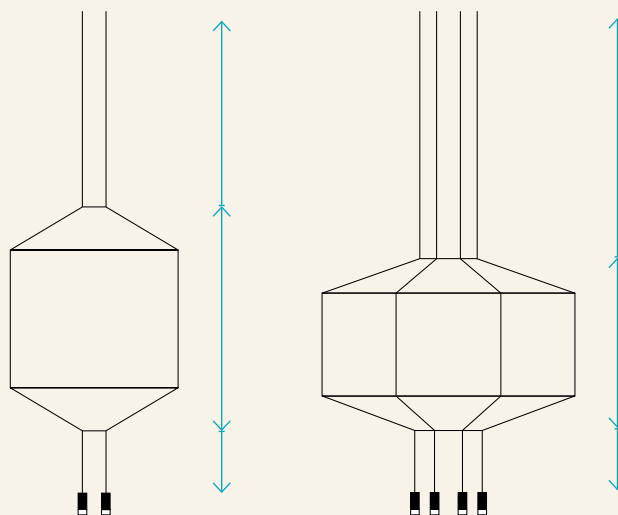

Difusor de vidrio prensado.
 *Sin difusor de vidrio prensado.

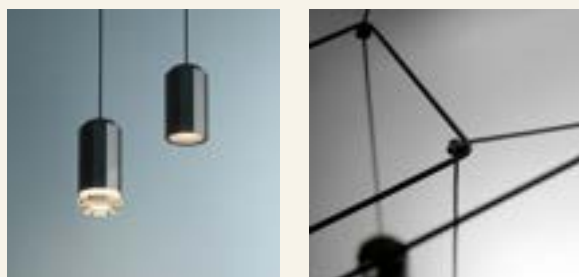

0299

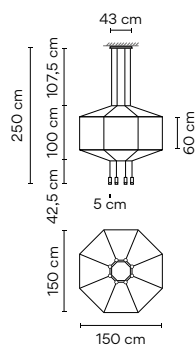

Acabados
 ● 04/ __ Negro (RAL 9005)

Temperatura de color LED
 /1 _ 2700 K [D] CRI >90 3880 lm 121 lm/W
 /2 _ 3000 K [E] CRI >90 3880 lm 121 lm/W
 /3 _ 3500 K [E] CRI >90 4002,4 lm 125,1 lm/W

Control
 0299 _ / _ A DALI-2, 1-10V, Pulsador
 0299 _ / _ Z Casambi

Materiales
 Difusor: Vidrio prensado. Varillas horizontales: Acero.
 Cuerpo: Aluminio. Florón: Acero.

Fuente de luz
 8 x LED 4,5 W 350 mA
 Corriente Constante 350 mA
 110-240V 50/60Hz

Embalaje
 2 Cajas
 Total Vol 0,3245 m³
 Peso bruto 20,6 Kg Peso neto 9,6 Kg

Observaciones
 Difusor de vidrio prensado.
Propuestas de configuraciones en vibia.com
 Consultar cantidades mínimas, cargo adicional y variación de las fechas de entrega



0300

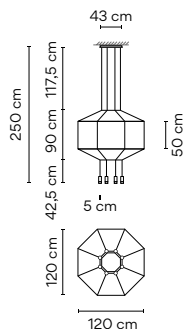

Acabados
● **04/** __ Negro
(RAL 9005)

Temperatura de color LED
/1 _ 2700 K **D** >90 3880 lm 121 lm/W
/2 _ 3000 K **E** >90 3880 lm 121 lm/W
/3 _ 3500 K **E** >90 4002,4 lm 125,1 lm/W

Control
0300 __ / _ A
DALI-2, 1-10V, Pulsador
0300 __ / _ Z
Casambi

Materiales

Difusor: Vidrio prensado. Varillas horizontales: Acero.
Cuerpo: Aluminio. Florón: Acero.

Fuente de luz

8 x LED 4,5 W 350 mA
Corriente Constante 350 mA
110-240V 50/60Hz

Embalaje

2 Cajas
Total Vol 0,3246 m³
Peso bruto 19,95 Kg Peso neto 8,95 Kg

Observaciones

Difusor de vidrio prensado.

Propuestas de configuraciones en vibia.com
Consultar cantidades mínimas, cargo adicional
y variación de las fechas de entrega



0301

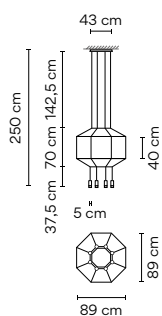

Acabados
● **04/** __ Negro
(RAL 9005)

Temperatura de color LED
/1 _ 2700 K **D** >90 3880 lm 121 lm/W
/2 _ 3000 K **E** >90 3880 lm 121 lm/W
/3 _ 3500 K **E** >90 4002,4 lm 125,1 lm/W

Control
0301 __ / _ A
DALI-2, 1-10V, Pulsador
0301 __ / _ Z
Casambi

Materiales

Difusor: Vidrio prensado. Varillas horizontales: Acero.
Cuerpo: Aluminio. Florón: Acero.

Fuente de luz

8 x LED 4,5 W 350 mA
Corriente Constante 350 mA
110-240V 50/60Hz

Embalaje

2 Cajas
Total Vol 0,2100 m³
Peso bruto 17,75 Kg Peso neto 8,75 Kg

Observaciones

Difusor de vidrio prensado.

Propuestas de configuraciones en vibia.com
Consultar cantidades mínimas, cargo adicional
y variación de las fechas de entrega



0302

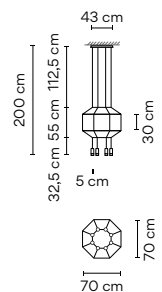

Acabados
● **04/** __ Negro
(RAL 9005)

Temperatura de color LED
/1 _ 2700 K **D** >90 3880 lm 121 lm/W
/2 _ 3000 K **E** >90 3880 lm 121 lm/W
/3 _ 3500 K **E** >90 4002,4 lm 125,1 lm/W

Control
0302 __ / _ A
DALI-2, 1-10V, Pulsador
0302 __ / _ Z
Casambi

Materiales

Difusor: Vidrio prensado. Varillas horizontales: Acero.
Cuerpo: Aluminio. Florón: Acero.

Fuente de luz

8 x LED 4,5 W 350 mA
Corriente Constante 350 mA
110-240V 50/60Hz

Embalaje

2 Cajas
Total Vol 0,1558 m³
Peso bruto 14,6 Kg Peso neto 8,6 Kg

Observaciones

Difusor de vidrio prensado.

Propuestas de configuraciones en vibia.com
Consultar cantidades mínimas, cargo adicional
y variación de las fechas de entrega



0303

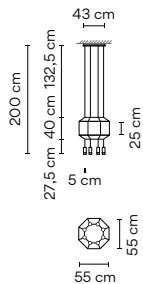

Acabados ● 04/ __ Negro (RAL 9005)	Temperatura de color LED /1 _ 2700 K D >90 3880 lm 121 lm/W	Control 0303 __ / _ A DALI-2, 1-10V, Pulsador
	/2 _ 3000 K E >90 3880 lm 121 lm/W	0303 __ / _ Z Casambi
	/3 _ 3500 K E >90 4002,4 lm 125,1 lm/W	

Materiales

Difusor: Vidrio prensado. Varillas horizontales: Acero. Cuerpo: Aluminio. Florón: Acero.

Fuente de luz

8 x LED 4,5 W 350 mA
 Corriente Constante 350 mA
 110~240V 50/60Hz

Embalaje

2 Cajas
 Total Vol 0,1558 m³
 Peso bruto 13 Kg Peso neto 8,5 Kg

Observaciones

Difusor de vidrio prensado.

Propuestas de configuraciones en vibia.com
 Consultar cantidades mínimas, cargo adicional y variación de las fechas de entrega



0304

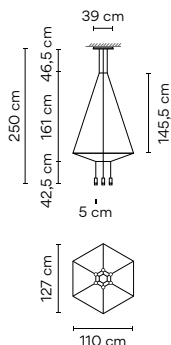

Acabados ● 04/ __ Negro (RAL 9005)	Temperatura de color LED /1 _ 2700 K D >90 2910 lm 121 lm/W	Control 0304 __ / _ A DALI-2, 1-10V, Pulsador
	/2 _ 3000 K E >90 2910 lm 121 lm/W	0304 __ / _ Z Casambi
	/3 _ 3500 K E >90 3001,8 lm 125,1 lm/W	

Materiales

Difusor: Vidrio prensado. Varillas horizontales: Acero. Cuerpo: Aluminio. Florón: Acero.

Fuente de luz

6 x LED 4,5W 350 mA
 Corriente Constante 350 mA
 110~240V 50/60Hz

Embalaje

2 Cajas
 Total Vol 0,3245 m³
 Peso bruto 15,55 Kg Peso neto 5,65 Kg

Observaciones

Difusor de vidrio prensado.

Propuestas de configuraciones en vibia.com
 Consultar cantidades mínimas, cargo adicional y variación de las fechas de entrega



0305

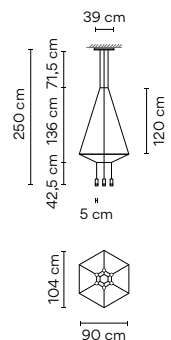

Acabados ● 04/ __ Negro (RAL 9005)	Temperatura de color LED /1 _ 2700 K D >90 2910 lm 121 lm/W	Control 0305 __ / _ A DALI-2, 1-10V, Pulsador
	/2 _ 3000 K E >90 2910 lm 121 lm/W	0305 __ / _ Z Casambi
	/3 _ 3500 K E >90 3001,8 lm 125,1 lm/W	

Materiales

Difusor: Vidrio prensado. Varillas horizontales: Acero. Cuerpo: Aluminio. Florón: Acero.

Fuente de luz

6 x LED 4,5W 350 mA
 Corriente Constante 350 mA
 110~240V 50/60Hz

Embalaje

2 Cajas
 Total Vol 0,2100 m³
 Peso bruto 13,2 Kg Peso neto 3,5 Kg

Observaciones

Difusor de vidrio prensado.

Propuestas de configuraciones en vibia.com
 Consultar cantidades mínimas, cargo adicional y variación de las fechas de entrega



0306

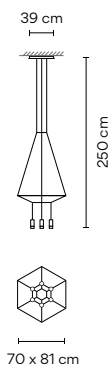

Acabados ● 04/ __ Negro (RAL 9005)	Temperatura de color LED /1 _ 2700 K D CRI >90 2910 lm 121 lm/W
	/2 _ 3000 K E CRI >90 2910 lm 121 lm/W
	/3 _ 3500 K E CRI >90 3001,8 lm 125,1 lm/W

Control 0306 __ / _ A DALI-2, 1-10V, Pulsador
0306 __ / _ Z Casambi

Materiales
 Difusor: Vidrio prensado. Varillas horizontales: Acero.
 Cuerpo: Aluminio. Florón: Acero.

Fuente de luz
 6 x LED 4,5W 350 mA
 Corriente Constante 350 mA
 110-240V 50/60Hz

Embalaje
 2 Cajas
 Total Vol 0,2100 m³
 Peso bruto 13,1 Kg Peso neto 5,2 Kg

Observaciones
 Difusor de vidrio prensado.
Propuestas de configuraciones en vibia.com
 Consultar cantidades mínimas, cargo adicional y variación de las fechas de entrega



0307

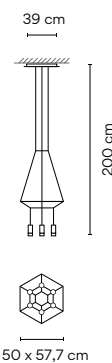

Acabados ● 04/ __ Negro (RAL 9005)	Temperatura de color LED /1 _ 2700 K D CRI >90 2910 lm 121 lm/W
	/2 _ 3000 K E CRI >90 2910 lm 121 lm/W
	/3 _ 3500 K E CRI >90 3001,8 lm 125,1 lm/W

Control 0307 __ / _ A DALI-2, 1-10V, Pulsador
0307 __ / _ Z Casambi

Materiales
 Difusor: Vidrio prensado. Varillas horizontales: Acero.
 Cuerpo: Aluminio. Florón: Acero.

Fuente de luz
 6 x LED 4,5W 350mA
 Corriente Constante 350 mA
 110-240V 50/60Hz

Embalaje
 2 Cajas
 Total Vol 0,1558 m³
 Peso bruto 10 Kg Peso neto 5,1 Kg

Observaciones
 Difusor de vidrio prensado.
Propuestas de configuraciones en vibia.com
 Consultar cantidades mínimas, cargo adicional y variación de las fechas de entrega



0308

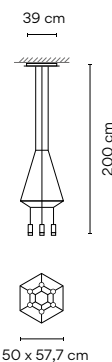

Acabados ● 04/ __ Negro (RAL 9005)	Temperatura de color LED /1 _ 2700 K D CRI >90 2910 lm 121 lm/W
	/2 _ 3000 K E CRI >90 2910 lm 121 lm/W
	/3 _ 3500 K E CRI >90 3001,8 lm 125,1 lm/W

Control 0308 __ / _ A DALI-2, 1-10V, Pulsador
0308 __ / _ Z Casambi

Materiales
 Difusor: Vidrio prensado. Varillas horizontales: Acero.
 Cuerpo: Aluminio. Florón: Acero.

Fuente de luz
 6 x LED 4,5W 350mA
 Corriente Constante 350 mA
 110-240V 50/60Hz

Embalaje
 2 Cajas
 Total Vol 0,1238 m³
 Peso bruto 8,4 Kg Peso neto 5 Kg

Observaciones
 Difusor de vidrio prensado.
Propuestas de configuraciones en vibia.com
 Consultar cantidades mínimas, cargo adicional y variación de las fechas de entrega



0309

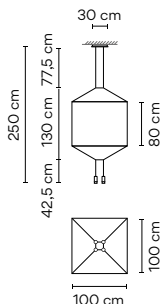

Acabados
 ● 04/ __ Negro (RAL 9005)

Temperatura de color LED
 /1 _ 2700 K **D** >90 1940 lm 121 lm/W
 /2 _ 3000 K **E** >90 1940 lm 121 lm/W
 /3 _ 3500 K **E** >90 2001,2 lm 125,1 lm/W

Control
 0309 __ / _ A DALI-2, 1-10V, Pulsador
 0309 __ / _ Z Casambi

Materiales

Difusor: Vidrio prensado. Varillas horizontales: Acero.
 Cuerpo: Aluminio. Florón: Acero.

Fuente de luz

4 x LED 4,5 W 350 mA
 Corriente Constante 350 mA
 110-240V 50/60Hz

Embalaje

2 Cajas
 Total Vol 0,2100 m³
 Peso bruto 12,3 Kg Peso neto 5,3 Kg

Observaciones

Difusor de vidrio prensado.

Propuestas de configuraciones en vibia.com
 Consultar cantidades mínimas, cargo adicional y variación de las fechas de entrega



0310

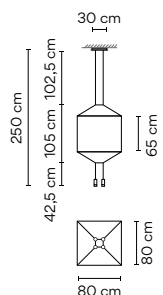

Acabados
 ● 04/ __ Negro (RAL 9005)

Temperatura de color LED
 /1 _ 2700 K **D** >90 1940 lm 121 lm/W
 /2 _ 3000 K **E** >90 1940 lm 121 lm/W
 /3 _ 3500 K **E** >90 2001,2 lm 125,1 lm/W

Control
 0310 __ / _ A DALI-2, 1-10V, Pulsador
 0310 __ / _ Z Casambi

Materiales

Difusor: Vidrio prensado. Varillas horizontales: Acero.
 Cuerpo: Aluminio. Florón: Acero.

Fuente de luz

4 x LED 4,5 W 350 mA
 Corriente Constante 350 mA
 110-240V 50/60Hz

Embalaje

2 Cajas
 Total Vol 0,2100 m³
 Peso bruto 11,8 Kg Peso neto 4,8 Kg

Observaciones

Difusor de vidrio prensado.

Propuestas de configuraciones en vibia.com
 Consultar cantidades mínimas, cargo adicional y variación de las fechas de entrega



0311

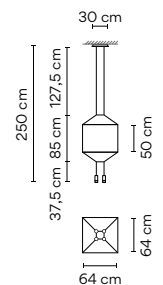

Acabados
 ● 04/ __ Negro (RAL 9005)

Temperatura de color LED
 /1 _ 2700 K **D** >90 1940 lm 121 lm/W
 /2 _ 3000 K **E** >90 1940 lm 121 lm/W
 /3 _ 3500 K **E** >90 2001,2 lm 125,1 lm/W

Control
 0311 __ / _ A DALI-2, 1-10V, Pulsador
 0311 __ / _ Z Casambi

Materiales

Difusor: Vidrio prensado. Varillas horizontales: Acero.
 Cuerpo: Aluminio. Florón: Acero.

Fuente de luz

4 x LED 4,5 W 350 mA
 Corriente Constante 350 mA
 110-240V 50/60Hz

Embalaje

2 Cajas
 Total Vol 0,1558 m³
 Peso bruto 8,7 Kg Peso neto 4,7 Kg

Observaciones

Difusor de vidrio prensado.

Propuestas de configuraciones en vibia.com
 Consultar cantidades mínimas, cargo adicional y variación de las fechas de entrega



0312

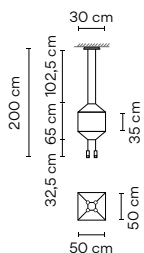

<p>Acabados</p> <p>● 04/ __ Negro (RAL 9005)</p>	<p>Temperatura de color LED</p> <p>/1 _ 2700 K D > CRI >90 1940 lm 121 lm/W</p> <p>/2 _ 3000 K E > CRI >90 1940 lm 121 lm/W</p> <p>/3 _ 3500 K E > CRI >90 2001,2 lm 125,1 lm/W</p>	<p>Control</p> <p>0312 __ / _ A DALI-2, 1-10V, Pulsador</p> <hr/> <p>0312 __ / _ Z Casambi</p>
--	---	---

<p>Materiales</p> <p>Difusor: Vidrio prensado. Varillas horizontales: Acero. Cuerpo: Aluminio. Florón: Acero.</p> <p>Fuente de luz</p> <p>8 x LED 4,5 W 350 mA Corriente Constante 350 mA 110-240V 50/60Hz</p>	<p>Embalaje</p> <p>2 Cajas Total Vol 0,1558 m³ Peso bruto 8,6 Kg Peso neto 4,6 Kg</p> <p>Observaciones</p> <p>Difusor de vidrio prensado.</p> <p>Propuestas de configuraciones en vibia.com Consultar cantidades mínimas, cargo adicional y variación de las fechas de entrega</p>
--	---



0313

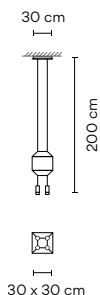

<p>Acabados</p> <p>● 04/ __ Negro (RAL 9005)</p>	<p>Temperatura de color LED</p> <p>/1 _ 2700 K D > CRI >80 1961 lm 109 lm/W</p>	<p>Control</p> <p>0313 __ / _ A DALI-2, 1-10V, Pulsador</p> <hr/> <p>0313 __ / _ Z Casambi</p>
--	---	---

<p>Materiales</p> <p>Difusor: Vidrio prensado. Varillas horizontales: Acero. Cuerpo: Aluminio. Florón: Acero.</p> <p>Fuente de luz</p> <p>4 x LED 4,5 W 350 mA Corriente Constante 350 mA 110-240V 50/60Hz</p>	<p>Embalaje</p> <p>2 Cajas Total Vol 0,1238 m³ Peso bruto 7 Kg Peso neto 4,5 Kg</p> <p>Observaciones</p> <p>Difusor de vidrio prensado.</p> <p>Propuestas de configuraciones en vibia.com Consultar cantidades mínimas, cargo adicional y variación de las fechas de entrega</p>
--	---



0399

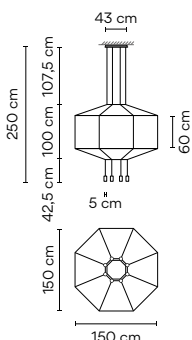

<p>Acabados</p> <p>● 04/ __ Negro (RAL 9005)</p>	<p>Temperatura de color LED</p> <p>/1 _ 2700 K D > CRI >90 3880 lm 121 lm/W</p>	<p>Control</p> <p>0399 __ / _ A DALI-2, 1-10V, Pulsador</p> <hr/> <p>0399 __ / _ Z Casambi</p>
--	---	---

<p>Materiales</p> <p>Difusor: Policarbonato. Varillas horizontales: Acero. Cuerpo: Aluminio. Florón: Acero.</p> <p>Fuente de luz</p> <p>8 x LED 4,5 W 350 mA Corriente Constante 350 mA 110-240V 50/60Hz</p>	<p>Embalaje</p> <p>2 Cajas Total Vol 0,3245 m³ Peso bruto 20,6 Kg Peso neto 9,6 Kg</p> <p>Observaciones</p> <p>Sin difusor de vidrio prensado.</p> <p>Propuestas de configuraciones en vibia.com Consultar cantidades mínimas, cargo adicional y variación de las fechas de entrega</p>
--	--



0400

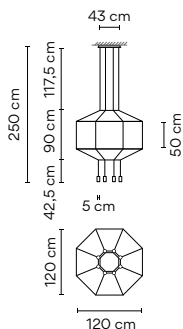

Acabados ● 04/ _ _ Negro (RAL 9005)
 Temperatura de color LED /1 _ 2700 K CRI >90 3880 lm 121 lm/W

Control 0400 _ _ / _ A DALI-2, 1-10V, Pulsador
 0400 _ _ / _ Z Casambi

Materiales Difusor: Policarbonato. Varillas horizontales: Acero. Cuerpo: Aluminio. Florón: Acero.
 Fuente de luz 8 x LED 4,5 W 350 mA Corriente Constante 350 mA 110-240V 50/60Hz

Embalaje 2 Cajas Total Vol 0,3245 m³ Peso bruto 20,20 Kg Peso neto 8,95 Kg

Observaciones Sin difusor de vidrio prensado.
Propuestas de configuraciones en vibia.com Consultar cantidades mínimas, cargo adicional y variación de las fechas de entrega



0401

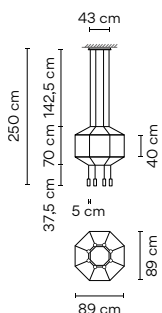

Acabados ● 04/ _ _ Negro (RAL 9005)
 Temperatura de color LED /1 _ 2700 K CRI >90 3880 lm 121 lm/W

Control 0401 _ _ / _ A DALI-2, 1-10V, Pulsador
 0401 _ _ / _ Z Casambi

Materiales Difusor: Policarbonato. Varillas horizontales: Acero. Cuerpo: Aluminio. Florón: Acero.
 Fuente de luz 8 x LED 4,5 W 350 mA Corriente Constante 350 mA 110-240V 50/60Hz

Embalaje 2 Cajas Total Vol 0,2100 m³ Peso bruto 17,75 Kg Peso neto 8,75 Kg

Observaciones Sin difusor de vidrio prensado.
Propuestas de configuraciones en vibia.com Consultar cantidades mínimas, cargo adicional y variación de las fechas de entrega



0402

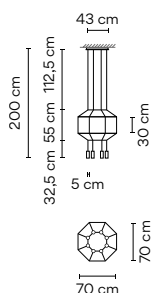

Acabados ● 04/ _ _ Negro (RAL 9005)
 Temperatura de color LED /1 _ 2700 K CRI >90 3880 lm 121 lm/W

Control 0402 _ _ / _ A DALI-2, 1-10V, Pulsador
 0402 _ _ / _ Z Casambi

Materiales Difusor: Policarbonato. Varillas horizontales: Acero. Cuerpo: Aluminio. Florón: Acero.
 Fuente de luz 8 x LED 4,5 W 350 mA Corriente Constante 350 mA 110-240V 50/60Hz

Embalaje 2 Cajas Total Vol 0,1558 m³ Peso bruto 16,95 Kg Peso neto 8,6 Kg

Observaciones Sin difusor de vidrio prensado.
Propuestas de configuraciones en vibia.com Consultar cantidades mínimas, cargo adicional y variación de las fechas de entrega



0403

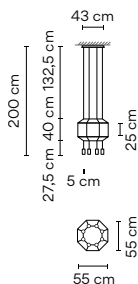

Acabados ● **04/** __ Negro (RAL 9005) Temperatura de color LED /1_ 2700 K CRI >90 3880 lm 121 lm/W

Control **0403** __ / _ A DALI-2, 1-10V, Pulsador **0403** __ / _ Z Casambi

Materiales Difusor: Policarbonato. Varillas horizontales: Acero. Cuerpo: Aluminio. Florón: Acero.

Fuente de luz 4 x LED 4,5 W 350 mA Corriente Constante 350 mA 110-240V 50/60Hz

Embalaje 2 Cajas Total Vol 0,1558 m³ Peso bruto 16,65 Kg Peso neto 8,5 Kg

Observaciones Sin difusor de vidrio prensado. **Propuestas de configuraciones en vibia.com** Consultar cantidades mínimas, cargo adicional y variación de las fechas de entrega



0404

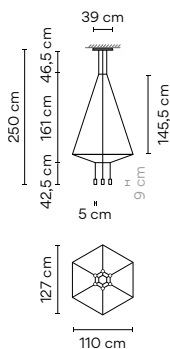

Acabados ● **04/** __ Negro (RAL 9005) Temperatura de color LED /1_ 2700 K CRI >90 2910 lm 121 lm/W

Control **0404** __ / _ A DALI-2, 1-10V, Pulsador **0404** __ / _ Z Casambi

Materiales Difusor: Policarbonato. Varillas horizontales: Acero. Cuerpo: Aluminio. Florón: Acero.

Fuente de luz 6 x LED 4,5 W 350 mA Corriente Constante 350 mA 110-240V 50/60Hz

Embalaje 2 Cajas Total Vol 0,3245 m³ Peso bruto 15,55 Kg Peso neto 5,65 Kg

Observaciones Sin difusor de vidrio prensado. **Propuestas de configuraciones en vibia.com** Consultar cantidades mínimas, cargo adicional y variación de las fechas de entrega



0405

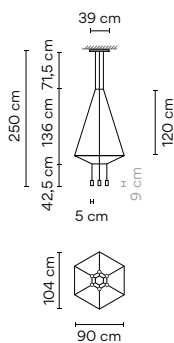

Acabados ● **04/** __ Negro (RAL 9005) Temperatura de color LED /1_ 2700 K CRI >90 2910 lm 121 lm/W

Control **0405** __ / _ A DALI-2, 1-10V, Pulsador **0405** __ / _ Z Casambi

Materiales Difusor: Policarbonato. Varillas horizontales: Acero. Cuerpo: Aluminio. Florón: Acero.

Fuente de luz 6 x LED 4,5 W 350 mA Corriente Constante 350 mA 110-240V 50/60Hz

Embalaje 2 Cajas Total Vol 0,3245 m³ Peso bruto 15,55 Kg Peso neto 5,65 Kg

Observaciones Sin difusor de vidrio prensado. **Propuestas de configuraciones en vibia.com** Consultar cantidades mínimas, cargo adicional y variación de las fechas de entrega



0406

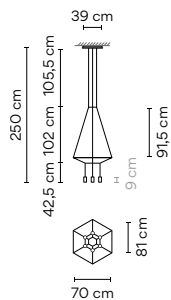

Acabados ● 04/ _ _ Negro (RAL 9005)
 Temperatura de color LED /1_ 2700 K CRI >90 2910 lm 121 lm/W

Control 0406 _ _ / _ A DALI-2, 1-10V, Pulsador
 0406 _ _ / _ Z Casambi

Materiales Difusor: Policarbonato. Varillas horizontales: Acero. Cuerpo: Aluminio. Florón: Acero.
 Fuente de luz 6 x LED 4,5 W 350 mA Corriente Constante 350 mA 110-240V 50/60Hz

Embalaje 2 Cajas Total Vol 0,2100 m³ Peso bruto 13,1 Kg Peso neto 5,2 Kg

Observaciones Sin difusor de vidrio prensado.
Propuestas de configuraciones en vibia.com Consultar cantidades mínimas, cargo adicional y variación de las fechas de entrega



0407

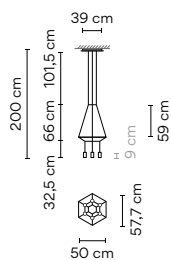

Acabados ● 04/ _ _ Negro (RAL 9005)
 Temperatura de color LED /1_ 2700 K CRI >90 2910 lm 121 lm/W

Control 0407 _ _ / _ A DALI-2, 1-10V, Pulsador
 0407 _ _ / _ Z Casambi

Materiales Difusor: Policarbonato. Varillas horizontales: Acero. Cuerpo: Aluminio. Florón: Acero.
 Fuente de luz 6 x LED 4,5 W 350 mA Corriente Constante 350 mA 110-240V 50/60Hz

Embalaje 2 Cajas Total Vol 0,1558 m³ Peso bruto 10 Kg Peso neto 5,1 Kg

Observaciones Sin difusor de vidrio prensado.
Propuestas de configuraciones en vibia.com Consultar cantidades mínimas, cargo adicional y variación de las fechas de entrega



0408

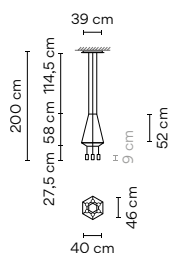

Acabados ● 04/ _ _ Negro (RAL 9005)
 Temperatura de color LED /1_ 2700 K CRI >90 2910 lm 121 lm/W

Control 0408 _ _ / _ A DALI-2, 1-10V, Pulsador
 0408 _ _ / _ Z Casambi

Materiales Difusor: Policarbonato. Varillas horizontales: Acero. Cuerpo: Aluminio. Florón: Acero.
 Fuente de luz 6 x LED 4,5 W 350 mA Corriente Constante 350 mA 110-240V 50/60Hz

Embalaje 2 Cajas Total Vol 0,1238 m³ Peso bruto 8,4 Kg Peso neto 5 Kg

Observaciones Sin difusor de vidrio prensado.
Propuestas de configuraciones en vibia.com Consultar cantidades mínimas, cargo adicional y variación de las fechas de entrega



0409

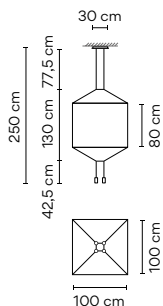

Acabados ● **04/** __ Negro (RAL 9005)

Temperatura de color LED /1_ 2700 K CRI >90 1940 lm 121 lm/W

Control **0409** __ / _ A DALI-2, 1-10V, Pulsador

0409 __ / _ Z Casambi

Materiales
Difusor: Policarbonato. Varillas horizontales: Acero.
Cuerpo: Aluminio. Florón: Acero.

Fuente de luz
4 x LED 4,5 W 350 mA
Corriente Constante 350 mA
110-240V 50/60Hz

Embalaje
2 Cajas
Total Vol 0,2100 m³
Peso bruto 12,3 Kg Peso neto 5,3 Kg

Observaciones
Sin difusor de vidrio prensado.

Propuestas de configuraciones en vibia.com
Consultar cantidades mínimas, cargo adicional y variación de las fechas de entrega

0410

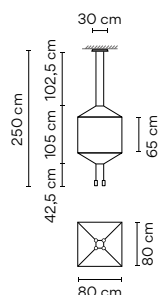

Acabados ● **04/** __ Negro (RAL 9005)

Temperatura de color LED /1_ 2700 K CRI >90 1940 lm 121 lm/W

Control **0410** __ / _ A DALI-2, 1-10V, Pulsador

0410 __ / _ Z Casambi

Materiales
Difusor: Policarbonato. Varillas horizontales: Acero.
Cuerpo: Aluminio. Florón: Acero.

Fuente de luz
4 x LED 4,5 W 350 mA
Corriente Constante 350 mA
110-240V 50/60Hz

Embalaje
2 Cajas
Total Vol 0,2100 m³
Peso bruto 11,8 Kg Peso neto 4,8 Kg

Observaciones
Sin difusor de vidrio prensado.

Propuestas de configuraciones en vibia.com
Consultar cantidades mínimas, cargo adicional y variación de las fechas de entrega

0411

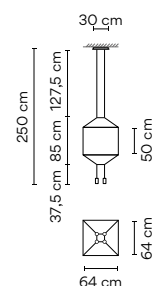

Acabados ● **04/** __ Negro (RAL 9005)

Temperatura de color LED /1_ 2700 K CRI >90 1940 lm 121 lm/W

Control **0411** __ / _ A DALI-2, 1-10V, Pulsador

0411 __ / _ Z Casambi

Materiales
Difusor: Policarbonato. Varillas horizontales: Acero.
Cuerpo: Aluminio. Florón: Acero.

Fuente de luz
4 x LED 4,5 W 350 mA
Corriente Constante 350 mA
110-240V 50/60Hz

Embalaje
2 Cajas
Total Vol 0,1558 m³
Peso bruto 11,4 Kg Peso neto 4,7 Kg

Observaciones
Sin difusor de vidrio prensado.

Propuestas de configuraciones en vibia.com
Consultar cantidades mínimas, cargo adicional y variación de las fechas de entrega

0412

Acabados ● 04/ _ _ Negro (RAL 9005)
 Temperatura de color LED /1_ 2700 K 
 CRI >90 1940 lm 121 lm/W

Control 0412 _ _ / _ A
 DALI-2, 1-10V, Pulsador
 0412 _ _ / _ Z
 Casambi

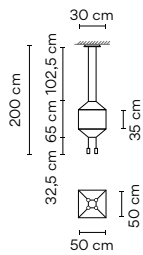

Materiales
 Difusor: Policarbonato. Varillas horizontales: Acero.
 Cuerpo: Aluminio. Florón: Acero.

Fuente de luz
 4 x LED 4,5 W 350 mA
 Corriente Constante 350 mA
 110-240V 50/60Hz

Embalaje
 2 Cajas
 Total Vol 0,1558 m³
 Peso bruto 11,2 Kg Peso neto 4,6 Kg

Observaciones
 Sin difusor de vidrio prensado.
Propuestas de configuraciones en vibia.com
 Consultar cantidades mínimas, cargo adicional y variación de las fechas de entrega



0413

Acabados ● 04/ _ _ Negro (RAL 9005)
 Temperatura de color LED /1_ 2700 K 
 CRI >90 1940 lm 121 lm/W

Control 0413 _ _ / _ A
 DALI-2, 1-10V, Pulsador
 0413 _ _ / _ Z
 Casambi

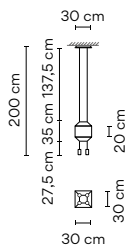

Materiales
 Difusor: Policarbonato. Varillas horizontales: Acero.
 Cuerpo: Aluminio. Florón: Acero.

Fuente de luz
 4 x LED 4,5 W 350 mA
 Corriente Constante 350 mA
 110-240V 50/60Hz

Embalaje
 2 Cajas
 Total Vol 0,1238 m³
 Peso bruto 7 Kg Peso neto 4,5 Kg

Observaciones
 Sin difusor de vidrio prensado.
Propuestas de configuraciones en vibia.com
 Consultar cantidades mínimas, cargo adicional y variación de las fechas de entrega



Wireflow Lineal

Design by Arik Levy

Crafted of black, electrical cables and lacquered metal rods, Linear traces an airy, two-dimensional outline that lends it a powerful graphic presence. The slim cables are tipped with LED terminals and can be customised.

Colgante

0320

57 cm



0325

155 cm

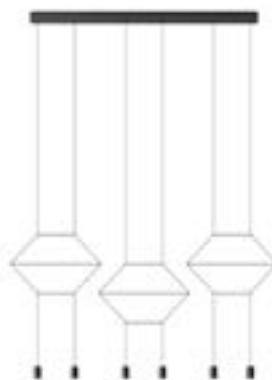

0330

275 cm

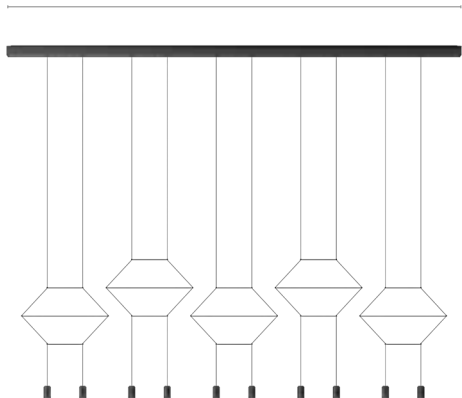

0332

275 cm

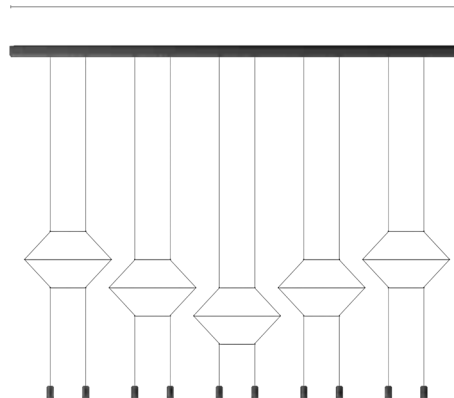

0338

145 cm

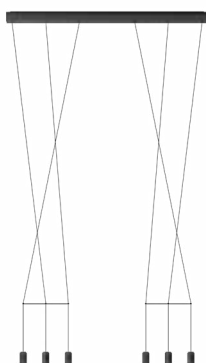

0340

205 cm

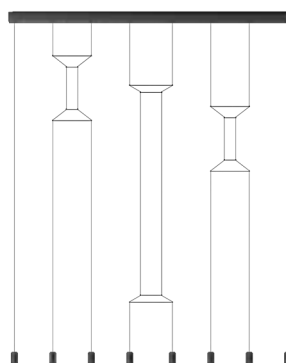

Crea tu configuración de producto de manera rápida y fácil en vibia.com

Entra en vibia.com y descubre la manera más rápida y eficiente de configurar un diseño único de Wireflow.

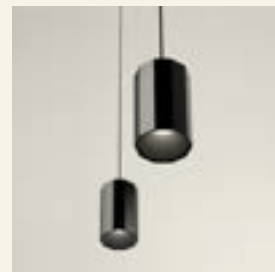

Sin difusor de vidrio prensado.

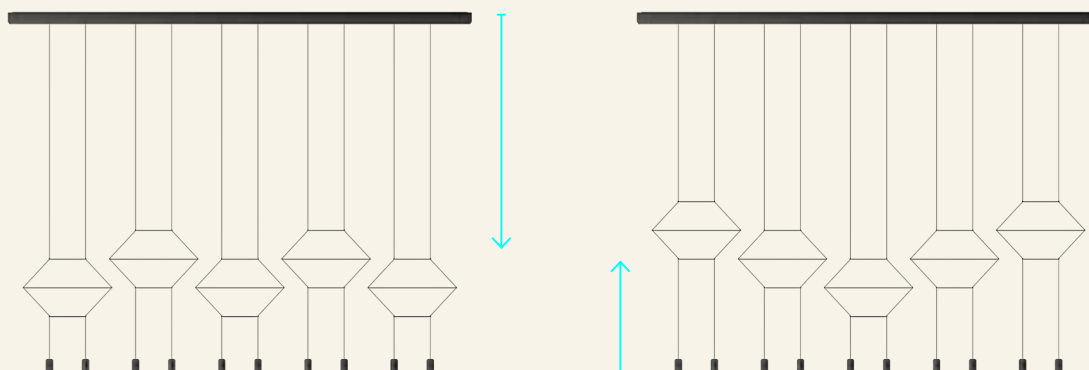

0320

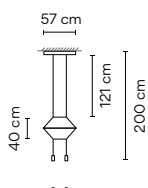

Acabados
 ● 04/ __ Negro (RAL 9005)

Temperatura de color LED
 /1_ 2700 K **D** CRI >90 970 lm 121 lm/W
 /2_ 3000 K **E** CRI >90 970 lm 121 lm/W
 /3_ 3500 K **E** CRI >90 1000,6 lm 125,1 lm/W

Control
 0320 __ / _ 1 DALI
 0320 __ / _ B 1-10V, Pulsador
 0320 __ / _ Z Casambi

Materiales
 Difusor: Policarbonato. Varillas horizontales: Acero.
 Cuerpo: Aluminio. Florón: Aluminio.

Fuente de luz
 2 x LED 4,5 W 350 mA
 Corriente Constante 350 mA
 110-240V 50/60Hz

Embalaje
 1 Caja 0,20 x 0,075 x 0,70 m
 Vol 0,0150 m³
 Peso bruto 5,1 Kg Peso neto 2,6 Kg

Observaciones
 Florón lineal



0325

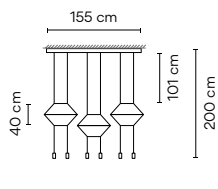

Acabados
 ● 04/ __ Negro (RAL 9005)

Temperatura de color LED
 /1_ 2700 K CRI >90 2910 lm 121 lm/W
 /2_ 3000 K CRI >90 2910 lm 121 lm/W
 /3_ 3500 K CRI >90 3001,8 lm 125,1 lm/W

Control
 0325 __ / _ 1 DALI
 0325 __ / _ B 1-10V, Pulsador
 0325 __ / _ Z Casambi

Materiales
 Difusor: Policarbonato. Varillas horizontales: Acero. Cuerpo: Aluminio. Florón: Aluminio.

Fuente de luz
 6 x LED 4,5 W 350 mA
 Corriente Constante 350 mA
 110~240V 50/60Hz

Embalaje
 1 Caja 0,20 x 0,075 x 2,30 m
 Vol 0,0345 m³
 Peso bruto 8 Kg Peso neto 4,5 Kg

Observaciones
 Florón lineal

LED IP20 Bi-volt

0330

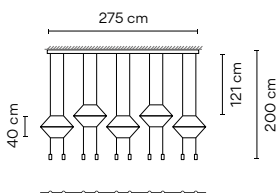

Acabados
 ● 04/ __ Negro (RAL 9005)

Temperatura de color LED
 /1_ 2700 K CRI >90 4850 lm 121 lm/W
 /2_ 3000 K CRI >90 4850 lm 121 lm/W
 /3_ 3500 K CRI >90 5003,0 lm 125,1 lm/W

Control
 0330 __ / _ 1 DALI
 0330 __ / _ B 1-10V, Pulsador
 0330 __ / _ Z Casambi

Materiales
 Difusor: Policarbonato. Varillas horizontales: Acero. Cuerpo: Aluminio. Florón: Aluminio.

Fuente de luz
 10 x LED 4,5 W 700 mA
 Corriente Constante 350 mA
 220~240V 50/60Hz

Embalaje
 1 Caja 0,20 x 0,075 x 3,30 m
 Vol 0,0495 m³
 Peso bruto 9,5 Kg Peso neto 5,0 Kg

Observaciones
 Linear canopy

LED IP20

0332

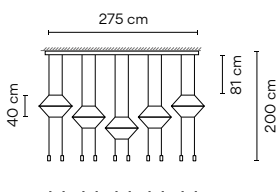

Acabados
 ● 04/ __ Negro (RAL 9005)

Temperatura de color LED
 /1_ 2700 K CRI >80 4902,7 lm 109 lm/W

Control
 0332 __ / _ 1 DALI
 0332 __ / _ B 1-10V, Pulsador
 0332 __ / _ Z Casambi

Materiales
 Difusor: Policarbonato. Varillas horizontales: Acero. Cuerpo: Aluminio. Florón: Aluminio.

Fuente de luz
 10 x LED 4,5 W 700 mA
 Corriente Constante 350 mA
 220~240V 50/60Hz

Embalaje
 1 Caja 0,20 x 0,075 x 3,30 m
 Vol 0,0345 m³
 Peso bruto 9,2 Kg Peso neto 8,3 Kg

Observaciones
 Florón lineal

LED IP20

0338

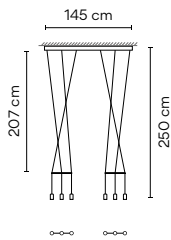

Acabados
 ● 04/_/_ Negro (RAL 9005)

Temperatura de color LED
 /1_ 2700 K [D] CRI >90 2910 lm 121 lm/W
 /3_ 3500 K [E] CRI >90 3001,8 lm 125,1 lm/W

Control
 0338 __/_/ _1 DALI

0338 __/_/ _B 1-10V, Pulsador
 0338 __/_/ _Z Casambi

Materiales

Difusor: Policarbonato. Varillas horizontales: Acero. Cuerpo: Aluminio. Florón: Aluminio.

Fuente de luz

6 x LED 4,5 W 350 mA
 Corriente Constante 350 mA
 110~240V 50/60Hz

Embalaje

1 Caja 0,20 x 0,075 x 3,30 m
 Vol 0,0495 m³
 Peso bruto 9,5 Kg Peso neto 5,0 Kg

Observaciones

Florón lineal



0340

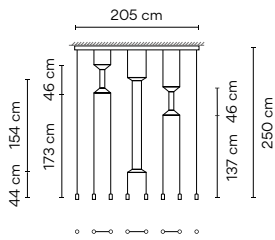

Acabados
 ● 04/_/_ Negro (RAL 9005)

Temperatura de color LED
 /1_ 2700 K [D] CRI >90 3922 lm 109 lm/W

Control
 0340 __/_/ _1 DALI

0340 __/_/ _B 1-10V, Pulsador
 0340 __/_/ _Z Casambi

Materiales

Difusor: Policarbonato. Varillas horizontales: Acero. Cuerpo: Aluminio. Florón: Aluminio.

Fuente de luz

8 x LED 4,5 W 700 mA
 Corriente Constante 350 mA
 220~240V 50/60Hz

Embalaje

1 Caja 0,20 x 0,075 x 2,30 m
 Vol 0,0345 m³
 Peso bruto 10,2 Kg Peso neto 9,3 Kg

Observaciones

Florón lineal

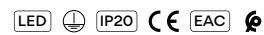

Wireflow FreeForm

Design by Arik Levy

Crafted of lean, electrical cables that trace airy, geometric outlines, Free Form is equal parts light and fluidity. The customisable fixture features endlessly adjustable shapes and heights, LED light points, and a wall or ceiling canopy to suit any space.

Colgante

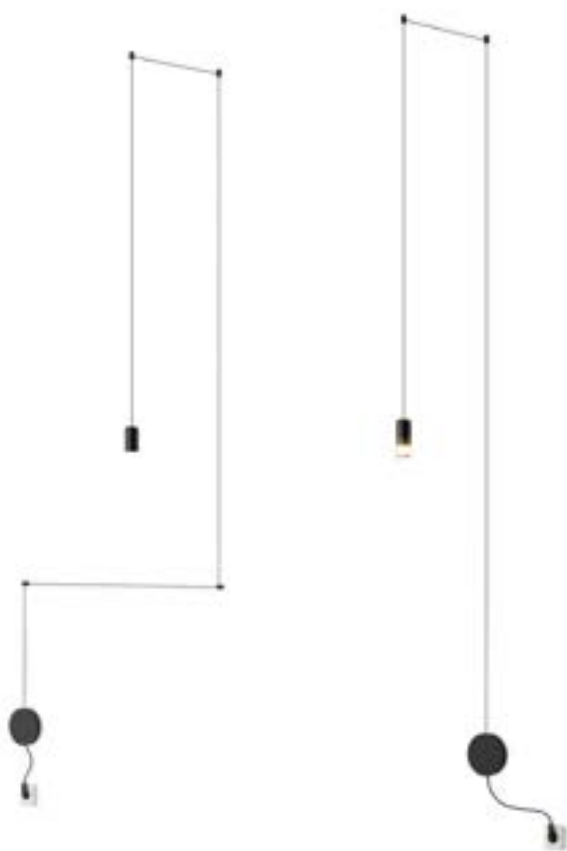

1160 10 /1A _18

Modelo
Acabado
Temperatura de color LED
Control
Conexión eléctrica
Sólo para colgantes

Cada proyecto es único.
Visita vibia.com y selecciona entre sus múltiples composiciones diseñadas y adáptalas a las necesidades de tu proyecto.

Personaliza tu propia composición de Wireflow FreeForm fácil y rápido en vibia.com

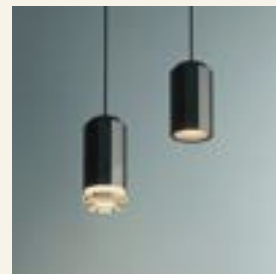

Difusor de vidrio prensado.
*Sin difusor de vidrio prensado.

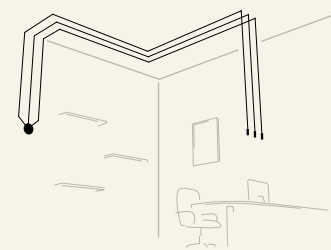
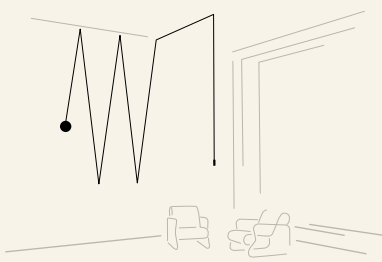
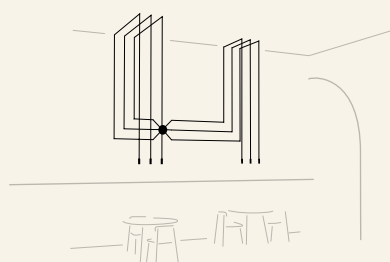

0345

Acabados
● 04/ __ Negro
(RAL 9005)

Temperatura de color LED
/1_ 2700 K 485 lm 121 lm/W
CRI >90
/2_ 3000 K 485 lm 121 lm/W
CRI >90
/3_ 3500 K 500,3 lm 125,1 lm/W
CRI >90

Control
0345 __ / _ 1
DALI-2
0345 __ / _ B
1-10V, Pulsador
0345 __ / _ Z
Casambi

Conexión eléctrica
Superficie
_18 Free Wire
_23 Empotrado
_31 Remoto
Micro para techos de pladur
_32 Remoto
XXS para todo tipo de falsos techos

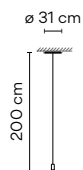

Materiales
Difusor: Vidrio prensado. Cuerpo: Aluminio.
Florón: Acero.

Fuente de luz
1 x LED 4,5 W 350 mA
Corriente Constante 350 mA
100~240V 50/60Hz

Embalaje
1 Caja 0,25 x 0,42 x 0,42 m
Vol 0,0441 m³
Peso bruto 2,6 Kg Peso neto 2,34 Kg

Observaciones
Difusor de vidrio prensado.
Longitud de cable adicional. 16,00 €/m.

LED IP20 CE EAC Bi-volt

0347

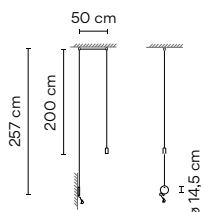

Acabados ● 04/ __ Negro (RAL 9005) Temperatura de color LED /1_ 2700 K [D] CRI >80 490 lm 109 lm/W Control 0347 __ / _ 5 Pulsador

Materiales Difusor: Policarbonato. Cuerpo: Aluminio. Florón: Acero.
Fuente de luz 1 x LED 4,5 W 350 mA Corriente Constante 350 mA 100~240V 50/60Hz

Embalaje 1 Caja 0,13 x 0,20 x 0,20 m Vol 0,0055 m³ Peso bruto 1,5 Kg Peso neto 1,35 Kg
Observaciones Cable eléctrico de 2,5 m. Con enchufe. Pulsador en el soporte pared. Sin difusor de vidrio prensado.



0348

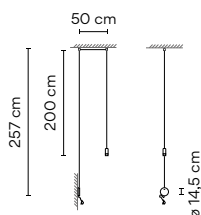

Acabados ● 04/ __ Negro (RAL 9005) Temperatura de color LED /1_ 2700 K [D] CRI >80 490 lm 109 lm/W Control 0348 __ / _ 5 Pulsador

Materiales Difusor: Vidrio prensado. Cuerpo: Aluminio. Florón: Acero.
Fuente de luz 1 x LED 4,5 W 350 mA Corriente Constante 350 mA 100~240V 50/60Hz

Embalaje 1 Caja 0,26 x 0,26 x 0,26 m Vol 0,0175 m³ Peso bruto 1,9 Kg Peso neto 1,71 Kg
Observaciones Cable eléctrico de 2,5 m. Con enchufe. Pulsador en el soporte pared. Difusor de vidrio prensado.



0349

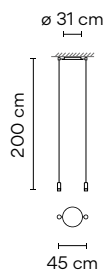

Acabados ● 04/ __ Negro (RAL 9005) Temperatura de color LED /1_ 2700 K [D] CRI >90 970 lm 121 lm/W /2_ 3000 K [E] CRI >90 970 lm 121 lm/W /3_ 3500 K [E] CRI >90 1000,6 lm 125,1 lm/W Control 0349 __ / _ A DALI-2, 1-10V, Pulsador 0349 __ / _ Z Casambi

Materiales Difusor: Vidrio prensado. Cuerpo: Aluminio. Florón: Acero.
Fuente de luz 2 x LED 4,5 W 350 mA Corriente Constante 350 mA 100~240V 50/60Hz

Embalaje 1 Caja 0,27 x 0,60 x 0,60 m Vol 0,0972 m³ Peso bruto 4,6 Kg Peso neto 4,14 Kg
Observaciones Difusor de vidrio prensado.



0350

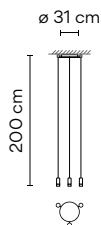

Acabados
 ● 04/ __ Negro (RAL 9005)

Temperatura de color LED
 /1_ 2700 K **D** >90 1455 lm 121 lm/W
 /2_ 3000 K **E** >90 1455 lm 121 lm/W
 /3_ 3500 K **E** >90 1500,9 lm 125,1 lm/W

Control
 0350 __ / _ A DALI-2, 1-10V, Pulsador
 0350 __ / _ Z Casambi

Materiales
 Difusor: Vidrio prensado. Cuerpo: Aluminio.
 Florón: Acero.

Fuente de luz
 3 x LED 4,5 W 350 mA
 Corriente Constante 350 mA
 100~240V 50/60Hz

Embalaje
 1 Caja 0,27 x 0,60 x 0,60 m
 Vol 0,0972 m³
 Peso bruto 5,2 Kg Peso neto 4,68 Kg

Observaciones
 Difusor de vidrio prensado.
 LED IP20 CE EAC Bi-volt

0351

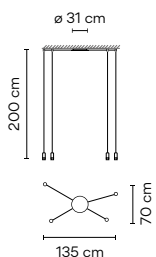

Acabados
 ● 04/ __ Negro (RAL 9005)

Temperatura de color LED
 /1_ 2700 K **D** >90 1940 lm 121 lm/W
 /2_ 3000 K **E** >90 1940 lm 121 lm/W
 /3_ 3500 K **E** >90 2001,2 lm 125,1 lm/W

Control
 0351 __ / _ A DALI, 1-10V, Pulsador
 0351 __ / _ Z Casambi

Materiales
 Difusor: Vidrio prensado. Cuerpo: Aluminio.
 Florón: Acero.

Fuente de luz
 4 x LED 4,5 W 350 mA
 Corriente Constante 350 mA
 100~240V 50/60Hz

Embalaje
 1 Caja 0,27 x 0,60 x 0,60 m
 Vol 0,0972 m³
 Peso bruto 5,6 Kg Peso neto 5,04 Kg

Observaciones
 Difusor de vidrio prensado.
 LED IP20 CE EAC Bi-volt

0353

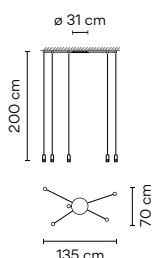

Acabados
 ● 04/ __ Negro (RAL 9005)

Temperatura de color LED
 /1_ 2700 K **D** >90 2425 lm 121 lm/W
 /2_ 3000 K **E** >90 2425 lm 121 lm/W
 /3_ 3500 K **E** >90 2501,5 lm 125,1 lm/W

Control
 0353 __ / _ A DALI, 1-10V, Pulsador
 0353 __ / _ Z Casambi

Materiales
 Difusor: Vidrio prensado. Cuerpo: Aluminio.
 Florón: Acero.

Fuente de luz
 5 x LED 4,5 W 350 mA
 Corriente Constante 350 mA
 100~240V 50/60Hz

Embalaje
 1 Caja 0,27 x 0,60 x 0,60 m
 Vol 0,0972 m³
 Peso bruto 6,1 Kg Peso neto 5,49 Kg

Observaciones
 Difusor de vidrio prensado.
 LED IP20 CE EAC Bi-volt

0355

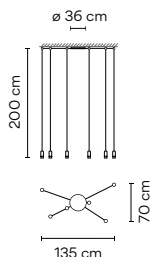

<p>Acabados</p> <p>● 04/ __ Negro (RAL 9005)</p>	<p>Temperatura de color LED</p> <p>/1 _ 2700 K D >90 2910 lm 121 lm/W</p> <p>/2 _ 3000 K E >90 2910 lm 121 lm/W</p> <p>/3 _ 3500 K E >90 3001,8 lm 125,1 lm/W</p>	<p>Control</p> <p>0355 __ / __ A DALI, 1-10V, Pulsador</p> <p>0355 __ / __ Z Casambi</p>
--	---	---

<p>Materiales</p> <p>Difusor: Vidrio prensado. Cuerpo: Aluminio. Florón: Acero.</p> <p>Fuente de luz</p> <p>6 x LED 4,5 W 350 mA Corriente Constante 350 mA 100~240V 50/60Hz</p>	<p>Embalaje</p> <p>1 Caja 0,27 x 0,60 x 0,60 m Vol 0,0972 m³ Peso bruto 6,7 Kg Peso neto 6,03 Kg</p> <p>Observaciones</p> <p>Difusor de vidrio prensado.</p> <p>LED IP20 CE EAC Bi-volt</p>
--	---

0356

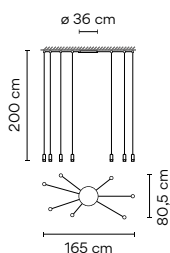

<p>Acabados</p> <p>● 04/ __ Negro (RAL 9005)</p>	<p>Temperatura de color LED</p> <p>/1 _ 2700 K D >90 3395 lm 121 lm/W</p> <p>/2 _ 3000 K E >90 3395 lm 121 lm/W</p> <p>/3 _ 3500 K E >90 3502,1 lm 125,1 lm/W</p>	<p>Control</p> <p>0356 __ / __ A DALI, 1-10V, Pulsador</p> <p>0356 __ / __ Z Casambi</p>
--	---	---

<p>Materiales</p> <p>Difusor: Vidrio prensado. Cuerpo: Aluminio. Florón: Acero.</p> <p>Fuente de luz</p> <p>7 x LED 4,5 W 350 mA Corriente Constante 350 mA 100~240V 50/60Hz</p>	<p>Embalaje</p> <p>1 Caja 0,27 x 0,60 x 0,60 m Vol 0,0972 m³ Peso bruto 7,9 Kg Peso neto 7,11 Kg</p> <p>Observaciones</p> <p>Difusor de vidrio prensado.</p> <p>LED IP20 CE EAC Bi-volt</p>
--	---

0358

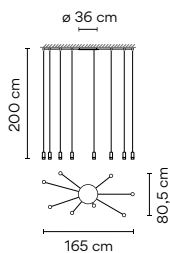

<p>Acabados</p> <p>● 04/ __ Negro (RAL 9005)</p>	<p>Temperatura de color LED</p> <p>/1 _ 2700 K D >90 3880 lm 121 lm/W</p> <p>/2 _ 3000 K E >90 3880 lm 121 lm/W</p> <p>/3 _ 3500 K E >90 4002,4 lm 125,1 lm/W</p>	<p>Control</p> <p>0358 __ / __ A DALI, 1-10V, Pulsador</p> <p>0358 __ / __ Z Casambi</p>
--	---	---

<p>Materiales</p> <p>Difusor: Vidrio prensado. Cuerpo: Aluminio. Florón: Acero.</p> <p>Fuente de luz</p> <p>8 x LED 4,5 W 350 mA Corriente Constante 350 mA 100~240V 50/60Hz</p>	<p>Embalaje</p> <p>1 Caja 0,27 x 0,60 x 0,60 m Vol 0,0972 m³ Peso bruto 8,4 Kg Peso neto 7,56 Kg</p> <p>Observaciones</p> <p>Difusor de vidrio prensado.</p> <p>LED IP20 CE EAC Bi-volt</p>
--	---

0360

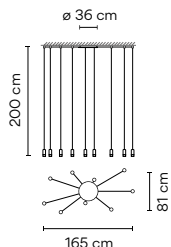

● 04/ _ _ Negro (RAL 9005)	Acabados	Temperatura de color LED	Control
		/1 _ 2700 K D > > CRI >90 4365 lm 121 lm/W	0360 _ _ / _ A DALI, 1-10V, Pulsador
		/2 _ 3000 K E > > CRI >90 4365 lm 121 lm/W	0360 _ _ / _ Z Casambi
		/3 _ 3500 K E > > CRI >90 4502,7 lm 125,1 lm/W	

Materiales	Embalaje
Difusor: Vidrio prensado. Cuerpo: Aluminio. Florón: Acero.	1 Caja 0,27 x 0,60 x 0,60 m Vol 0,0972 m ³ Peso bruto 9,1 Kg Peso neto 8,19 Kg
Fuente de luz	Observaciones
9 x LED 4,5 W 350 mA Corriente Constante 350 mA 100~240V 50/60Hz	Difusor de vidrio prensado.



0361

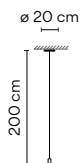

● 04/ _ _ Negro (RAL 9005)	Acabados	Temperatura de color LED	Control
		/1 _ 2700 K D > > CRI >90 485 lm 121 lm/W	0361 _ _ / _ 1 DALI
		/2 _ 3000 K E > > CRI >90 485 lm 121 lm/W	0361 _ _ / _ B 1-10V, Pulsador
		/3 _ 3500 K E > > CRI >90 500,3 lm 125,10 lm/W	0361 _ _ / _ Z Casambi

Materiales	Embalaje
Difusor: Policarbonato. Cuerpo: Aluminio. Florón: Acero.	1 Caja 0,25 x 0,42 x 0,42 m Vol 0,0441 m ³ Peso bruto 2,6 Kg Peso neto 2,34 Kg
Fuente de luz	Observaciones
1 x LED 4,5 W 350 mA Corriente Constante 350 mA 100~240V 50/60Hz	Sin difusor de vidrio prensado. Longitud de cable adicional. 16,00 €/m



0362

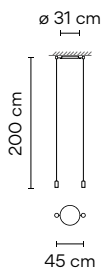

● 04/ _ _ Negro (RAL 9005)	Acabados	Temperatura de color LED	Control
		/1 _ 2700 K D > > CRI >80 980 lm 109 lm/W	0362 _ _ / _ A DALI-2, 1-10V, Pulsador
			0362 _ _ / _ Z Casambi

Materiales	Embalaje
Difusor: Policarbonato. Cuerpo: Aluminio. Florón: Acero.	1 Caja 0,27 x 0,60 x 0,60 m Vol 0,0972 m ³ Peso bruto 4,6 Kg Peso neto 4,14 Kg
Fuente de luz	Observaciones
2 x LED 4,5 W 350 mA Corriente Constante 350 mA 100~240V 50/60Hz	Sin difusor de vidrio prensado.



Conexión eléctrica

_18 Superficie
Free Wire

_23 Empotrado

_31 Remoto
Micro para techos de pladur

_32 Remoto
XXS para todo tipo de falsos techos

0363

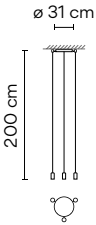

Acabados
● 04/ __ Negro (RAL 9005)

Temperatura de color LED
/1 _ 2700 K 
CRI >80 1471 lm 109 lm/W



Control
0363 __ / _ A
DALI-2, 1-10V, Pulsador
0363 __ / _ Z
Casambi

Materiales
Difusor: Policarbonato. Cuerpo: Aluminio.
Florón: Acero.

Fuente de luz
3 x LED 4,5 W 350 mA
Corriente Constante 350 mA
100~240V 50/60Hz

Embalaje
1 Caja 0,27 x 0,60 x 0,60 m
Vol 0,0972 m³
Peso bruto 5,2 Kg Peso neto 4,68 Kg

Observaciones
Sin difusor de vidrio prensado.

LED  IP20  EAC  Bi-volt

0364

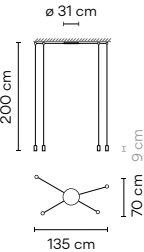

Acabados
● 04/ __ Negro (RAL 9005)

Temperatura de color LED
/1 _ 2700 K 
CRI >80 1471 lm 109 lm/W



Control
0364 __ / _ A
DALI-2, 1-10V, Pulsador
0364 __ / _ Z
Casambi

Materiales
Difusor: Policarbonato. Cuerpo: Aluminio.
Florón: Acero.

Fuente de luz
4 x LED 4,5 W 350 mA
Corriente Constante 350 mA
100~240V 50/60Hz

Embalaje
1 Caja 0,27 x 0,60 x 0,60 m
Vol 0,0972 m³
Peso bruto 5,6 Kg Peso neto 5,04 Kg

Observaciones
Sin difusor de vidrio prensado.

LED  IP20  EAC  Bi-volt

0365

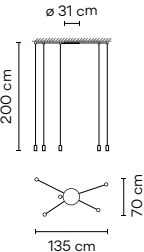

Acabados
● 04/ __ Negro (RAL 9005)

Temperatura de color LED
/1 _ 2700 K 
CRI >80 2451 lm 109 lm/W



Control
0365 __ / _ A
DALI-2, 1-10V, Pulsador
0365 __ / _ Z
Casambi

Materiales
Difusor: Policarbonato. Cuerpo: Aluminio.
Florón: Acero.

Fuente de luz
5 x LED 4,5 W 350 mA
Corriente Constante 350 mA
100~240V 50/60Hz

Embalaje
1 Caja 0,27 x 0,60 x 0,60 m
Vol 0,0972 m³
Peso bruto 5,04 Kg Peso neto 5,49 Kg

Observaciones
Sin difusor de vidrio prensado.

LED  IP20  EAC  Bi-volt

0366

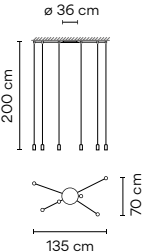

Acabados
● 04/ __ Negro (RAL 9005)

Temperatura de color LED
/1 _ 2700 K 
CRI >80 2942 lm 109 lm/W



Control
0366 __ / _ A
DALI-2, 1-10V, Pulsador
0366 __ / _ Z
Casambi

Materiales
Difusor: Policarbonato. Cuerpo: Aluminio.
Florón: Acero.

Fuente de luz
6 x LED 4,5 W 350 mA
Corriente Constante 350 mA
100~240V 50/60Hz

Embalaje
1 Caja 0,27 x 0,60 x 0,60 m
Vol 0,0972 m³
Peso bruto 6,7 Kg Peso neto 6,03 Kg

Observaciones
Sin difusor de vidrio prensado.

LED  IP20  EAC  Bi-volt

0367

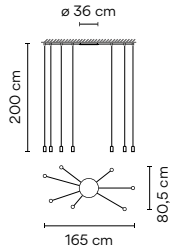

Acabados
 ● 04/ __ Negro
 (RAL 9005)

Temperatura de color LED
 /1_ 2700 K
 CRI >80 3432 lm 109 lm/W

Control
 0367 __ / _ A
 DALI-2, 1-10V, Pulsador
 0367 __ / _ Z
 Casambi

Materiales

Difusor: Policarbonato. Cuerpo: Aluminio.
 Florón: Acero.

Fuente de luz

7 x LED 4,5 W 350 mA
 Corriente Constante 350 mA
 100~240V 50/60Hz

Embalaje

1 Caja 0,27 x 0,60 x 0,60 m
 Vol 0,0972 m³
 Peso bruto 7,9 Kg Peso neto 7,11 Kg

Observaciones

Sin difusor de vidrio prensado.

0368

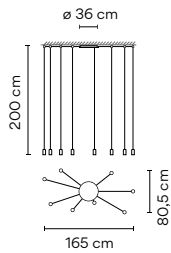

Acabados
 ● 04/ __ Negro
 (RAL 9005)

Temperatura de color LED
 /1_ 2700 K
 CRI >80 3922 lm 109 lm/W

Control
 0368 __ / _ A
 DALI-2, 1-10V, Pulsador
 0368 __ / _ Z
 Casambi

Materiales

Difusor: Policarbonato. Cuerpo: Aluminio.
 Florón: Acero.

Fuente de luz

8 x LED 4,5 W 350 mA
 Corriente Constante 350 mA
 100~240V 50/60Hz

Embalaje

1 Caja 0,27 x 0,60 x 0,60 m
 Vol 0,0972 m³
 Peso bruto 8,4 Kg Peso neto 7,56 Kg

Observaciones

Sin difusor de vidrio prensado.

0369

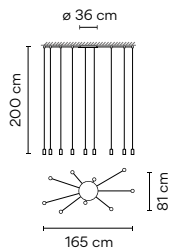

Acabados
 ● 04/ __ Negro
 (RAL 9005)

Temperatura de color LED
 /1_ 2700 K
 CRI >80 4412 lm 109 lm/W

Control
 0369 __ / _ A
 DALI-2, 1-10V, Pulsador
 0369 __ / _ Z
 Casambi

Materiales

Difusor: Policarbonato. Cuerpo: Aluminio.
 Florón: Acero.

Fuente de luz

9 x LED 4,5 W 350 mA
 Corriente Constante 350 mA
 100~240V 50/60Hz

Embalaje

1 Caja 0,27 x 0,60 x 0,60 m
 Vol 0,0972 m³
 Peso bruto 9,1 Kg Peso neto 8,19 Kg

Observaciones

Sin difusor de vidrio prensado.

Composing pendants

Las siguientes ilustraciones están compuestas por una o más composiciones

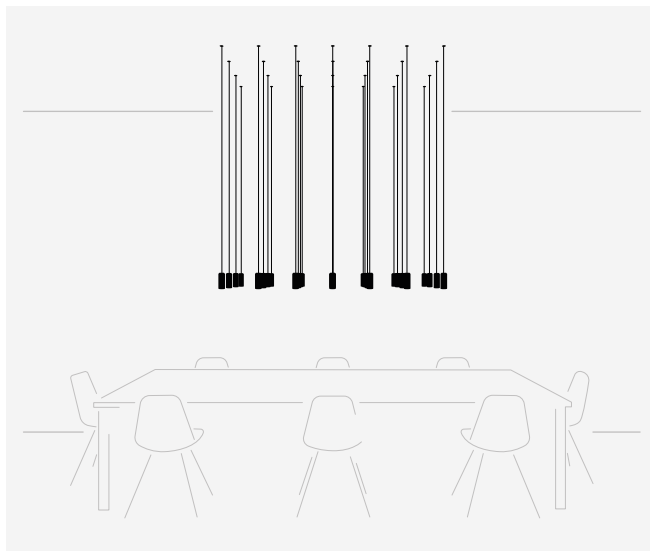

28 x 0361.

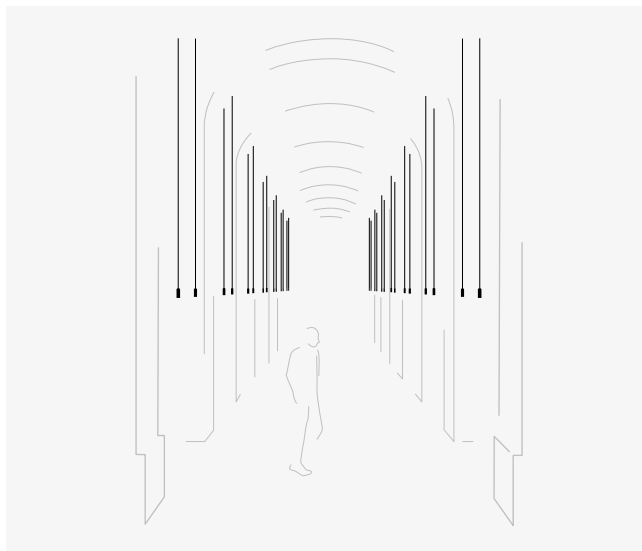

28 x 0345.

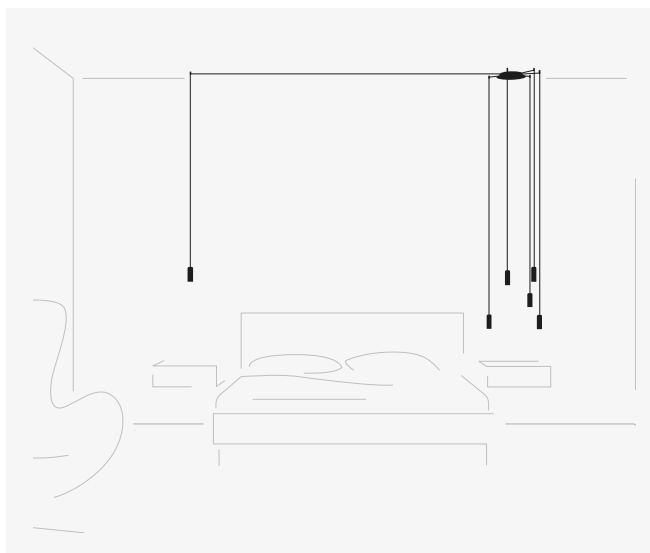

6 x 0345.

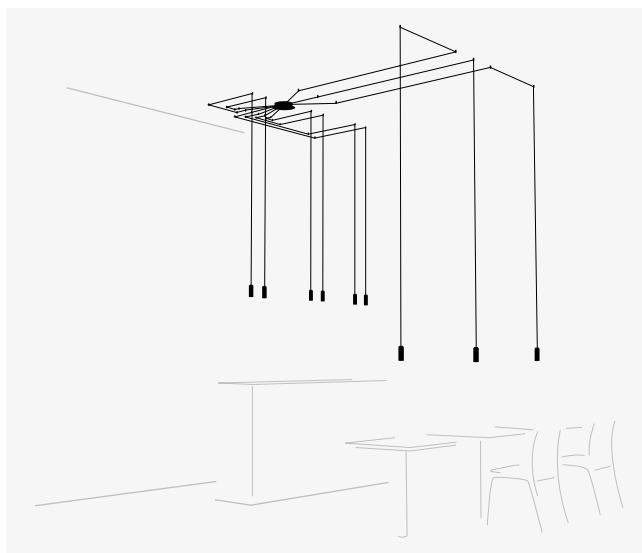

9 x 0361.

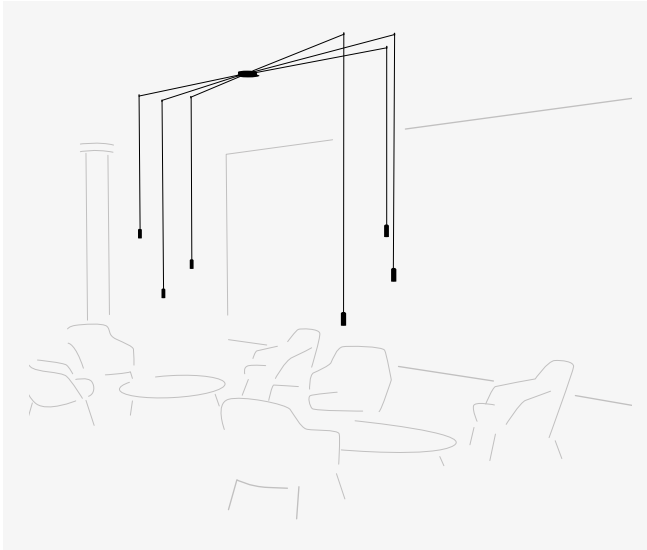

6 x 0361.

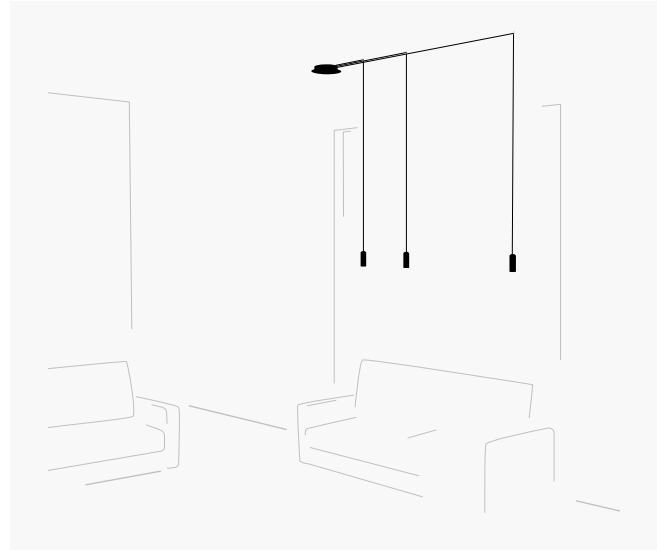

3 x 0361.

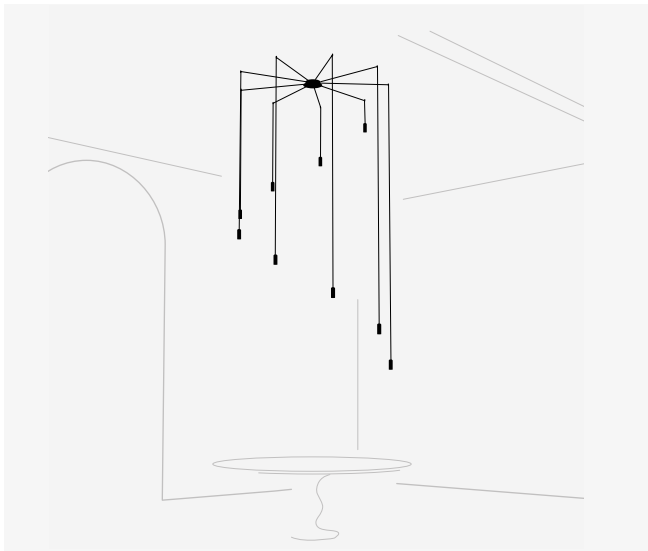

9 x 0345.

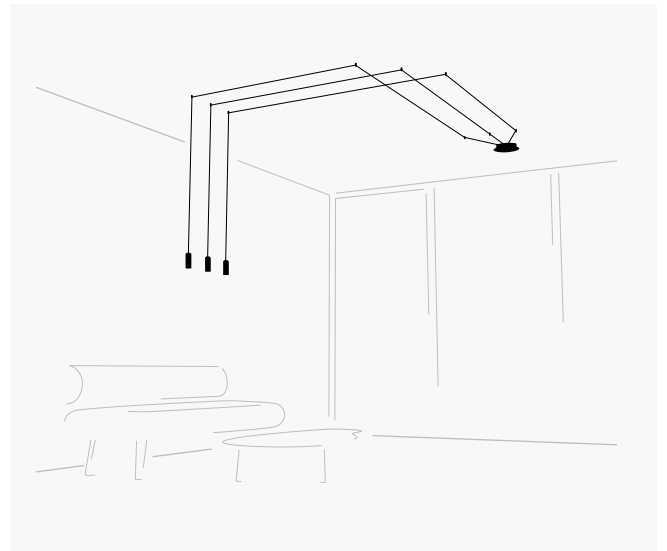

3 x 0361.

Composing pendants

Las siguientes ilustraciones están compuestas por una o más composiciones

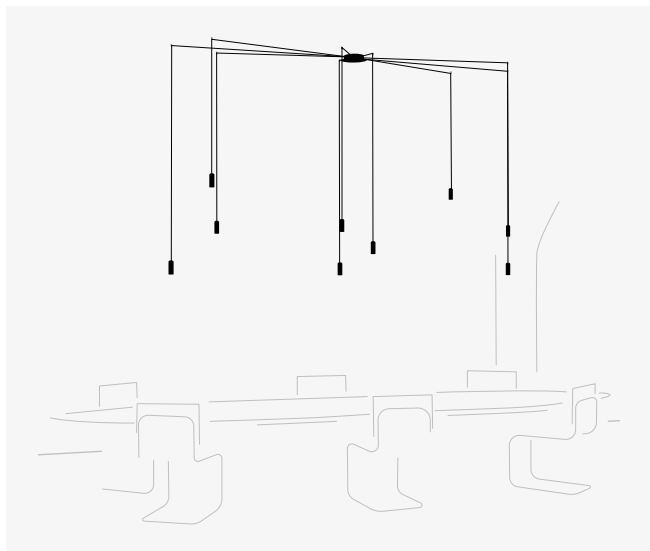

9 x 0361.

Cada proyecto es único.
Visita vibia.com y
selecciona entre sus
múltiples composiciones
diseñadas y adáptalas a
las necesidades
de tu proyecto.

Personaliza tu propia
composición de
Wireflow FreeForm
fácil y rápido en vibia.com

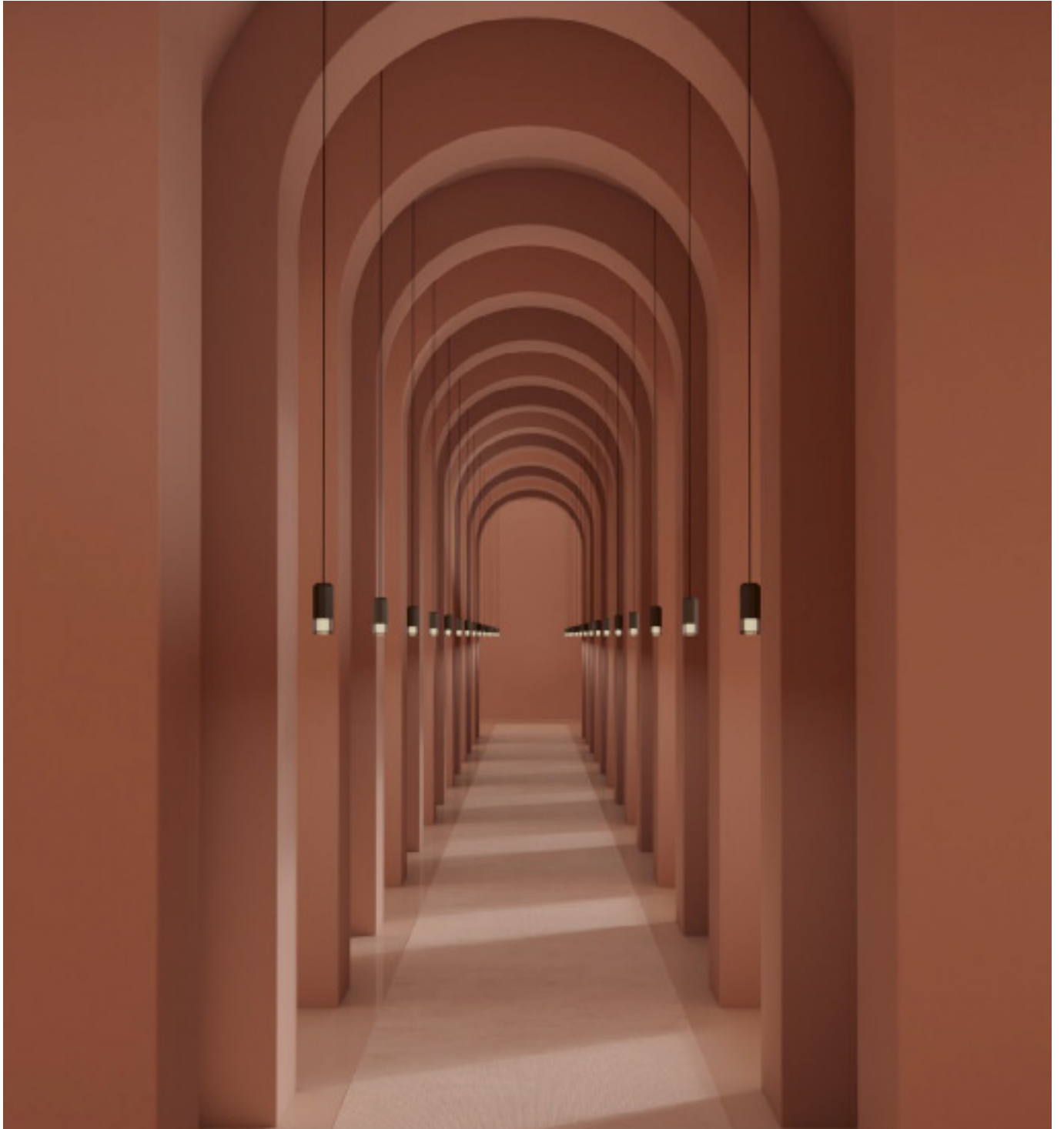

Opciones de Conexión Eléctrica para los modelos 0345 / 0361

Elija su opción de instalación preferida de acuerdo a sus necesidades. Para cada composición, se entregará el número mínimo óptimo de drivers.

Techo registrable

Con los innovadores accesorios de instalación empotrado y remoto las luminarias quedarán totalmente integradas en los techos, convirtiéndose en el centro de la escena.

Para Ref. 0345 / 0361

Remoto



Micro \varnothing 3 cm
alto 7 cm
para techos de pladur. Acabado negro.

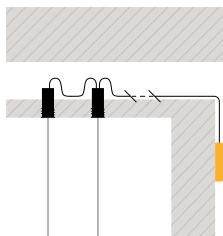

XXS \varnothing 6 cm
alto 6 cm
para todo tipo de techos. Mismo acabado que la luminaria.

Empotrado



\varnothing 8 cm
alto 6 cm
Mismo acabado que la luminaria.

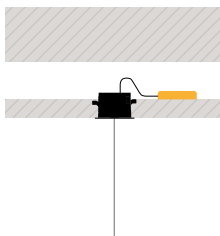

Techo no registrable

Cuando la arquitectura no permite utilizar sistemas de conexión empotrados, pueden utilizarse florones de superficie y de Free Wire, ideales tanto para una unidad como para composiciones con varias luminarias.

Para Ref. 0345 / 0361

Superficie



ø 20 cm

Mismo acabado que la luminaria.

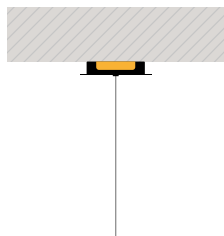

Free Wire

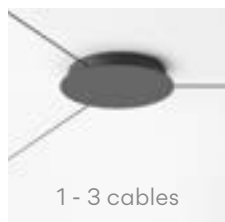

1 - 3 cables

ø 20 cm



4 - 6 cables

ø 36 cm



7 - 9 cables

ø 40 cm

Posibilidad de elegir el acabado del florón en negro, blanco o combinado con el mismo color que la luminaria.

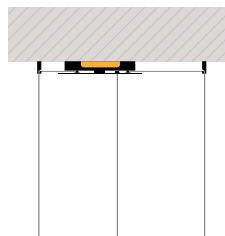

Wireflow Chandelier

Design by Arik Levy

Wireflow is a collection of pendant lights that are at once presence and absence. Featuring slender black, electrical cables tipped with LED light terminals, its three-dimensional forms represent a contemporary reinterpretation of the traditional chandelier.

Colgante

0315

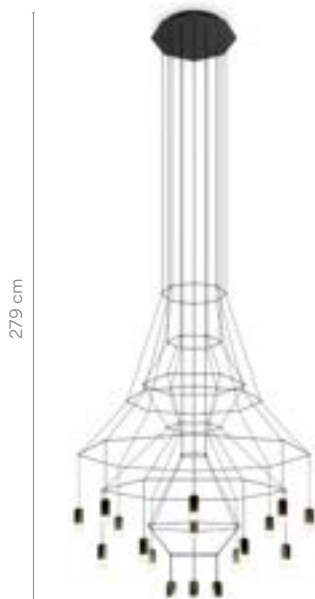

0374

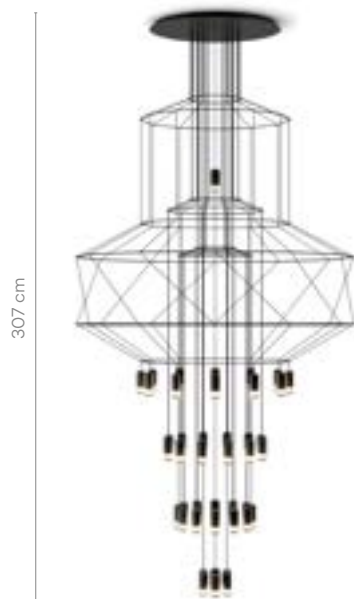

0375



0376



0377

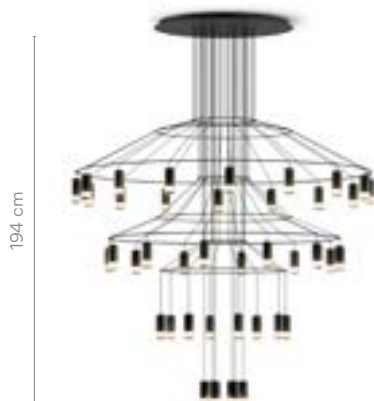

0378



Crea tu configuración de producto de manera rápida y fácil en vibia.com

Entra en vibia.com y descubre la manera más rápida y eficiente de configurar un diseño único de Wireflow Chandelier.

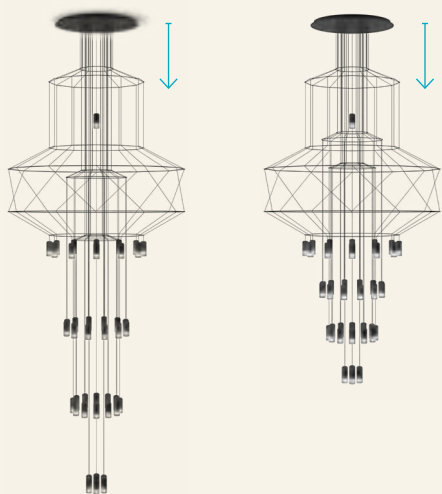
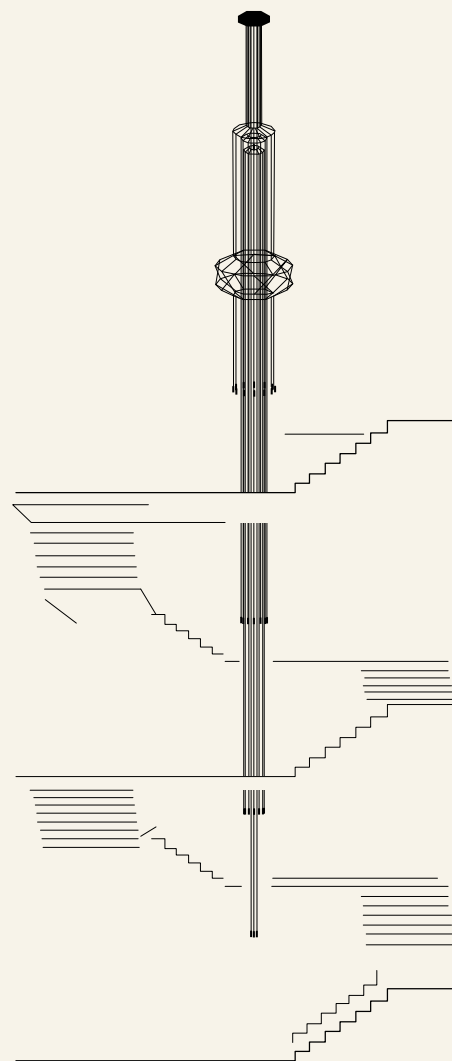

Para configuraciones mayores de 9 m, por favor contactar con el servicio de customer service de Vibia.



0315

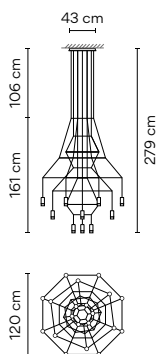

<p>Acabados</p> <p>● 04/ __ Negro (RAL 9005)</p>	<p>Temperatura de color LED</p> <p>/1_ 2700 K CRI >90 9700 lm 121 lm/W</p> <p>/2_ 3000 K CRI >90 9700 lm 121 lm/W</p> <p>/3_ 3500 K CRI >90 10006,1 lm 125,1 lm/W</p>	<p>Control</p> <p>0315 __ / _ A DALI-2, 1-10V, Pulsador</p> <hr/> <p>0315 __ / _ Z Casambi</p>
--	--	---

<p>Materiales</p> <p>Difusor: Vidrio prensado. Cuerpo: Aluminio. Florón y aros horizontales: Acero.</p> <p>Fuente de luz</p> <p>20 x LED 4,5 W 700 mA Corriente Constante 700 mA 100~240V 50/60Hz</p>	<p>Embalaje</p> <p>2 Cajas Total Vol 0,3832 m³ Peso bruto 32 Kg Peso neto 18 Kg</p> <p>Observaciones</p> <p>Propuestas de configuraciones en vibia.com</p> <p> </p>
---	---

0374

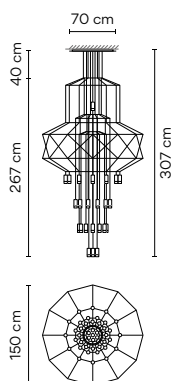

<p>Acabados</p> <p>● 04/ __ Negro (RAL 9005)</p>	<p>Temperatura de color LED</p> <p>/1_ 2700 K CRI >90 20855 lm 121 lm/W</p> <p>/2_ 3000 K CRI >90 20855 lm 121 lm/W</p> <p>/3_ 3500 K CRI >90 21513,1 lm 125,1 lm/W</p>	<p>Control</p> <p>0374 __ / _ A DALI-2, 1-10V, Pulsador</p> <hr/> <p>0374 __ / _ Z Casambi</p>
--	--	---

<p>Materiales</p> <p>Difusor: Vidrio prensado. Cuerpo: Aluminio. Florón y aros horizontales: Acero.</p> <p>Fuente de luz</p> <p>43 x LED 4,5 W 700 mA Corriente Constante 700 mA 100~240V 50/60Hz</p>	<p>Embalaje</p> <p>2 Cajas Total Vol 0,5000 m³ Peso bruto 57 Kg Peso neto 47 Kg</p> <p>Observaciones</p> <p>Propuestas de configuraciones en vibia.com</p> <p> </p>
---	---

0375

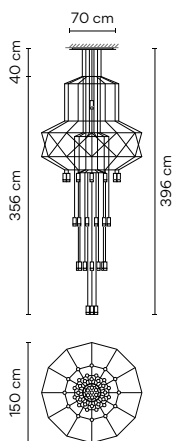

<p>Acabados</p> <p>● 04/ __ Negro (RAL 9005)</p>	<p>Temperatura de color LED</p> <p>/1_ 2700 K CRI >90 20855 lm 121 lm/W</p> <p>/2_ 3000 K CRI >90 20855 lm 121 lm/W</p> <p>/3_ 3500 K CRI >90 21513,1 lm 125,1 lm/W</p>	<p>Control</p> <p>0375 __ / _ A DALI-2, 1-10V, Pulsador</p> <hr/> <p>0375 __ / _ Z Casambi</p>
--	--	---

<p>Materiales</p> <p>Difusor: Vidrio prensado. Cuerpo: Aluminio. Florón y aros horizontales: Acero.</p> <p>Fuente de luz</p> <p>43 x LED 4,5 W 700 mA Corriente Constante 700 mA 100~240V 50/60Hz</p>	<p>Embalaje</p> <p>2 Cajas Total Vol 0,5000 m³ Peso bruto 57 Kg Peso neto 47 Kg</p> <p>Observaciones</p> <p>Propuestas de configuraciones en vibia.com</p> <p> </p>
---	---

0376

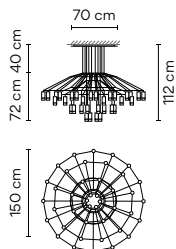

Acabados
 ● 04/ _ _ Negro (RAL 9005)

Temperatura de color LED
 /1 _ 2700 K [D] CRI >90 20370 lm 121 lm/W
 /2 _ 3000 K [E] CRI >90 20370 lm 121 lm/W
 /3 _ 3500 K [E] CRI >90 21012,8 lm 125,1 lm/W

Control
 0376 _ _ / _ A DALI-2, 1-10V, Pulsador
 0376 _ _ / _ Z Casambi

Materiales
 Difusor: Vidrio prensado. Cuerpo: Aluminio.
 Florón y aros horizontales: Acero.

Fuente de luz
 42 x LED 4,5 W 700 mA
 Corriente Constante 700 mA
 100~240V 50/60Hz

Embalaje
 2 Cajas
 Total Vol 0,5000 m³
 Peso bruto 56 Kg Peso neto 46 Kg

Observaciones
 Propuestas de configuraciones en vibia.com



0377

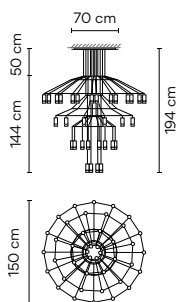

Acabados
 ● 04/ _ _ Negro (RAL 9005)

Temperatura de color LED
 /1 _ 2700 K [D] CRI >90 20370 lm 121 lm/W
 /2 _ 3000 K [E] CRI >90 20370 lm 121 lm/W
 /3 _ 3500 K [E] CRI >90 21012,8 lm 125,1 lm/W

Control
 0377 _ _ / _ A DALI-2, 1-10V, Pulsador
 0377 _ _ / _ Z Casambi

Materiales
 Difusor: Vidrio prensado. Cuerpo: Aluminio.
 Florón y aros horizontales: Acero.

Fuente de luz
 42 x LED 4,5 W 700 mA
 Corriente Constante 700 mA
 100~240V 50/60Hz

Embalaje
 2 Cajas
 Total Vol 0,5000 m³
 Peso bruto 56 Kg Peso neto 46 Kg

Observaciones
 Propuestas de configuraciones en vibia.com



0378

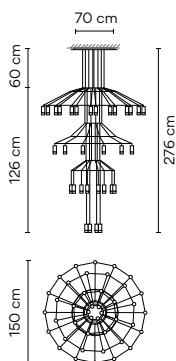

Acabados
 ● 04/ _ _ Negro (RAL 9005)

Temperatura de color LED
 /1 _ 2700 K [D] CRI >90 20370 lm 121 lm/W
 /2 _ 3000 K [E] CRI >90 20370 lm 121 lm/W
 /3 _ 3500 K [E] CRI >90 21012,8 lm 125,1 lm/W

Control
 0378 _ _ / _ A DALI-2, 1-10V, Pulsador
 0378 _ _ / _ Z Casambi

Materiales
 Difusor: Vidrio prensado. Cuerpo: Aluminio.
 Florón y aros horizontales: Acero.

Fuente de luz
 42 x LED 4,5 W 700 mA
 Corriente Constante 700 mA
 100~240V 50/60Hz

Embalaje
 2 Cajas
 Total Vol 0,5000 m³
 Peso bruto 56 Kg Peso neto 46 Kg

Observaciones
 Propuestas de configuraciones en vibia.com



Big

Design by Lievore, Altherr, Molina

Big breaks new ground in terms of scale and technology, revolutionising the ceiling light fitting.

Techo

0530 0532

ø 120 cm



0531 0533

ø 100 cm



0530

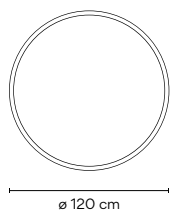
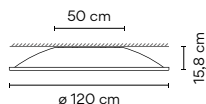

Acabados

- 01 Cromo (Cromo)
- 93 Blanco (RAL 9016)

Materiales

Pantalla: Aluminio. Difusor: Metacrilato.
Aro: Acero.

Fuente de luz

2 x 2G11 230V 36 W
2 x 2G11 230V 24 W

0530 __

Embalaje

1 Caja 0,38 x 1,37 x 1,37 m
Vol 0,7080 m³
Peso bruto 21 Kg Peso neto 18,9 Kg

Observaciones

Sistema de fácil instalación y sustitución de bombillas.

HASTA AGOTAR EXISTENCIAS



0531

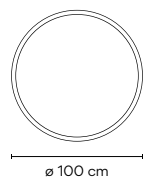
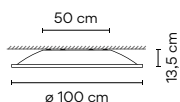

Acabados

- 01 Cromo (Cromo)
- 93 Blanco (RAL 9016)

Materiales

Pantalla: Aluminio. Difusor: Metacrilato.
Aro: Acero.

Fuente de luz

2 x 2G11 230V 36 W
2 x 2G11 230V 24 W

0531 __

Embalaje

1 Caja 0,34 x 1,14 x 1,14 m
Vol 0,4420 m³
Peso bruto 15,2 Kg Peso neto 13,68 Kg

Observaciones

Sistema de fácil instalación y sustitución de bombillas.

HASTA AGOTAR EXISTENCIAS



0532

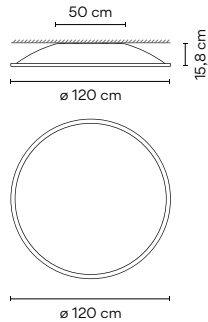

Acabados
 01/ __ Cromo (Cromo)
 93/ __ Blanco (RAL 9016)

Temperatura de color LED
 /2 3000 K E →
 CRI >90 8944 lm 132 lm/W

Control
 0532 __ / _ 1
 DALI-2
 0532 __ / _ B
 1-10V, Pulsador
 0532 __ / _ Z
 Casambi

Materiales
 Pantalla: Aluminio. Difusor: Metacrilato.
 Aro: Acero.
 Fuente de luz
 4 x LED Quadrant 18,9 W 500 mA
 Corriente Constante 500 mA
 220-240V 50/60Hz

Embalaje
 1 Caja 0,38 x 1,36 x 1,36 m
 Vol 0,7080 m³
 Peso bruto 21 Kg Peso neto 18,9 Kg

Observaciones
HASTA AGOTAR EXISTENCIAS

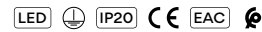

0533

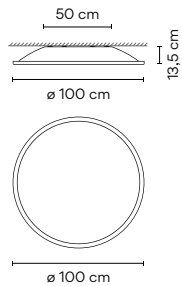

Acabados
 01/ __ Cromo (Cromo)
 93/ __ Blanco (RAL 9016)

Temperatura de color LED
 /2 3000 K E →
 CRI >90 8944 lm 132 lm/W

Control
 0533 __ / _ 1
 DALI-2
 0533 __ / _ B
 1-10V, Pulsador
 0533 __ / _ Z
 Casambi

Materiales
 Pantalla: Aluminio. Difusor: Metacrilato.
 Aro: Acero.
 Fuente de luz
 4 x LED Quadrant 18,9 W 500 mA
 Corriente Constante 500 mA
 220-240V 50/60Hz

Embalaje
 1 Caja 0,34 x 1,14 x 1,14 m
 Vol 0,4420 m³
 Peso bruto 15,2 Kg Peso neto 13,68 Kg

Observaciones
HASTA AGOTAR EXISTENCIAS

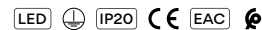

Sistema de fácil instalación y sustitución de bombillas.



Colgante



ø 120 cm

0530 0532



ø 100 cm

0536 0538

0535

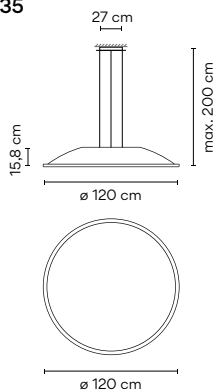

Acabados

- 01 Cromo (Cromo)
- 93 Blanco (RAL 9016)

0535 __

Materiales

Pantalla: Aluminio. Difusor: Metacrilato.
Aro: Acero. Florón: Acero.

Embalaje

1 Caja 0,38 x 1,37 x 1,37 m
Vol 0,7080 m³
Peso bruto 25,6 Kg Peso neto 23,04 Kg

Fuente de luz

2 x 2G11 230V 36 W
2 x 2G11 230V 24 W

Observaciones

Sistema de fácil instalación y sustitución de bombillas.
Longitud de cable adicional. **16,00 €/m.**

HASTA AGOTAR EXISTENCIAS



0536

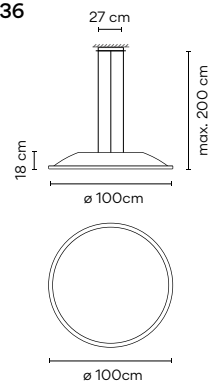

Acabados

- 01 Cromo (Cromo)
- 93 Blanco (RAL 9016)

0536 __

Materiales

Pantalla: Aluminio. Difusor: Metacrilato.
Aro: Acero. Florón: Acero.

Embalaje

1 Caja 0,34 x 1,14 x 1,14 m
Vol 0,4420 m³
Peso bruto 19,6 Kg Peso neto 17,64 Kg

Fuente de luz

2 x 2G11 230V 36 W
2 x 2G11 230V 24 W

Observaciones

Sistema de fácil instalación y sustitución de bombillas.
Longitud de cable adicional. **16,00 €/m.**

HASTA AGOTAR EXISTENCIAS





0537

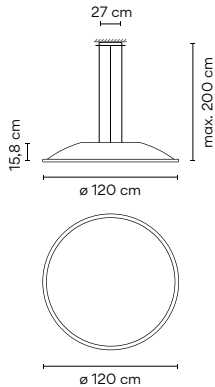

Acabados
 01/ __ Cromo (Cromo)
 93/ __ Blanco (RAL 9016)

Temperatura de color LED
 /2 _ 3000 K
 CRI >90 8944 lm 132 lm/W

Control
 0537 __ / _ 1 DALI-2
 0537 __ / _ B 1-10V, Pulsador
 0537 __ / _ Z Casambi

Materiales
 Pantalla: Aluminio. Difusor: Metacrilato.
 Aro: Acero. Florón: Acero.
 Fuente de luz
 4 x LED Quadrant 18,9 W 500 mA
 Corriente Constante 500 mA
 220-240V 50/60Hz

Embalaje
 1 Caja 0,38 x 1,36 x 1,36 m
 Vol 0,7080 m³
 Peso bruto 25,6 Kg Peso neto 23,04 Kg

Observaciones
 Longitud de cable adicional. 16,00 €/m.
HASTA AGOTAR EXISTENCIAS

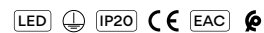

0538

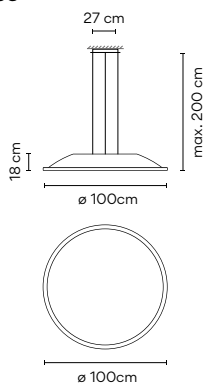

Acabados
 01/ __ Cromo (Cromo)
 93/ __ Blanco (RAL 9016)

Temperatura de color LED
 /2 _ 3000 K
 CRI >90 8944 lm 132 lm/W

Control
 0538 __ / _ 1 DALI-2
 0538 __ / _ B 1-10V, Pulsador
 0538 __ / _ Z Casambi

Materiales
 Pantalla: Aluminio. Difusor: Metacrilato.
 Aro: Acero. Florón: Acero.
 Fuente de luz
 4 x LED Quadrant 18,9 W 500mA
 Corriente Constante 500 mA
 220-240V 50/60Hz

Embalaje
 1 Caja 0,38 x 1,36 x 1,36 m
 Vol 0,7080 m³
 Peso bruto 19,6 Kg Peso neto 17,64 Kg

Observaciones
 Longitud de cable adicional. 16,00 €/m.
HASTA AGOTAR EXISTENCIAS

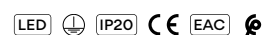

Big Built-in

Design by Lievore, Altherr, Molina

Big reimagines the utilitarian ceiling light with an enlarged diffuser that covers nearly the entire chrome fitting. The simple, oversized shape evokes a glowing orb overhead, its pure, geometric silhouette mimicking the effect of a skylight.

Techo

0540

∅ 123 cm



0546 0547

∅ 36 cm



0543 0544

∅ 60 cm



Anillo cromo.
Sistema de fácil instalación
y sustitución de bombillas.



0540

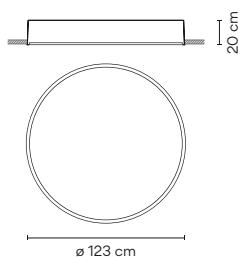

Acabados

- 01 Cromo (Cromo)
- 93 Blanco (RAL 9016)

Materiales

Difusor: Metacrilato. Cuerpo empotrado: Aluminio.
Aro: Acero.

Fuente de luz

2 x G5 230V 24 W (T5)
2 x G5 230V 39 W (T5)
2 x G5 230V 54 W (T5)

0540 _ _

Embalaje

1 Caja 0,38 x 1,37 x 1,37 m
Vol 0,7080 m³
Peso bruto 23 Kg Peso neto 1 Kg

Observaciones

Empotrado

HASTA AGOTAR EXISTENCIAS

IP20 CE EAC   ∅ 121 cm

0543

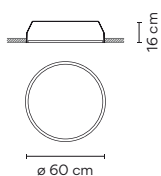

- Acabados
- 01 Cromo (Cromo)
 - 93 Blanco (RAL 9016)

Materiales

Difusor: Metacrilato. Cuerpo empotrado: Aluminio.
Aro: Acero.

Fuente de luz

2 x 2G11 230V 24 W
2 x 2G11 230V 36 W

0543 __

Embalaje

1 Caja 0,27 x 0,76 x 0,76 m
Vol 0,1550 m³
Peso bruto 7 Kg Peso neto 4,50 Kg

Observaciones

Empotrado

HASTA AGOTAR EXISTENCIAS

⊕ IP20 CE EAC ⚡ ⌀ 58,7 cm

0544

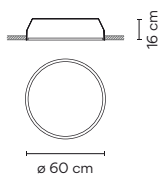

- Acabados
- 01 Cromo (Cromo)
 - 93 Blanco (RAL 9016)

Materiales

Difusor: Metacrilato. Cuerpo empotrado: Aluminio.
Aro: Acero.

Fuente de luz

2 x 2G11 230V 24 W
2 x 2G11 230V 36 W

0544 __

Embalaje

1 Caja 0,27 x 0,76 x 0,76 m
Vol 0,1550 m³
Peso bruto 8 Kg Peso neto 5 Kg

Observaciones

Empotrado

HASTA AGOTAR EXISTENCIAS

⊕ IP20 CE EAC ⚡ ⌀ 58,7 cm

0546

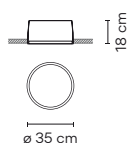

- Acabados
- 01 Cromo (Cromo)
 - 93 Blanco (RAL 9016)

Materiales

Difusor: Metacrilato. Cuerpo empotrado: Aluminio.
Aro: Acero.

Fuente de luz

1 x 2GX13 230V 55W (T5C)

0546 __

Embalaje

1 Caja 0,25 x 0,42 x 0,42 m
Vol 0,0440 m³
Peso bruto 2,5 Kg Peso neto 2 Kg

Observaciones

Empotrado

HASTA AGOTAR EXISTENCIAS

⊕ IP20 CE EAC ⚡ ⌀ 34 cm

0547

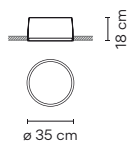

- Acabados
- 01 Cromo (Cromo)
 - 93 Blanco (RAL 9016)

Materiales

Difusor: Metacrilato. Cuerpo empotrado: Aluminio.
Aro: Acero.

Fuente de luz

1 x 2GX13 230V 55 W (T5C)

0547 __

Embalaje

1 Caja 0,25 x 0,42 x 0,42 m
Vol 0,0440 m³
Peso bruto 2,5 Kg Peso neto 2 Kg

Observaciones

Empotrado

HASTA AGOTAR EXISTENCIAS

⊕ IP20 CE EAC ⚡ ⌀ 34 cm

I.Cono

Design by Lievore, Altherr, Molina

Exuding a poised, Scandinavian presence, I.Cono is distinguished by its signature visor-shaped shade that's sleekly angled for a stylish look. Ideal for precision lighting or reading, its pure and clean design conceals its rotation mechanisms.

Sobremesa Pie Pared



0712



0700



0720

0700

Acabados

- 10 White (NCS S 0300-N)
- 21 Black Grey (NCS S 7000-N)
- 25 Beige D1 (NCS S 4005-G80Y)
- 37 Terra Red (NCS S 4040-Y70R)
- 42 Blue M1 (NCS S 5010-B10G)

Temperatura de color LED

2700 K 800 lm/W

0700 __

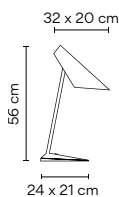

Materiales

Pantalla: Policarbonato. Base: Zamak.
Tubo vertical: Acero.

Fuente de luz

1 x LED E14 230V 7 W

Embalaje

1 Caja 0,81 x 0,31 x 0,33 m
Vol 0,0828 m³
Peso bruto 5,2 Kg Peso neto 3,2 Kg

Observaciones

Interruptor en la base.
Longitud cable 2 m



0712

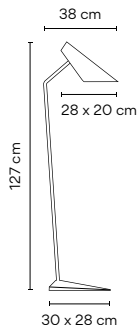

- Acabados
- 10 White (NCS S 0300-N)
 - 21 Black Grey (NCS S 7000-N)
 - 25 Beige D1 (NCS S 4005-G80Y)
 - 37 Terra Red (NCS S 4040-Y70R)
 - 42 Blue M1 (NCS S 5010-B10G)
- Temperatura de color LED
2700 K 800 lm/W

0712 __

Materiales

Pantalla: Policarbonato. Base: Zamak.
Tubo vertical: Acero.

Fuente de luz

1 x LED E14 230V 7 W

Embalaje

1 Caja 0,34 x 1,50 x 0,32 m
Vol 0,1632 m³
Peso bruto 16 Kg Peso neto 11,8 Kg

Observaciones

Interruptor en el cable.
Longitud cable 1,5 m



0720

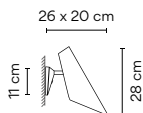

- Acabados
- 10 White (NCS S 0300-N)
 - 21 Black Grey (NCS S 7000-N)
 - 25 Beige D1 (NCS S 4005-G80Y)
 - 37 Terra Red (NCS S 4040-Y70R)
 - 42 Blue M1 (NCS S 5010-B10G)
- Temperatura de color LED
2700 K 800 lm/W

0720 __

Materiales

Pantalla: Policarbonato.
Placa pared: Zamak.

Fuente de luz

1 x LED E14 230V 7 W

Embalaje

1 Caja 0,21 x 0,48 x 0,21 m
Vol 0,0212 m³
Peso bruto 2,2 Kg Peso neto 1 Kg

Observaciones

Interruptor en la placa pared



Flex

Design by Ramos & Bassols

Inspired by the smooth arc of the Bézier curve, Flex exemplifies the principle of “form follows function.” The LED table lamp features a sturdy steel base and an articulated, fully adjustable aluminum arm.

Sobremesa

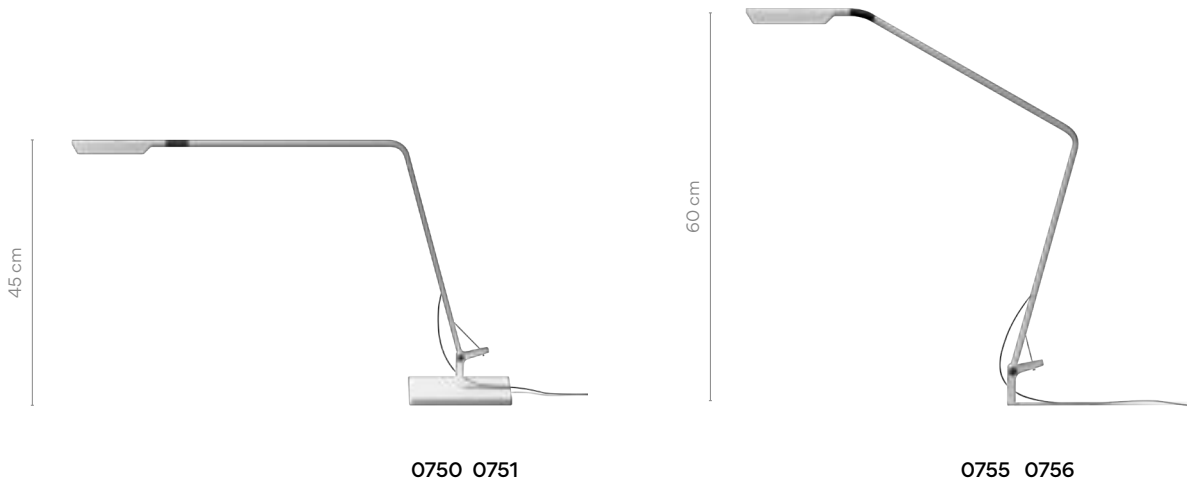

0750

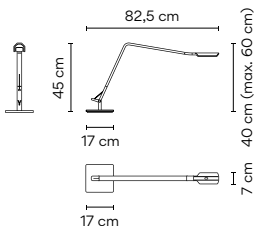

- Acabados
- 03 Blanco brillo (RAL 9016)
 - 18 Grafito brillo (RAL 7016)

Temperatura de color LED
3000 K 
CRI >80 339 lm 42 lm/W

Control

0750 _ _
Sensor

Materiales

Cabeza y brazo: Aluminio.
Base: Acero.

Fuente de luz

1 x LED PLATE 24V 8 W
Voltaje Constante 24V
100~240V 50/60Hz

Embalaje

1 Caja 0,12 x 0,49 x 0,85 m
Vol 0,0479 m³
Peso bruto 5 Kg Peso neto 3,6 Kg

Observaciones

Longitud cable 2 m.

HASTA AGOTAR EXISTENCIAS

LED  IP20  EAC 

Dimmer  Bi-volt

0751

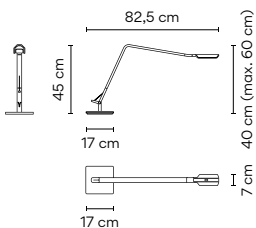

- Acabados
- 03 Blanco (RAL 9006)
 - 18 Grafito (RAL 7016)

Temperatura de color LED
3000 K 
CRI >80 339 lm 42 lm/W

Control

0751 _ _
Sensor

Materiales

Cabeza y brazo: Aluminio.
Base: Acero.

Fuente de luz

1 x LED PLATE 24V 8 W
Voltaje Constante 24V
100~240V 50/60Hz

Embalaje

1 Caja 0,12 x 0,49 x 0,85 m
Vol 0,0479 m³
Peso bruto 5 Kg Peso neto 3,6 Kg

Observaciones

Longitud cable 2 m.

HASTA AGOTAR EXISTENCIAS

LED  IP20  EAC 

Dimmer  Bi-volt



0755

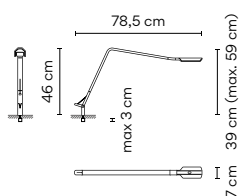

Acabados

- 03/ _ _ Blanco brillo (RAL 9016)
- 18/ _ _ Grafito brillo (RAL 7016)

Temperatura de color LED

3000 K
 CRI >80 339 lm 42 lm/W

Control

0755 _ _
Sensor

Materiales

Cabeza y brazo: Aluminio.
Base: Acero.

Fuente de luz

1 x LED PLATE 24V 8 W
Voltaje Constante 24V
100~240V 50/60Hz

Embalaje

1 Caja 0,12 x 0,49 x 0,85 m
Vol 0,0479 m³
Peso bruto 3,7 Kg Peso neto 2,3 Kg

Observaciones

Longitud cable 2 m.

HASTA AGOTAR EXISTENCIAS

LED IP20

Dimmer

0756

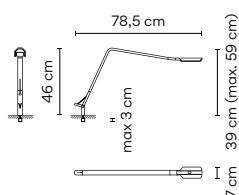

Acabados

- 03/ _ _ Blanco (RAL 906)
- 18/ _ _ Grafito (RAL 7016)

Temperatura de color LED

3000 K
 CRI >80 339 lm 42 lm/W

Control

0756 _ _
Sensor

Materiales

Cabeza y brazo: Aluminio.
Base: Acero.

Fuente de luz

1 x LED PLATE 24V 8 W
Voltaje Constante 24V
100~240V 50/60Hz

Embalaje

1 Caja 0,12 x 0,49 x 0,85 m
Vol 0,0479 m³
Peso bruto 3,7 Kg Peso neto 2,3 Kg

Observaciones

Longitud cable 2 m.

HASTA AGOTAR EXISTENCIAS

EAC

Algorithm Grid

Design by Toan Nguyen

Like a cloud of frozen rain, this collection brings together beauty and geometry. Mathematical order provides a magical harmony with an astonishing range of permutations and compositions. Can be customized to suit any space.

Colgante

*Versión con florón empotrado



75 cm

0825 *0827

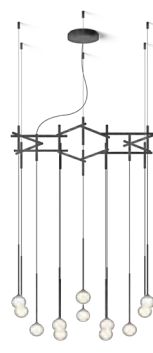

89 cm

0880 *0882

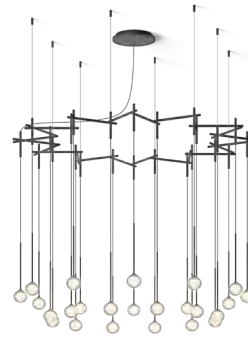

160 cm

0885 *0887

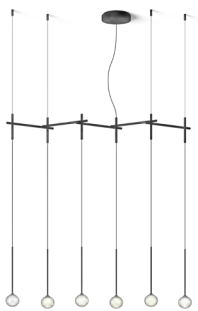

123 cm

0830 *0832

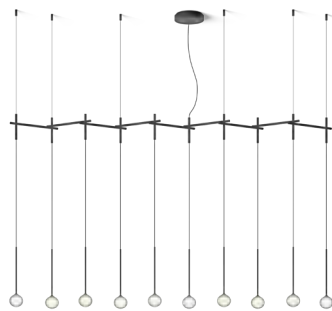

214 cm

0835 *0837

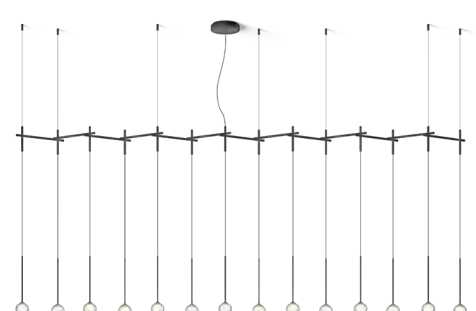

305 cm

0840 *0842

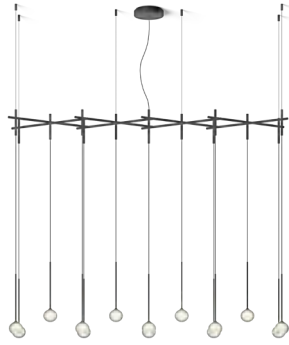

183 cm

0845 *0847

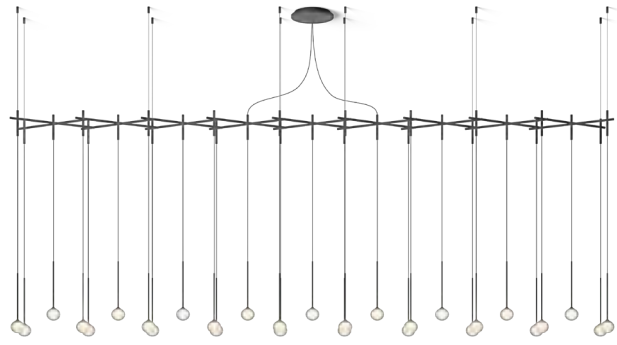

399 cm

0850 *0852



60 cm

0855 *0857

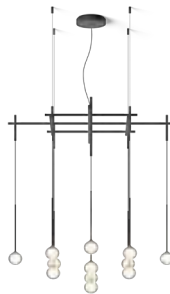

110 cm

0860 *0862



160 cm

0865 *0867

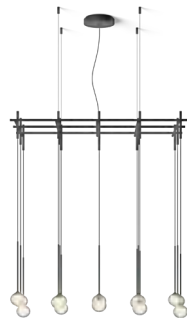

110 cm

0870 *0872

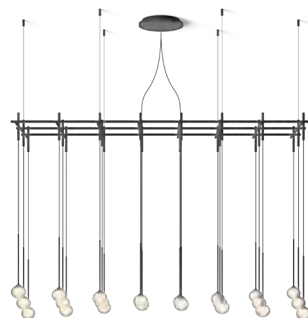

185 cm

0875 *0877

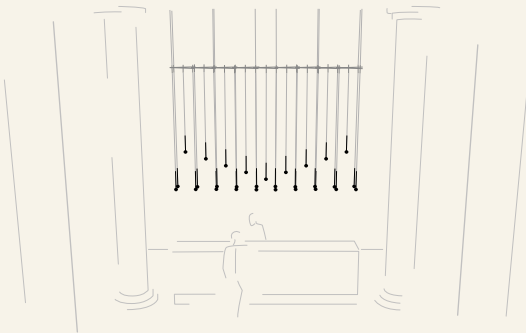
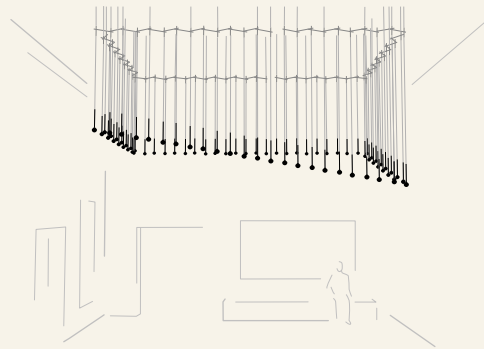
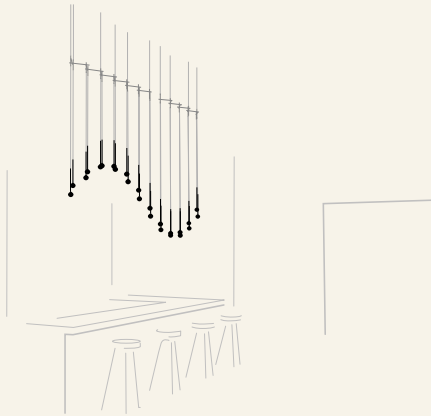
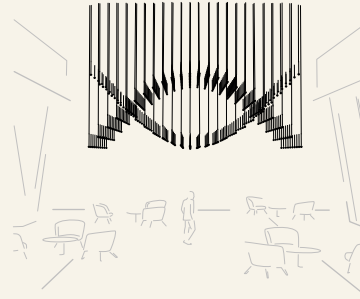
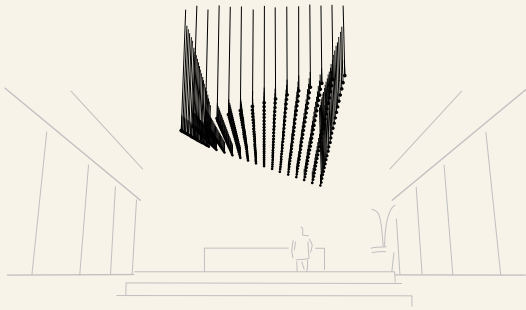

Empotrado.
11,5 cm diámetro,
12 cm altura mínima en el techo.

Florón de superficie.

Instalación con
cable ajustable.

Instalación rígida con tubos.
Fijación a 25 cm.



Ajustar altura referencia standard

Podrás mover la altura de la luminaria, sin cambiar la disposición de los difusores entre sí.

Los cables de acero que van de la estructura al techo son los únicos que permiten la regulación de altura de la lámpara, la forma en que se ha de hacer y el corte de los cables está descrito en el manual de instalación.

Personaliza tu propia composición de Algorithm fácil y rápido en vibia.com

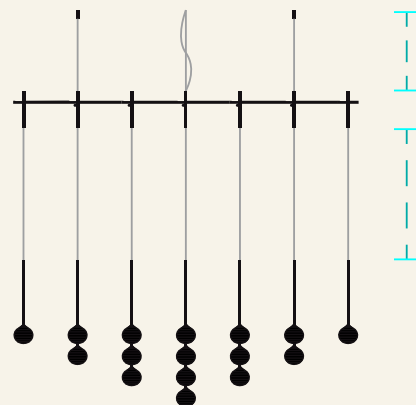

0825

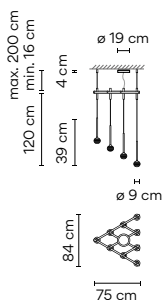

Acabados

- 18/ __ Grafito (ADAPTA RF9913WX)
- 93/ __ Blanco (RAL 9016)

Temperatura de color LED

- /1 _ 2700 K CRI >90 3122,8 lm 99 lm/W
- /3 _ 3500 K CRI >90 3122,8 lm 99,1 lm/W

Control

- 0825 __ / _ A DALI-2, 1-10V, Pulsador
- 0825 __ / _ Z Casambi

Materiales

Esfera: Vidrio soplado. Fijación de vidrio: Aluminio.
 Florón: Acero. Difusor: PC. Estructura colgante: Acero.

Fuente de luz

10 x LED 3,15 W 1050 mA
 Corriente Constante 1050 mA
 100-240V 50/60Hz

Embalaje

2 Cajas
 Total Vol. 0,324 m³
 Peso bruto 15,5 Kg Peso neto 10,5 Kg

Observaciones

Superficie



0827

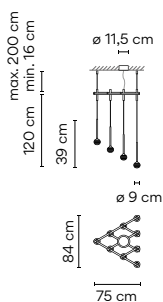

Acabados

- 18/ __ Grafito (ADAPTA RF9913WX)
- 93/ __ Blanco (RAL 9016)

Temperatura de color LED

- /1 _ 2700 K CRI >90 3122,8 lm 99 lm/W
- /3 _ 3500 K CRI >90 3122,8 lm 99,1 lm/W

Control

- 0827 __ / _ A DALI-2, 1-10V, Pulsador
- 0827 __ / _ Z Casambi

Materiales

Esfera: Vidrio soplado. Fijación de vidrio: Aluminio.
 Florón: Acero. Difusor: PC. Estructura colgante: Acero.

Fuente de luz

10 x LED 3,15 W 1050 mA
 Corriente Constante 1050 mA
 100-240V 50/60Hz

Embalaje

2 Cajas
 Total Vol. 0,324 m³
 Peso bruto 15,5 Kg Peso neto 10,5 Kg

Observaciones

Empotrado

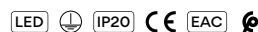

Bi-volt ø 10,5 cm

0830

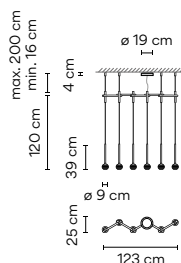

Acabados
 ● **18/** _ _ Grafito (ADAPTA RF9913WX)
 ● **93/** _ _ Blanco (RAL 9016)

Temperatura de color LED
 /1_ 2700 K CRI >90 1873,68 lm 99 lm/W
 /3_ 3500 K CRI >90 1873,7 lm 99,1 lm/W

Control
0830 _ _ / _ A DALI-2, 1-10V, Pulsador
0830 _ _ / _ Z Casambi

Materiales
 Esfera: Vidrio soplado. Fijación de vidrio: Aluminio.
 Florón: Acero. Difusor: PC. Estructura colgante: Acero.

Embalaje
 2 Cajas
 Total Vol. 0,1705 m³
 Peso bruto 3,5 Kg Peso neto 5,8 Kg

Temperatura de color LED
 6 x LED 3,15 W 1050 mA
 Corriente Constante 1050 mA
 100~240V 50/60Hz

Observaciones
 Superficie

0832

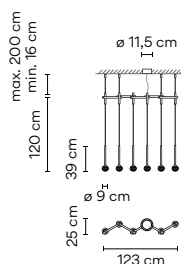

Acabados
 ● **18/** _ _ Grafito (ADAPTA RF9913WX)
 ● **93/** _ _ Blanco (RAL 9016)

Temperatura de color LED
 /1_ 2700 K CRI >90 1873,68 lm 99 lm/W
 /3_ 3500 K CRI >90 1873,7 lm 99,1 lm/W

Control
0832 _ _ / _ A DALI-2, 1-10V, Pulsador
0832 _ _ / _ Z Casambi

Materiales
 Esfera: Vidrio soplado. Fijación de vidrio: Aluminio.
 Florón: Acero. Difusor: PC. Estructura colgante: Acero.

Embalaje
 2 Cajas
 Total Vol. 0,1705 m³
 Peso bruto 3,5 Kg Peso neto 5,8 Kg

Fuente de luz
 6 x LED 3,15 W 1050 mA
 Corriente Constante 1050 mA
 100~240V 50/60Hz

Observaciones
 Empotrado

0835

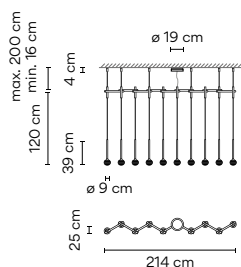

Acabados
 ● **18/** _ _ Grafito (ADAPTA RF9913WX)
 ● **93/** _ _ Blanco (RAL 9016)

Temperatura de color LED
 /1_ 2700 K CRI >90 3122,8 lm 99 lm/W
 /3_ 3500 K CRI >90 3122,8 lm 99,1 lm/W

Control
0835 _ _ / _ A DALI-2, 1-10V, Pulsador
0835 _ _ / _ Z Casambi

Materiales
 Esfera: Vidrio soplado. Fijación de vidrio: Aluminio.
 Florón: Acero. Difusor: PC. Estructura colgante: Acero.

Embalaje
 2 Cajas
 Total Vol. 0,3220 m³
 Peso bruto 15,5 Kg Peso neto 10,5 Kg

Fuente de luz
 10 x LED 3,15 W 1050 mA
 Corriente Constante 1050 mA
 100~240V 50/60Hz

Observaciones
 Superficie

0837

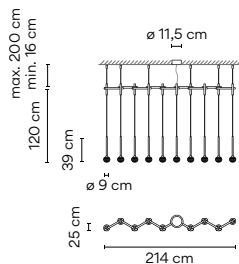

Acabados
 ● 18/ _ _ Grafito (ADAPTA RF9913WX)
 ● 93/ _ _ Blanco (RAL 9016)

Temperatura de color LED
 /1 _ 2700 K [E] CRI >90 3122,8 lm 99 lm/W
 /3 _ 3500 K [E] CRI >90 3122,8 lm 99,1 lm/W

Control
 0837 _ _ / _ A DALI-2, 1-10V, Pulsador
 0837 _ _ / _ Z Casambi

Materiales

Esfera: Vidrio soplado. Fijación de vidrio: Aluminio.
 Florón: Acero. Difusor: PC. Estructura colgante: Acero.

Fuente de luz

10 x LED 3,15 W 1050 mA
 Corriente Constante 1050 mA
 100~240V 50/60Hz

Embalaje

2 Cajas
 Total Vol. 0,3220 m³
 Peso bruto 15,5 Kg Peso neto 10,5 Kg

Observaciones

Empotrado

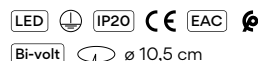

0840

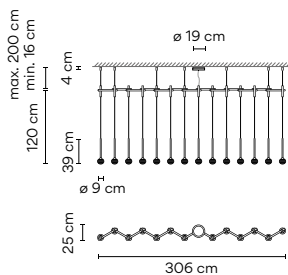

Acabados
 ● 18/ _ _ Grafito (ADAPTA RF9913WX)
 ● 93/ _ _ Blanco (RAL 9016)

Temperatura de color LED
 /1 _ 2700 K [E] CRI >90 4371,92 lm 99 lm/W
 /3 _ 3500 K [E] CRI >90 4371,92 lm 99,1 lm/W

Control
 0840 _ _ / _ A DALI-2, 1-10V, Pulsador
 0840 _ _ / _ Z Casambi

Materiales

Esfera: Vidrio soplado. Fijación de vidrio: Aluminio.
 Florón: Acero. Difusor: PC. Estructura colgante: Acero.

Fuente de luz

14 x LED 3,15 W 1050 mA
 Corriente Constante 1050 mA
 100~240V 50/60Hz

Embalaje

3 Cajas
 Total Vol. 0,5275 m³
 Peso bruto 17,3 Kg Peso neto 11,3 Kg

Observaciones

Superficie



0842

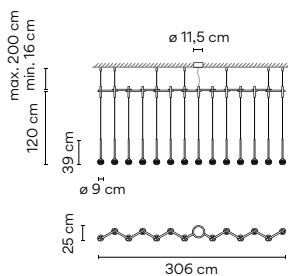

Acabados
 ● 18/ _ _ Grafito (ADAPTA RF9913WX)
 ● 93/ _ _ Blanco (RAL 9016)

Temperatura de color LED
 /1 _ 2700 K [E] CRI >90 4371,92 lm 99 lm/W
 /3 _ 3500 K [E] CRI >90 4371,92 lm 99,1 lm/W

Control
 0842 _ _ / _ A DALI-2, 1-10V, Pulsador
 0842 _ _ / _ Z Casambi

Materiales

Esfera: Vidrio soplado. Fijación de vidrio: Aluminio.
 Florón: Acero. Difusor: PC. Estructura colgante: Acero.

Fuente de luz

14 x LED 3,15 W 1050 mA
 Corriente Constante 1050 mA
 100~240V 50/60Hz

Embalaje

3 Cajas
 Total Vol. 0,5275 m³
 Peso bruto 17,3 Kg Peso neto 11,3 Kg

Observaciones

Empotrado

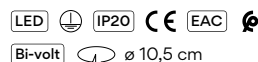

0845

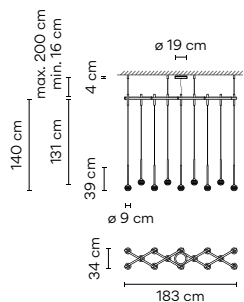

Acabados
 ● **18/** _ _ Grafito (ADAPTA RF9913WX)
 ● **93/** _ _ Blanco (RAL 9016)

Temperatura de color LED
 /1_ 2700 K CRI >90 4371,92 lm 99 lm/W
 /3_ 3500 K CRI >90 4371,92 lm 99,1 lm/W

Control
0845 _ / _ A DALI-2, 1-10V, Pulsador
0845 _ / _ Z Casambi

Materiales
 Esfera: Vidrio soplado. Fijación de vidrio: Aluminio.
 Florón: Acero. Difusor: PC. Estructura colgante: Acero.

Fuente de luz
 14 x LED 3,15 W 1050 mA
 Corriente Constante 1050 mA
 100~240V 50/60Hz

Embalaje
 2 Cajas
 Total Vol. 0,3220 m³
 Peso bruto 18,3 Kg Peso neto 13,3 Kg

Observaciones
 Superficie

0847

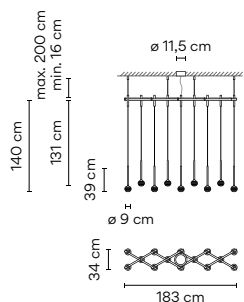

Acabados
 ● **18/** _ _ Grafito (ADAPTA RF9913WX)
 ● **93/** _ _ Blanco (RAL 9016)

Temperatura de color LED
 /1_ 2700 K CRI >90 4371,92 lm 99 lm/W
 /3_ 3500 K CRI >90 4371,92 lm 99,1 lm/W

Control
0847 _ / _ A DALI-2, 1-10V, Pulsador
0847 _ / _ Z Casambi

Materiales
 Esfera: Vidrio soplado. Fijación de vidrio: Aluminio.
 Florón: Acero. Difusor: PC. Estructura colgante: Acero.

Fuente de luz
 14 x LED 3,15 W 1050 mA
 Corriente Constante 1050 mA
 100~240V 50/60Hz

Embalaje
 2 Cajas
 Total Vol. 0,3220 m³
 Peso bruto 18,3 Kg Peso neto 13,3 Kg

Observaciones
 Empotrado

 ø 10,5 cm

0850

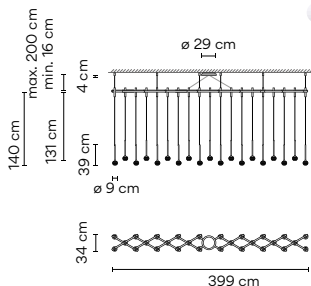

Acabados
 ● **18/** _ _ Grafito (ADAPTA RF9913WX)
 ● **93/** _ _ Blanco (RAL 9016)

Temperatura de color LED
 /1_ 2700 K CRI >90 9056,12 lm 99 lm/W
 /3_ 3500 K CRI >90 9056,12 lm 99,1 lm/W

Control
0850 _ / _ A DALI-2, 1-10V, Pulsador
0850 _ / _ Z Casambi

Materiales
 Esfera: Vidrio soplado. Fijación de vidrio: Aluminio.
 Florón: Acero. Difusor: PC. Estructura colgante: Acero.

Fuente de luz
 29 x LED 3,15 W 1050 mA
 Corriente Constante 1050 mA
 100~240V 50/60Hz

Embalaje
 2 Cajas
 Total Vol. 0,6260 m³
 Peso bruto 26 Kg Peso neto 20 Kg

Observaciones
 Superficie

0852

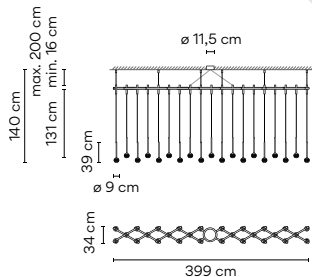

Acabados
 ● 18/ _ _ Grafito (ADAPTA RF9913WX)
 ● 93/ _ _ Blanco (RAL 9016)

Temperatura de color LED
 /1 _ 2700 K **F**
 CRI >90 9056,12 lm 99 lm/W
 /3 _ 3500 K **F**
 CRI >90 9056,12 lm 99,1 lm/W

Control
 0852 _ _ / _ A
 DALI-2, 1-10V, Pulsador
 0852 _ _ / _ Z
 Casambi

Materiales
 Esfera: Vidrio soplado. Fijación de vidrio: Aluminio.
 Florón: Acero. Difusor: PC. Estructura colgante: Acero.

Fuente de luz
 29 x LED 3,15 W 1050 mA
 Corriente Constante 1050 mA
 100~240V 50/60Hz

Embalaje
 2 Cajas
 Total Vol. 0,6260 m³
 Peso bruto 26 Kg Peso neto 20 Kg

Observaciones
 Empotrado
 LED IP20 CE EAC
 Bi-volt ø 10,5 cm

0855

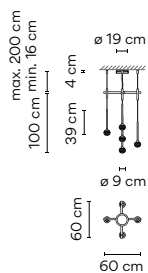

Acabados
 ● 18/ _ _ Grafito (ADAPTA RF9913WX)
 ● 93/ _ _ Blanco (RAL 9016)

Temperatura de color LED
 /1 _ 2700 K **F**
 CRI >90 1561,4 lm 99 lm/W
 /3 _ 3500 K **G**
 CRI >90 1130,4 lm 71,8 lm/W

Control
 0855 _ _ / _ A
 DALI-2, 1-10V, Pulsador
 0855 _ _ / _ Z
 Casambi

Materiales
 Esfera: Vidrio soplado. Fijación de vidrio: Aluminio.
 Florón: Acero. Difusor: PC. Estructura colgante: Acero.

Fuente de luz
 5 x LED 3,15 W 1050 mA
 Corriente Constante 1050 mA
 100~240V 50/60Hz

Embalaje
 2 Cajas
 Total Vol. 0,115 m³
 Peso bruto 8,5 Kg Peso neto 5,8 Kg

Observaciones
 Superficie
 LED IP20 CE EAC
 Dimmer Bi-volt

0857

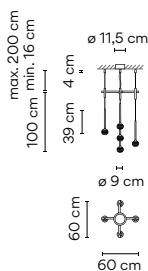

Acabados
 ● 18/ _ _ Grafito (ADAPTA RF9913WX)
 ● 93/ _ _ Blanco (RAL 9016)

Temperatura de color LED
 /1 _ 2700 K **F**
 CRI >90 1561,4 lm 99 lm/W
 /3 _ 3500 K **G**
 CRI >90 1130,4 lm 71,8 lm/W

Control
 0857 _ _ / _ A
 DALI-2, 1-10V, Pulsador
 0857 _ _ / _ Z
 Casambi

Materiales
 Esfera: Vidrio soplado. Fijación de vidrio: Aluminio.
 Florón: Acero. Difusor: PC. Estructura colgante: Acero.

Fuente de luz
 5 x LED 3,15 W 1050 mA
 Corriente Constante 1050 mA
 100~240V 50/60Hz

Embalaje
 2 Cajas
 Total Vol. 0,115 m³
 Peso bruto 8,5 Kg Peso neto 5,8 Kg

Observaciones
 Empotrado
 LED IP20 CE EAC
 Bi-volt ø 10,5 cm

0860

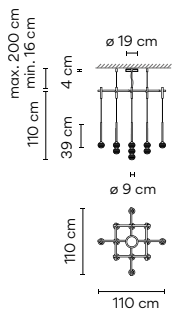

<p>Acabados</p> <ul style="list-style-type: none"> ● 18/ _ _ Grafito (ADAPTA RF9913WX) ● 93/ _ _ Blanco (RAL 9016) 	<p>Temperatura de color LED</p> <p>/1 _ 2700 K CRI >90 4059,64 lm 99 lm/W</p> <p>/3 _ 3500 K CRI >90 4059,64 lm 99,1 lm/W</p>	<p>Control</p> <p>0860 _ / _ A DALI-2, 1-10V, Pulsador</p> <p>0860 _ / _ Z Casambi</p>
---	--	---

<p>Materiales</p> <p>Esfera: Vidrio soplado. Fijación de vidrio: Aluminio. Florón: Acero. Difusor: PC. Estructura colgante: Acero.</p> <p>Fuente de luz</p> <p>13 x LED 3,15 W 1050 mA Corriente Constante 1050 mA 100~240V 50/60Hz</p>	<p>Embalaje</p> <p>2 Cajas Total Vol. 0,3290 m³ Peso bruto 17,35 Kg Peso neto 11,85 Kg</p> <p>Observaciones</p> <p>Superficie</p> <p> </p>
---	---

0862

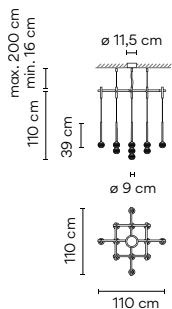

<p>Acabados</p> <ul style="list-style-type: none"> ● 18/ _ _ Grafito (ADAPTA RF9913WX) ● 93/ _ _ Blanco (RAL 9016) 	<p>Temperatura de color LED</p> <p>/1 _ 2700 K CRI >90 4059,64 lm 99 lm/W</p> <p>/3 _ 3500 K CRI >90 4059,64 lm 99,1 lm/W</p>	<p>Control</p> <p>0862 _ / _ A DALI-2, 1-10V, Pulsador</p> <p>0862 _ / _ Z Casambi</p>
---	--	---

<p>Materiales</p> <p>Esfera: Vidrio soplado. Fijación de vidrio: Aluminio. Florón: Acero. Difusor: PC. Estructura colgante: Acero.</p> <p>Fuente de luz</p> <p>13 x LED 3,15 W 1050 mA Corriente Constante 1050 mA 100~240V 50/60Hz</p>	<p>Embalaje</p> <p>2 Cajas Total Vol. 0,3290 m³ Peso bruto 17,35 Kg Peso neto 11,85 Kg</p> <p>Observaciones</p> <p>Empotrado</p> <p> </p>
---	--

0865

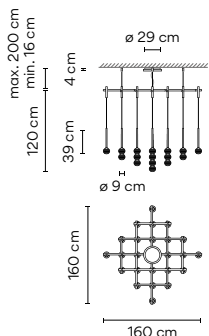

<p>Acabados</p> <ul style="list-style-type: none"> ● 18/ _ _ Grafito (ADAPTA RF9913WX) ● 93/ _ _ Blanco (RAL 9016) 	<p>Temperatura de color LED</p> <p>/1 _ 2700 K CRI >90 7807 lm 99 lm/W</p> <p>/3 _ 3500 K CRI >90 7807 lm 99,1 lm/W</p>	<p>Control</p> <p>0865 _ / _ A DALI-2, 1-10V, Pulsador</p> <p>0865 _ / _ Z Casambi</p>
---	--	---

<p>Materiales</p> <p>Esfera: Vidrio soplado. Fijación de vidrio: Aluminio. Florón: Acero. Difusor: PC. Estructura colgante: Acero.</p> <p>Fuente de luz</p> <p>25 x LED 3,15 W 1050 mA Corriente Constante 1050 mA 100~240V 50/60Hz</p>	<p>Embalaje</p> <p>2 Cajas Total Vol. 0,7280 m³ Peso bruto 25,25 Kg Peso neto 20,25 Kg</p> <p>Observaciones</p> <p>Superficie</p> <p> </p>
---	---

0867

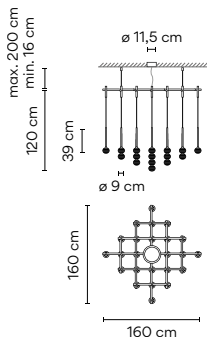

Acabados	Temperatura de color LED
● 18/ _ _ Grafito (ADAPTA RF9913WX)	/1 _ 2700 K
● 93/ _ _ Blanco (RAL 9016)	/3 _ 3500 K
	CRI >90 7807 lm 99 lm/W
	CRI >90 7807 lm 99,1 lm/W

Control
0867 _ _ / _ A
DALI-2, 1-10V, Pulsador
0867 _ _ / _ Z
Casambi

Materiales
 Esfera: Vidrio soplado. Fijación de vidrio: Aluminio.
 Florón: Acero. Difusor: PC. Estructura colgante: Acero.

Fuente de luz
 25 x LED 3,15 W 1050 mA
 Corriente Constante 1050 mA
 100~240V 50/60Hz

Embalaje
 2 Cajas
 Total Vol. 0,7280 m³
 Peso bruto 25,25 Kg Peso neto 20,25 Kg

Observaciones
 Empotrado
 ø 10,5 cm

0870

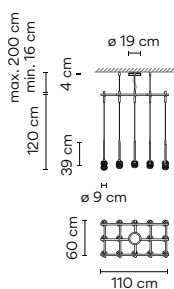

Acabados	Temperatura de color LED
● 18/ _ _ Grafito (ADAPTA RF9913WX)	/1 _ 2700 K
● 93/ _ _ Blanco (RAL 9016)	/3 _ 3500 K
	CRI >90 4684,2 lm 99 lm/W
	CRI >90 4684,2 lm 99,1 lm/W

Control
0870 _ _ / _ A
DALI-2, 1-10V, Pulsador
0870 _ _ / _ Z
Casambi

Materiales
 Esfera: Vidrio soplado. Fijación de vidrio: Aluminio.
 Florón: Acero. Difusor: PC. Estructura colgante: Acero.

Fuente de luz
 15 x LED 3,15 W 1050 mA
 Corriente Constante 1050 mA
 100~240V 50/60Hz

Embalaje
 2 Cajas
 Total Vol. 0,2679 m³
 Peso bruto 18,25 Kg Peso neto 13,75 Kg

Observaciones
 Superficie

0872

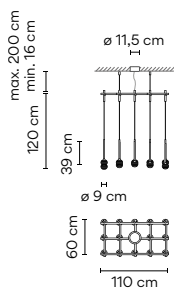

Acabados	Temperatura de color LED
● 18/ _ _ Grafito (ADAPTA RF9913WX)	/1 _ 2700 K
● 93/ _ _ Blanco (RAL 9016)	/3 _ 3500 K
	CRI >90 4684,2 lm 99 lm/W
	CRI >90 4684,2 lm 99,1 lm/W

Control
0872 _ _ / _ A
DALI-2, 1-10V, Pulsador
0872 _ _ / _ Z
Casambi

Materiales
 Esfera: Vidrio soplado. Fijación de vidrio: Aluminio.
 Florón: Acero. Difusor: PC. Estructura colgante: Acero.

Fuente de luz
 15 x LED 3,15 W 1050 mA
 Corriente Constante 1050 mA
 100~240V 50/60Hz

Embalaje
 2 Cajas
 Total Vol. 0,2679 m³
 Peso bruto 18,25 Kg Peso neto 13,75 Kg

Notes
 Empotrado
 ø 10,5 cm

0875

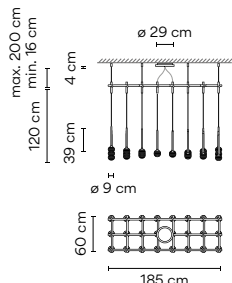

Acabados
 ● **18/** _ _ Grafito (ADAPTA RF9913WX)
 ● **93/** _ _ Blanco (RAL 9016)

Temperatura de color LED
 /1 _ 2700 K CRI >90 7494,72 lm 99 lm/W
 /3 _ 3500 K CRI >90 7494,72 lm 99,1 lm/W

Control
0875 _ _ / _ A DALI-2, 1-10V, Pulsador
0875 _ _ / _ Z Casambi

Materiales
 Esfera: Vidrio soplado. Fijación de vidrio: Aluminio.
 Florón: Acero. Difusor: PC. Estructura colgante: Acero.

Embalaje
 2 Cajas
 Total Vol. 0,4500 m³
 Peso bruto 30,1 Kg Peso neto 22,1 Kg

Fuente de luz
 24 x LED 3,15 W 1050 mA
 Corriente Constante 1050 mA
 100~240V 50/60Hz

Observaciones
 Superficie

0877

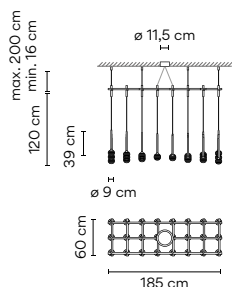

Acabados
 ● **18/** _ _ Grafito (ADAPTA RF9913WX)
 ● **93/** _ _ Blanco (RAL 9016)

Temperatura de color LED
 /1 _ 2700 K CRI >90 7494,72 lm 99 lm/W
 /3 _ 3500 K CRI >90 7494,72 lm 99,1 lm/W

Control
0877 _ _ / _ A DALI-2, 1-10V, Pulsador
0877 _ _ / _ Z Casambi

Materiales
 Esfera: Vidrio soplado. Fijación de vidrio: Aluminio.
 Florón: Acero. Difusor: PC. Estructura colgante: Acero.

Embalaje
 2 Cajas
 Total Vol. 0,4500 m³
 Peso bruto 30,1 Kg Peso neto 22,1 Kg

Fuente de luz
 24 x LED 3,15 W 1050 mA
 Corriente Constante 1050 mA
 100~240V 50/60Hz

Observaciones
 Empotrado
 ø 10,5 cm

0880

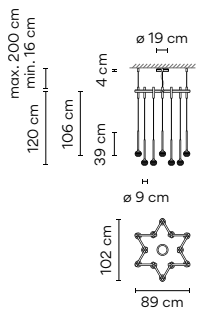

Acabados
 ● **18/** _ _ Grafito (ADAPTA RF9913WX)
 ● **93/** _ _ Blanco (RAL 9016)

Temperatura de color LED
 /1 _ 2700 K CRI >90 3747,4 lm 99 lm/W
 /3 _ 3500 K CRI >90 2712,9 lm 71,8 lm/W

Control
0880 _ _ / _ A DALI-2, 1-10V, Pulsador
0880 _ _ / _ Z Casambi

Materiales
 Esfera: Vidrio soplado. Fijación de vidrio: Aluminio.
 Florón: Acero. Difusor: PC. Estructura colgante: Acero.

Embalaje
 2 Cajas
 Total Vol. 0,3290 m³
 Peso bruto 16,5 Kg Peso neto 11,4 Kg

Fuente de luz
 12 x LED 3,15W 1050 mA
 Corriente Constante 1050 mA
 100~240V 50/60Hz

Observaciones
 Superficie

0882

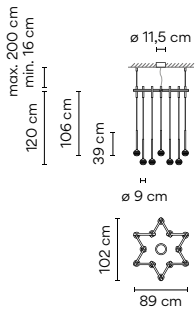

Acabados	Temperatura de color LED
● 18/ _ _ Grafito (ADAPTA RF9913WX)	/1_ 2700 K F CRI >90 3747,4 lm 99 lm/W
● 93/ _ _ Blanco (RAL 9016)	/3_ 3500 K G CRI >90 2712,9 lm 71,8 lm/W

Control
0882 _ _ / _ A DALI-2, 1-10V, Pulsador
0882 _ _ / _ Z Casambi

Materiales
 Esfera: Vidrio soplado. Fijación de vidrio: Aluminio.
 Florón: Acero. Difusor: PC. Estructura colgante: Acero.

Fuente de luz
 12 x LED 3,15W 1050 mA
 Corriente Constante 1050 mA
 100~240V 50/60Hz

Embalaje
 2 Cajas
 Total Vol. 0,3290 m³
 Peso bruto 16,5 Kg Peso neto 11,4 Kg

Observaciones
 Empotrado
 ϕ 10,5 cm

0885

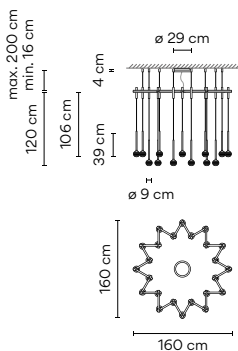

Acabados	Temperatura de color LED
● 18/ _ _ Grafito (ADAPTA RF9913WX)	/1_ 2700 K F CRI >90 7494,7 lm 99 lm/W
● 93/ _ _ Blanco (RAL 9016)	/3_ 3500 K G CRI >90 5425,9 lm 71,8 lm/W

Control
0885 _ _ / _ A DALI-2, 1-10V, Pulsador
0885 _ _ / _ Z Casambi

Materiales
 Esfera: Vidrio soplado. Fijación de vidrio: Aluminio.
 Florón: Acero. Difusor: PC. Estructura colgante: Acero.

Fuente de luz
 24 x LED 3,15W 1050 mA
 Corriente Constante 1050 mA
 100~240V 50/60Hz

Embalaje
 2 Cajas
 Total Vol. 0,7280 m³
 Peso bruto 25,25 Kg Peso neto 20,25 Kg

Observaciones
 Superficie

0887

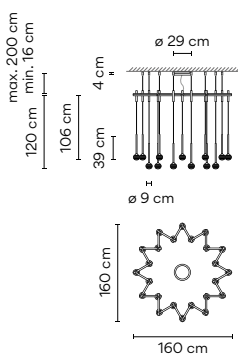

Acabados	Temperatura de color LED
● 18/ _ _ Grafito (ADAPTA RF9913WX)	/1_ 2700 K F CRI >90 7494,7 lm 99 lm/W
● 93/ _ _ Blanco (RAL 9016)	/3_ 3500 K G CRI >90 5425,9 lm 71,8 lm/W

Control
0887 _ _ / _ A DALI-2, 1-10V, Pulsador
0887 _ _ / _ Z Casambi

Materiales
 Esfera: Vidrio soplado. Fijación de vidrio: Aluminio.
 Florón: Acero. Difusor: PC. Estructura colgante: Acero.

Fuente de luz
 24 x LED 3,15W 1050 mA
 Corriente Constante 1050 mA
 100~240V 50/60Hz

Embalaje
 2 Cajas
 Total Vol. 0,7280 m³
 Peso bruto 25,25 Kg Peso neto 20,25 Kg

Observaciones
 Empotrado
 ϕ 10,5 cm

Algorithm Free

Design by Toan Nguyen

Like a cloud of frozen rain, this collection brings together beauty and geometry. Mathematical order provides a magical harmony with an astonishing range of permutations and compositions. Can be customized to suit any space.

Colgante

*Versión con florón empotrado

0820 *0822



0820

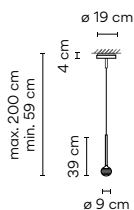

Acabados	Temperatura de color LED
● 18/ _ _ Grafito (ADAPTA RF9913WX)	/1_ 2700 K E → CRI >90 312,28 lm 90 lm/W
● 93/ _ _ Blanco (RAL 9016)	/3_ 3500 K F → CRI >90 312,3 lm 99,1 lm/W

Materiales

Esfera: Vidrio soplado. Fijación de vidrio: Aluminio.
Florón: Acero. Difusor: PC. Estructura colgante: Acero.

Fuente de luz

1 x LED 3,15 W 1050 mA
Corriente Constante 1050 mA
100~240V 50/60Hz

Control

0820 _ / _ A
DALI-2, 1-10V, Pulsador

0820 _ / _ Z
Casambi

Embalaje

1 Caja 0,18 x 0,55 x 0,55 m
Vol 0,0131 m³
Peso bruto 2,17 Kg Peso neto 1,57 Kg

Observaciones

Superficie.
Longitud de cable adicional. **16,00 €/m**

LED IP20 CE EAC Bi-volt

Conexión eléctrica

Superficie
_18 Free Wire
_23 Empotrado
_31 Remoto Micro para techos de pladur
_32 Remoto XXS para todo tipo de falsos techos

1160 10 /1A _18

Modelo
Acabado
Temperatura de color LED
Control
Conexión eléctrica
Sólo para colgantes



0822

Acabados

- 18/ _ Grafito (ADAPTA RF9913WX)
- 93/ _ Blanco (RAL 9016)

Temperatura de color LED

- /1_ 2700 K
- /3 3500 K

CRI >90 312,28 lm 90 lm/W
CRI >90 312,3 lm 99,1 lm/W

Control

0822 _ / _ A
DALI-2, 1-10V, Pulsador

0822 _ / _ Z
Casambi

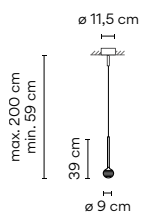

Materiales

Esfera: Vidrio soplado. Fijación de vidrio: Aluminio.
Florón: Acero. Difusor: PC. Estructura colgante: Acero.

Fuente de luz

1 x LED 3,15 W 1050 mA
Corriente Constante 1050 mA
100~240V 50/60Hz

Embalaje

1 Caja 0,18 x 0,55 x 0,55 m
Vol 0,0131 m³
Peso bruto 2,17 Kg Peso neto 1,57 Kg

Observaciones

Empotrado.
Longitud de cable adicional. **16,00 €/m**
HASTA AGOTAR EXISTENCIAS

LED IP20 CE EAC

Bi-volt ø 10,5 cm

Composing pendants

Las siguientes ilustraciones están compuestas por una o más composiciones

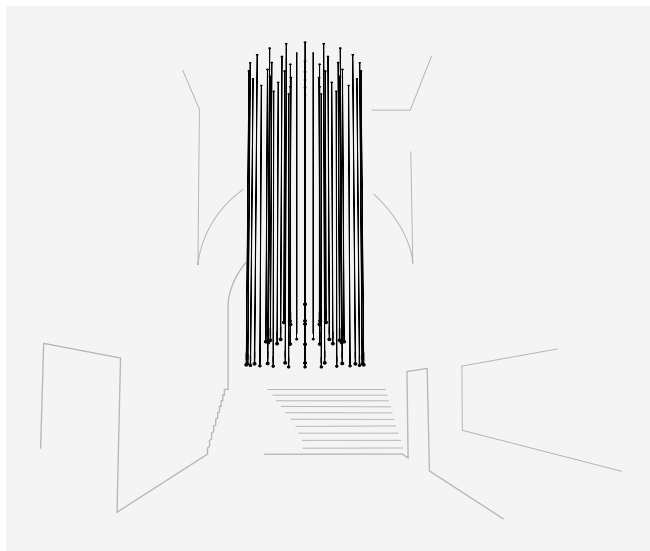

52 x 0820.

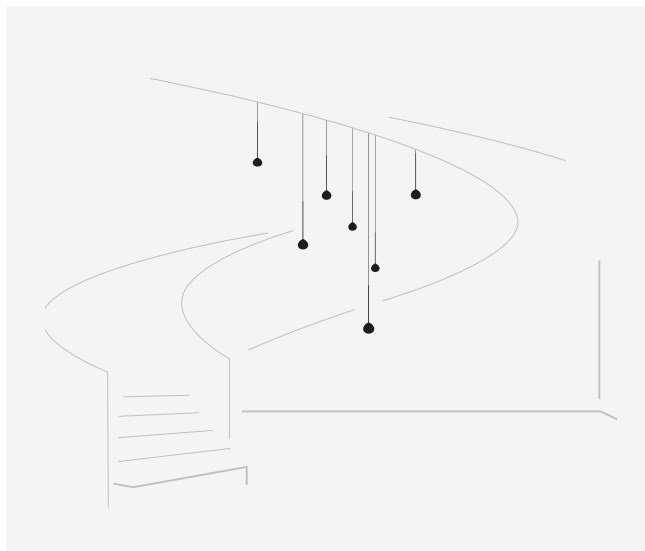

7 x 0820.

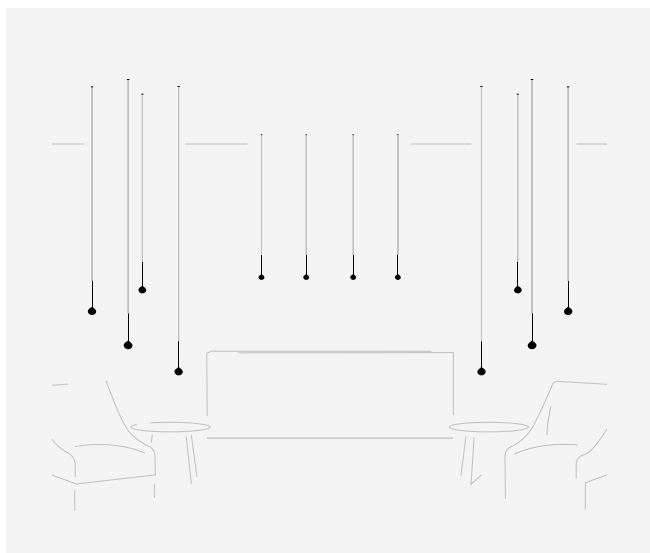

12 x 0820.

Cada proyecto es único.
Visita vibia.com y selecciona
entre sus múltiples
composiciones diseñadas y
adáptalas a las necesidades
de tu proyecto.

Personaliza tu propia
composición de Algorithm
fácil y rápido en vibia.com



Opciones de Conexión Eléctrica para el modelo 0820

Elija su opción de instalación preferida de acuerdo a sus necesidades. Para cada composición, se entregará el número mínimo óptimo de drivers.

Techo registrable

Con los innovadores accesorios de instalación empotrado y remoto las luminarias quedarán totalmente integradas en los techos, convirtiéndose en el centro de la escena.

Para Ref. 0820

Remoto



Micro \varnothing 3 cm
alto 7 cm
para techos de pladur. Acabado negro.



XXS \varnothing 6 cm
alto 6 cm
para todo tipo de techos. Mismo acabado que la luminaria.

Empotrado



\varnothing 8 cm
alto 6 cm
Mismo acabado que la luminaria.

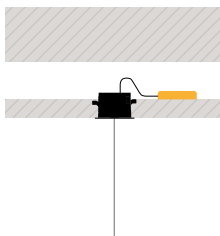
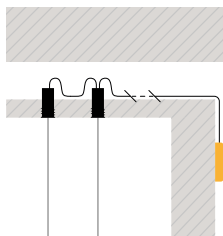

Techo no registrable

Cuando la arquitectura no permite utilizar sistemas de conexión empotrados, pueden utilizarse florones de superficie y de Free Wire, ideales tanto para una unidad como para composiciones con varias luminarias.

Para Ref. 0820

Superficie



Ø 19 cm

Mismo acabado que la luminaria.

Free Wire

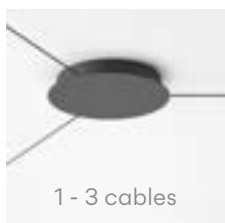

1 - 3 cables

Ø 22 cm



4 - 6 cables

Ø 36 cm



7 - 9 cables

Ø 40 cm

Posibilidad de elegir el acabado del florón en negro, blanco o combinado con el mismo color que la luminaria.

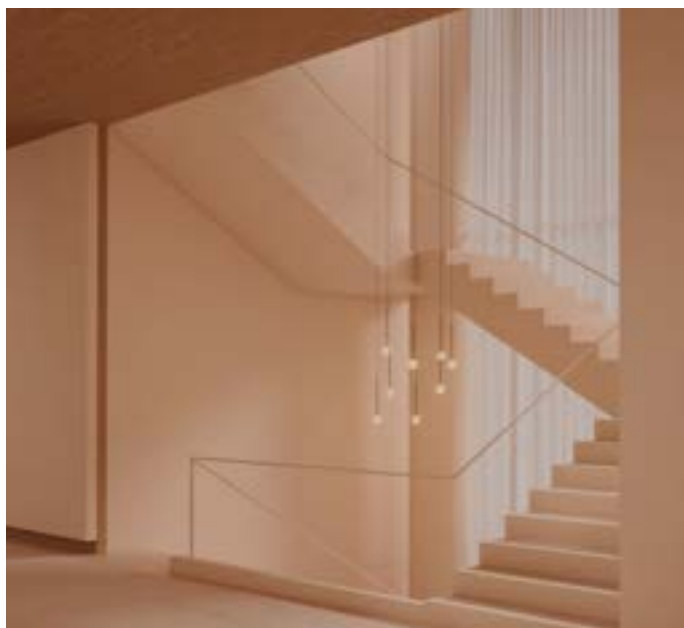
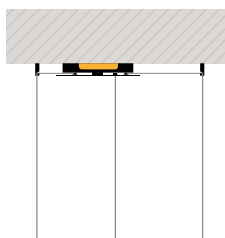
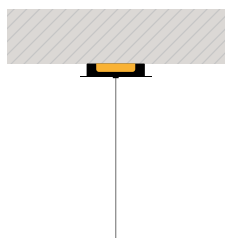

Slim

Design by Jordi Vilardell

Elegant and magical, like drops of light falling from the sky, Slim's long, slender strands are suspended by fibre cords to draw the eye upwards.

Colgante

0914

ø 40 cm



0915

ø 28 cm



0916

ø 40 cm



0917

ø 28 cm



0935

ø 69 cm



0937

53 x 26 cm



0920

ø 16 cm ø 16 cm



0925

ø 10 cm



0931

24 x 24 cm



0933

38 x 24 cm



0940

ø 100 cm

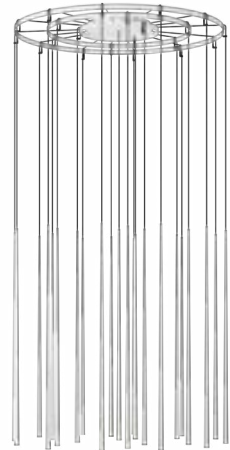

0914

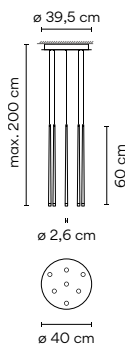

Acabados ● 03/ _ _ Fibra de vidrio blanca (RAL 9016) ● 04/ _ _ Fibra de carbono negra (Natural finish) Personalización de acabados (Opciones disponibles: paleta de colores Vibia)	Temperatura de color LED /1 _ 2700 K F >90 1268,54 lm 86 lm/W /2 _ 3000 K G >80 1142,4 lm 78 lm/W /3 _ 3500 K F >90 1453,5 lm 98,9 lm/W	Control 0914 _ _ / _ 1 DALI-2 0914 _ _ / _ B 1-10V, Pulsador 0914 _ _ / _ Z Casambi
--	--	--

Materiales Difusor: Vidrio. Cuerpo: Fibra de vidrio / Fibra de carbono. Disco: Acero.	Embalaje 1 Caja 0,78 x 0,45 x 0,25 m Vol 0,0877 m ³ Peso bruto 10,2 Kg Peso neto 6,8 Kg
---	--

Fuente de luz
 7 x LED 2,1 W 700 mA
 Corriente Constante 700 mA
 110-240V 50/60Hz

Observaciones
 Superficie
 Longitud de cable adicional. **16,00 €/m**
HASTA AGOTAR EXISTENCIAS



0915

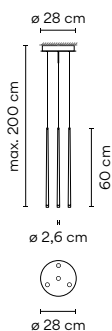

Acabados ● 03/ _ _ Fibra de vidrio blanca (RAL 9016) ● 04/ _ _ Fibra de carbono negra (Natural finish) Personalización de acabados (Opciones disponibles: paleta de colores Vibia)	Temperatura de color LED /1 _ 2700 K F >90 724,88 lm 86 lm/W /2 _ 3000 K G >80 652,8 lm 78 lm/W /3 _ 3500 K F >90 830,6 lm 98,9 lm/W	Control 0915 _ _ / _ 1 DALI 0915 _ _ / _ B 1-10V, Pulsador 0915 _ _ / _ Z Casambi
--	---	--

Materiales Difusor: Vidrio. Cuerpo: Fibra de vidrio / Fibra de carbono. Disco: Acero.	Embalaje 1 Caja 0,78 x 0,45 x 0,25 m Vol 0,0877 m ³ Peso bruto 6,4 Kg Peso neto 3,6 Kg
---	---

Fuente de luz
 4 x LED 2,1 W 700 mA
 Corriente Constante 700 mA
 110-240V 50/60Hz

Observaciones
 Superficie
 Longitud de cable adicional. **16,00 €/m**
HASTA AGOTAR EXISTENCIAS



0916

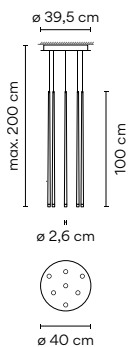

<p>Acabados</p> <ul style="list-style-type: none"> ● 03/ __ Fibra de vidrio blanca (RAL 9016) ● 04/ __ Fibra de carbono negra (Natural finish) ● 10/ __ White (NCS S 0300-N) ● 11/ __ Black (NCS S 8500-N) ● 24/ __ Beige M1 (NCS S 2005-Y50R) ● 37/ __ Terra Red (NCS S 4040-Y70R) ● 47/ __ Green L1 (NCS S 4005-G80Y) ● 68/ __ Ocre (NCS S 3050-Y30R) 	<p>Temperatura de color LED</p> <ul style="list-style-type: none"> /1 _ 2700 K F >90 1268,54 lm 86 lm/W /2 _ 3000 K G >80 1142,4 lm 78 lm/W /3 _ 3500 K F >90 1453,5 lm 98,9 lm/W
--	--

Control

0916 __ / _ 1
DALI

0916 __ / _ B
1-10V, Pulsador

0916 __ / _ Z
Casambi

Personalización de acabados
(Opciones disponibles: paleta de colores Vibia)

Materiales

Difusor: Vidrio. Cuerpo: Fibra de vidrio / Fibra de carbono.
Disco: Acero.

Fuente de luz

7 x LED 2,1 W 700 mA
Corriente Constante 700 mA
110-240V 50/60Hz

Embalaje

1 Caja 0,22 x 0,48 x 1,20 m
Vol 0,1278 m³
Peso bruto 13 Kg Peso neto 9,6 Kg

Observaciones

Superficie
Longitud de cable adicional. **16,00 €/m**

Acabados 03 y 04:
HASTA AGOTAR EXISTENCIAS

LED IP20 CE EAC Bi-volt

0917

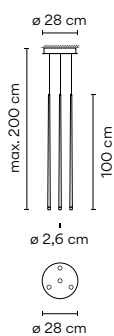

<p>Acabados</p> <ul style="list-style-type: none"> ● 03/ __ Fibra de vidrio blanca (RAL 9016) ● 04/ __ Fibra de carbono negra (Natural finish) ● 10/ __ White (NCS S 0300-N) ● 11/ __ Black (NCS S 8500-N) ● 24/ __ Beige M1 (NCS S 2005-Y50R) ● 37/ __ Terra Red (NCS S 4040-Y70R) ● 47/ __ Green L1 (NCS S 4005-G80Y) ● 68/ __ Ocre (NCS S 3050-Y30R) 	<p>Temperatura de color LED</p> <ul style="list-style-type: none"> /1 _ 2700 K F >90 724,88 lm 86 lm/W /2 _ 3000 K G >80 652,8 lm 78 lm/W /3 _ 3500 K F >90 830,6 lm 98,9 lm/W
--	---

Control

0917 __ / _ 1
DALI

0917 __ / _ B
1-10V, Pulsador

0917 __ / _ Z
Casambi

Personalización de acabados
(Opciones disponibles: paleta de colores Vibia)

Materiales

Difusor: Vidrio. Cuerpo: Fibra de vidrio / Fibra de carbono.
Disco: Acero.

Fuente de luz

4 x LED 2,1 W 700mA
Corriente Constante 700 mA
110-240V 50/60Hz

Embalaje

1 Caja 0,22 x 0,48 x 1,20 m
Vol 0,1278 m³
Peso bruto 8 Kg Peso neto 5,2 Kg

Observaciones

Superficie
Longitud de cable adicional. **16,00 €/m**

Acabados 03 y 04:
HASTA AGOTAR EXISTENCIAS

LED IP20 CE EAC Bi-volt

0920

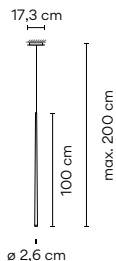

Acabados

- **03/** _ _ Fibra de vidrio blanca (RAL 9016)
- **04/** _ _ Fibra de carbono negra (Natural finish)
- **10/** _ _ White (NCS S 0300-N)
- **11/** _ _ Black (NCS S 8500-N)
- **24/** _ _ Beige M1 (NCS S 2005-Y50R)
- **37/** _ _ Terra Red (NCS S 4040-Y70R)
- **47/** _ _ Green L1 (NCS S 4005-G80Y)
- **68/** _ _ Ocre (NCS S 3050-Y30R)

Personalización de acabados

(Opciones disponibles: paleta de colores Vibia)

Temperatura de color LED

- /1** _ 2700 K **F** >90 181,22 lm 86 lm/W
- /2** _ 3000 K **G** >80 163,2 lm 78 lm/W
- /3** _ 3500 K **F** >90 207,6 lm 98,9 lm/W

Control

- 0920** _ _ / _ 0 On/ Off
- 0920** _ _ / _ 1 DALI
- 0920** _ _ / _ B 1-10V, Pulsador
- 0920** _ _ / _ Z Casambi

Materiales

Difusor: Vidrio. Cuerpo: Fibra de vidrio / Fibra de carbono. Disco: Acero.

Fuente de luz

1 x LED 2,1 W 700 mA
Corriente Constante 700 mA
100-240V 50/60Hz

Embalaje

1 Caja 0,07 x 0,19 x 1,20 m
Vol 0,0155 m³
Peso bruto 2,14 Kg Peso neto 1,2 Kg

Observaciones

Superficie
Longitud de cable adicional. **16,00 €/m**

**Acabados 03 y 04:
HASTA AGOTAR EXISTENCIAS**

LED IP20 CE EAC Bi-volt

Conexión eléctrica

- Superficie
- _18** Free Wire
- _23** Empotrado
- _31** Remoto Micro para techos de pladur
- _32** Remoto XXS para todo tipo de falsos techos

0925

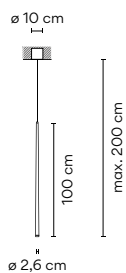

Acabados

- **03/** _ _ Fibra de vidrio blanca (RAL 9016)
- **04/** _ _ Fibra de carbono negra (Natural finish)
- **10/** _ _ White (NCS S 0300-N)
- **11/** _ _ Black (NCS S 8500-N)
- **24/** _ _ Beige M1 (NCS S 2005-Y50R)
- **37/** _ _ Terra Red (NCS S 4040-Y70R)
- **47/** _ _ Green L1 (NCS S 4005-G80Y)
- **68/** _ _ Ocre (NCS S 3050-Y30R)

Personalización de acabados

(Opciones disponibles: paleta de colores Vibia)

Temperatura de color LED

- /1** _ 2700 K **F** >90 181,22 lm 86 lm/W
- /2** _ 3000 K **G** >80 163,2 lm 78 lm/W
- /3** _ 3500 K **F** >90 207,6 lm 98,9 lm/W

Control

- 0925** _ _ / _ 0 On/ Off
- 0925** _ _ / _ 1 DALI
- 0925** _ _ / _ B 1-10V, Pulsador
- 0925** _ _ / _ Z Casambi

Materiales

Difusor: Vidrio. Cuerpo: Fibra de vidrio / Fibra de carbono. Disco: Acero.

Fuente de luz

1 x LED 2,1 W 700 mA
Corriente Constante 700 mA
100-240V 50/60Hz

Embalaje

1 Caja 0,17 x 0,19 x 1,21 m
Vol 0,0370 m³
Peso bruto 2,48 Kg Peso neto 1,35 Kg

Observaciones

Empotrado
Longitud de cable adicional. **16,00 €/m**

**Acabados 03 y 04:
HASTA AGOTAR EXISTENCIAS**

LED IP20 CE EAC Bi-volt

0931

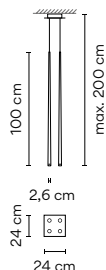

Acabados

- **03/** __ Fibra de vidrio blanca (RAL 9016)
- **04/** __ Fibra de carbono negra (Natural finish)
- **10/** __ White (NCS S 0300-N)
- **11/** __ Black (NCS S 8500-N)
- **24/** __ Beige M1 (NCS S 2005-Y50R)
- **37/** __ Terra Red (NCS S 4040-Y70R)
- **47/** __ Green L1 (NCS S 4005-G80Y)
- **68/** __ Ocre (NCS S 3050-Y30R)

Personalización de acabados

(Opciones disponibles: paleta de colores Vibia)

Temperatura de color LED

- /1** _ 2700 K **F** CRI >90 724,88 lm 86 lm/W
- /2** _ 3000 K **G** CRI >80 652,8 lm 78 lm/W
- /3** _ 3500 K **F** CRI >90 830,6 lm 98,9 lm/W

Control

- 0931** __ / _ **1**
DALI
- 0931** __ / _ **B**
1-10V, Pulsador
- 0931** __ / _ **Z**
Casambi

Materiales

Difusor: Vidrio. Cuerpo: Fibra de vidrio / Fibra de carbono.
Disco: Acero.

Fuente de luz

4 x LED 2,1 W 700 mA
Corriente Constante 700 mA
100~240V 50/60Hz

Embalaje

1 Caja 0,22 x 0,48 x 1,20 m
Vol 0,1267 m³
Peso bruto 8 Kg Peso neto 5,2 Kg

Observaciones

Superficie
Longitud de cable adicional. **16,00 €/m**

Acabados 03 y 04:
HASTA AGOTAR EXISTENCIAS

LED IP20 CE EAC Bi-volt

0933

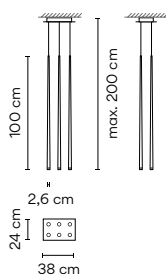

Acabados

- **03/** __ Fibra de vidrio blanca (RAL 9016)
- **04/** __ Fibra de carbono negra (Natural finish)
- **10/** __ White (NCS S 0300-N)
- **11/** __ Black (NCS S 8500-N)
- **24/** __ Beige M1 (NCS S 2005-Y50R)
- **37/** __ Terra Red (NCS S 4040-Y70R)
- **47/** __ Green L1 (NCS S 4005-G80Y)
- **68/** __ Ocre (NCS S 3050-Y30R)

Personalización de acabados

(Opciones disponibles: paleta de colores Vibia)

Temperatura de color LED

- /1** _ 2700 K **F** CRI >90 1087,32 lm 86 lm/W
- /2** _ 3000 K **G** CRI >80 979,2 lm 78 lm/W
- /3** _ 3500 K **F** CRI >90 1245,9 lm 98,9 lm/W

Control

- 0933** __ / _ **1**
DALI
- 0933** __ / _ **B**
1-10V, Pulsador
- 0933** __ / _ **Z**
Casambi

Materiales

Difusor: Vidrio. Cuerpo: Fibra de vidrio / Fibra de carbono.
Disco: Acero.

Fuente de luz

6 x LED 2,1 W 700 mA
Corriente Constante 700 mA
110~240V 50/60Hz

Embalaje

1 Caja 0,22 x 0,48 x 1,20 m
Vol 0,1267 m³
Peso bruto 12,5 Kg Peso neto 9,1 Kg

Observaciones

Superficie
Longitud de cable adicional. **16,00 €/m**

Acabados 03 y 04:
HASTA AGOTAR EXISTENCIAS

LED IP20 CE EAC Bi-volt

0935

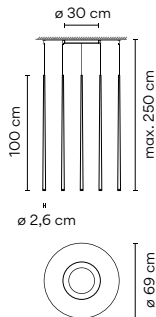

Acabados

- 03/ __ Fibra de vidrio blanca (RAL 9016)
- 04/ __ Fibra de carbono negra (Natural finish)
- 10/ __ White (NCS S 0300-N)
- 11/ __ Black (NCS S 8500-N)
- 24/ __ Beige M1 (NCS S 2005-Y50R)
- 37/ __ Terra Red (NCS S 4040-Y70R)
- 47/ __ Green L1 (NCS S 4005-G80Y)
- 68/ __ Ocre (NCS S 3050-Y30R)

Personalización de acabados

(Opciones disponibles: paleta de colores Vibia)

Temperatura de color LED

- /1 2700 K F CRI >90 954,5 lm 95 lm/W
- /2 3000 K F CRI >80 1140 lm 114 lm/W
- /3 3500 K F CRI >90 1093,7 lm 109,4 lm/W

Control

- 0935 __ / _ 1 DALI-2
- 0935 __ / _ B 1-10V, Pulsador
- 0935 __ / _ Z Casambi

Materiales

Difusor: Vidrio. Cuerpo: Fibra de vidrio / Fibra de carbono. Disco: Acero.

Fuente de luz

10 x LED 1 W 350 mA
 Corriente Constante 350 mA
 110-240V 50/60Hz

Embalaje

1 Caja 1,14 x 1,14 x 0,34 m
 Vol 0,4410 m³
 Peso bruto 19,2 Kg Peso neto 14,2 Kg

Observaciones

Superficie
 Longitud de cable adicional. 16,00 €/m

Acabados 03 y 04:
HASTA AGOTAR EXISTENCIAS



0937

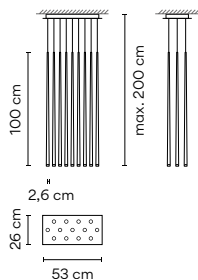

Acabados

- 03/ __ Fibra de vidrio blanca (RAL 9016)
- 04/ __ Fibra de carbono negra (Natural finish)
- 10/ __ White (NCS S 0300-N)
- 11/ __ Black (NCS S 8500-N)
- 24/ __ Beige M1 (NCS S 2005-Y50R)
- 37/ __ Terra Red (NCS S 4040-Y70R)
- 47/ __ Green L1 (NCS S 4005-G80Y)
- 68/ __ Ocre (NCS S 3050-Y30R)

Personalización de acabados

(Opciones disponibles: paleta de colores Vibia)

Temperatura de color LED

- /1 2700 K F CRI >90 2355,86 lm 86 lm/W
- /2 3000 K G CRI >80 2121,6 lm 78 lm/W
- /3 3500 K F CRI >90 2699,4 lm 98,9 lm/W

Control

- 0937 __ / _ 1 DALI-2
- 0937 __ / _ A DALI, 1-10V, Pulsador
- 0937 __ / _ Z Casambi

Materiales

Difusor: Vidrio. Cuerpo: Fibra de vidrio / Fibra de carbono. Disco: Acero.

Fuente de luz

13 x LED 2,1W 700mA
 Corriente Constante 700 mA
 110-240V 50/60Hz

Embalaje

1 Caja 0,22 x 0,48 x 1,20 m
 Vol 0,1267 m³
 Peso bruto 12,5 Kg Peso neto 18,46 Kg

Observaciones

Superficie
 Longitud de cable adicional. 16,00 €/m

Acabados 03 y 04:
HASTA AGOTAR EXISTENCIAS



0940

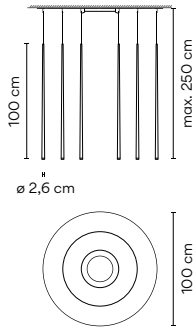

Acabados

- **03/** __ Fibra de vidrio blanca (RAL 9016)
- **04/** __ Fibra de carbono negra (Natural finish)
- **10/** __ White (NCS S 0300-N)
- **11/** __ Black (NCS S 8500-N)
- **24/** __ Beige M1 (NCS S 2005-Y50R)
- **37/** __ Terra Red (NCS S 4040-Y70R)
- **47/** __ Green L1 (NCS S 4005-G80Y)
- **68/** __ Ocre (NCS S 3050-Y30R)

Personalización de acabados

(Opciones disponibles: paleta de colores Vibia)

Temperatura de color LED

- /1** _ 2700 K
- CRI >90 2099,9 lm 95 lm/W
- /2** _ 3000 K
- CRI >80 2508 lm 114 lm/W
- /3** _ 3500 K
- CRI >90 2406,1 lm 109,4 lm/W

Control

- 0940** __ / _ 1 DALI
- 0940** __ / _ B 1-10V, Pulsador
- 0940** __ / _ Z Casambi

Materiales

Difusor: Vidrio. Cuerpo: Fibra de vidrio / Fibra de carbono.
Disco: Acero.

Fuente de luz

22 x LED 1 W 350 mA
Corriente Constante 350 mA
110-240V 50/60Hz

Embalaje

1 Caja 1,14 x 1,14 x 0,34 m
Vol 0,4420 m³
Peso bruto 29,9 Kg Peso neto 21,9 Kg

Observaciones

Superficie
Longitud de cable adicional. **16,00 €/m**

**Acabados 03 y 04:
HASTA AGOTAR EXISTENCIAS**



Composing pendants

Las siguientes ilustraciones están compuestas por una o más composiciones

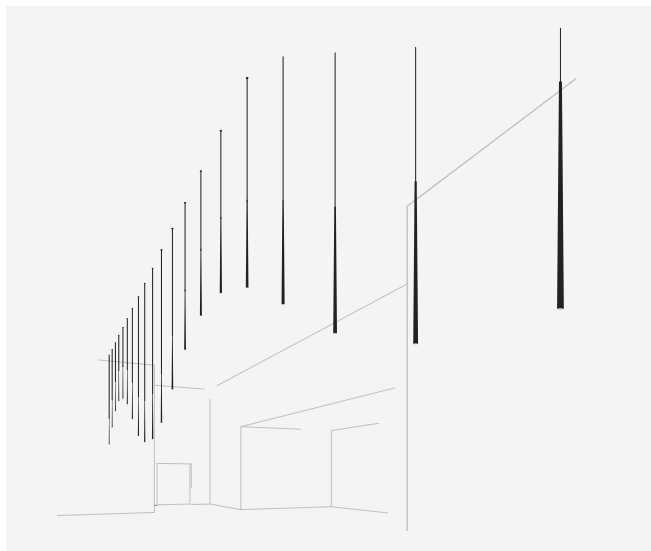

22 x 0920.

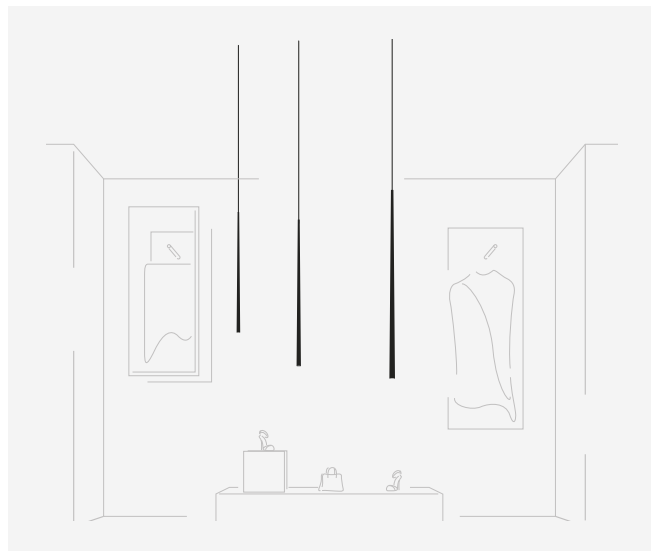

3 x 0920.

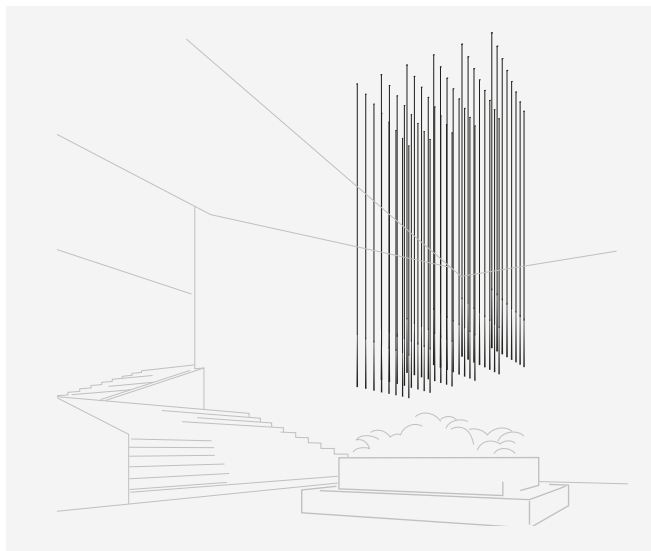

40 x 0920.

Cada proyecto es único.
Visita vibia.com y selecciona
entre sus múltiples
composiciones diseñadas y
adáptalas a las necesidades
de tu proyecto.

Personaliza tu propia
composición de Slim fácil y
rápido en vibia.com

Opciones de Conexión Eléctrica para el modelo 0920

Elija su opción de instalación preferida de acuerdo a sus necesidades. Para cada composición, se entregará el número mínimo óptimo de drivers.

Techo registrable

Con los innovadores accesorios de instalación empotrado y remoto las luminarias quedarán totalmente integradas en los techos, convirtiéndose en el centro de la escena.

Para Ref. 0920 __ /10 / 0920 __ /1B

Remoto



Micro \varnothing 3 cm
alto 7 cm
para techos de pladur.
Acabado negro.

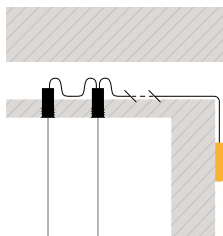

XXS \varnothing 6 cm
alto 6 cm
para todo tipo de techos.
Mismo acabado que la luminaria.

Empotrado



\varnothing 8 cm
alto 6 cm
Mismo acabado que la luminaria.

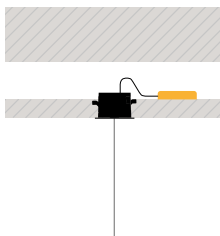

Techo no registrable

Cuando la arquitectura no permite utilizar sistemas de conexión empotrados, pueden utilizarse florones de superficie y de Free Wire, ideales tanto para una unidad como para composiciones con varias luminarias.

Para Ref. 0920__/10

Superficie



Ø 17,3 cm

Mismo acabado que la luminaria.

Free Wire



1 - 3 cables

Ø 20 cm



4 - 6 cables

Ø 36 cm



7 - 9 cables

Ø 40 cm

Para Ref. 0920__/1B

Superficie



Ø 20 cm

Mismo acabado que la luminaria.

Free Wire



1 cable

Ø 20 cm



2 - 6 cables

Ø 36 cm



7 - 9 cables

Ø 40 cm

Posibilidad de elegir el acabado del florón en negro, blanco o combinado con el mismo color que la luminaria.

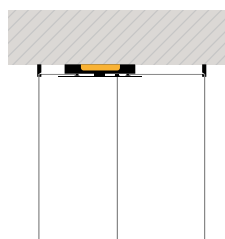
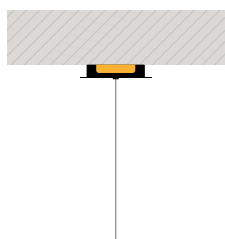

Scotch

Design by Oscar & Sergi Devesa

Evoking a sleek ice sculpture, Scotch is at once strong and subtle. Crafted of a thick, pressed-glass diffuser with a frosted-glass interior, its spherical design provides an understated accent and a warm glow.

Techo Pared Outdoor

0960



ø 12 cm

0962



ø 12 cm

0960

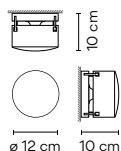

Acabados

01 Cromo
(Cromo)

LED 2700 K 470 lm/W

0960 01

Materiales

Difusor: Vidrio. Cuerpo: Zamak.

Fuente de luz

1 x LED G9 230V 3,8 W

Embalaje

1 Caja 0,22x0,22x0,24 m

Vol 0,0116 m³

Peso bruto 2,5 Kg Peso neto 1,7 Kg

IP20 CE EAC Bi-volt

0962

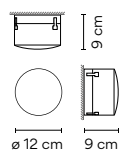

Acabados

01/ __ Cromo
(Cromo)

Temperatura de color LED

/1_ 2700 K
CRI >90 341,1 lm 114 lm/W

Control

0962 01 / 10
On/ Off

Materiales

Difusor: Vidrio. Cuerpo: Zamak.

Fuente de luz

1 x LED 3 W 350 mA.

Corriente Constante 350 mA

100~240V 50/60Hz

Embalaje

1 Caja 0,22x0,22x0,24 m

Vol 0,0116 m³

Peso bruto 2,5 Kg Peso neto 1,7 Kg

LED IP65 CE EAC Bi-volt



Quadra Ice

Classic and timeless silhouette.
Minimal presence. Integrates readily.

Techo

1128 1138



42 cm

1129 1139



55 cm

1132 1133



85 cm

1134



66 cm

1128

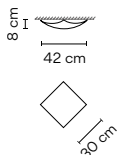

Acabados

● 00 Vidrio blanco
(RAL 9016)

Materiales

Soporte techo: Acero. Difusor: Vidrio.

Fuente de luz

1 x R7s 80mm 230V 120 W Eco Max

1128 00

Embalaje

1 Caja 0,21 x 0,41 x 0,41 m

Vol 0,0353 m³

Peso bruto 2,24 Kg Peso neto 1,44 Kg

Observaciones

HASTA AGOTAR EXISTENCIAS

1129

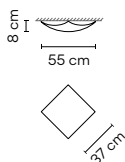

Acabados

- 00 Vidrio blanco (RAL 9016)

Materiales

Soporte techo: Acero. Difusor: Vidrio.

Fuente de luz

1 x R7s 117mm 230V 230 W Eco Max

1129 00

Embalaje

1 Caja 0,22 x 0,46 x 0,46 m

Vol 0,0465 m³

Peso bruto 3 Kg Peso neto 2,95 Kg

Observaciones

HASTA AGOTAR EXISTENCIAS



1132

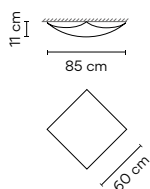

Acabados

- 00 Vidrio blanco (RAL 9016)

Materiales

Soporte techo: Acero. Difusor: Vidrio.

Fuente de luz

1 x 2GX13 230V 22 W (T5C)

1 x 2GX13 230V 40 W (T5C)

1132 00

Embalaje

1 Caja 0,27 x 0,76 x 0,76 m

Vol 0,1560 m³

Peso bruto 8,4 Kg Peso neto 5,5 Kg

Observaciones

HASTA AGOTAR EXISTENCIAS



1133

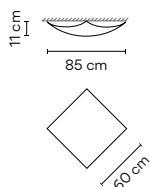

Acabados

- 00 Vidrio blanco (RAL 9016)

Materiales

Soporte techo: Acero. Difusor: Vidrio.

Fuente de luz

1 x R7s 117mm 230V 230 W Eco Max

1133 00

Embalaje

1 Caja 0,27 x 0,76 x 0,76 m

Vol 0,1560 m³

Peso bruto 7,6 Kg Peso neto 4,5 Kg

Observaciones

HASTA AGOTAR EXISTENCIAS



1134

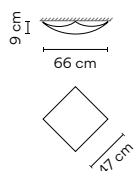

Acabados

- 00 Vidrio blanco (RAL 9016)

Materiales

Soporte techo: Acero. Difusor: Vidrio.

Fuente de luz

1 x R7s 117mm 230V 230 W Eco Max.

1134 00

Embalaje

1 Caja 0,27 x 0,60 x 0,60 m

Vol 0,0972 m³

Peso bruto 6,2 Kg Peso neto 4,2 Kg

Observaciones

HASTA AGOTAR EXISTENCIAS



1138

	<p>Acabados ● 00/ __ Vidrio blanco (RAL 9016)</p> <p>Temperatura de color LED /1_ 2700 K  CRI >90 1637,0 lm 99 lm/W</p>	<p>Control 1138 __ / _ 1 DALI-2</p> <hr/> <p>1138 __ / _ B 1-10V, Pulsador</p> <hr/> <p>1138 __ / _ Z Casambi</p>
<p>Materiales Soporte techo: Acero. Difusor: Vidrio.</p> <p>Fuente de luz 1 x LED PLATE 16,5 W 500 mA Corriente Constante 500 mA 110-240V 50/60Hz</p>		<p>Embalaje 1 Caja 0,21 x 0,41 x 0,41 m Vol 0,0353 m³ Peso bruto 2,24 Kg Peso neto 1,65 Kg</p> <p>Observaciones HASTA AGOTAR EXISTENCIAS</p> <p>     </p>

1139

	<p>Acabados ● 00/ __ Vidrio blanco (RAL 9016)</p> <p>Temperatura de color LED /1_ 2700 K  CRI >90 2203,0 lm 95 lm/W</p>	<p>Control 1139 __ / _ 1 DALI-2</p> <hr/> <p>1139 __ / _ B 1-10V, Pulsador</p> <hr/> <p>1139 __ / _ Z Casambi</p>
<p>Materiales Soporte techo: Acero. Difusor: Vidrio.</p> <p>Fuente de luz 1 x LED PLATE 23,1 W 700 mA Corriente Constante 700 mA 110-240V 50/60Hz</p>		<p>Embalaje 1 Caja 0,22 x 0,46 x 0,46 m Vol 0,0465 m³ Peso bruto 3 Kg Peso neto 2,3 Kg</p> <p>Observaciones HASTA AGOTAR EXISTENCIAS</p> <p>     </p>



Top

Design by Ramos & Bassols

Soft, spherical shapes and a warm luminescence characterize the Top collection. Its glowing epicenter is encircled by a larger ring, lending the look of framing the light within its pure geometry.

Techo Pared

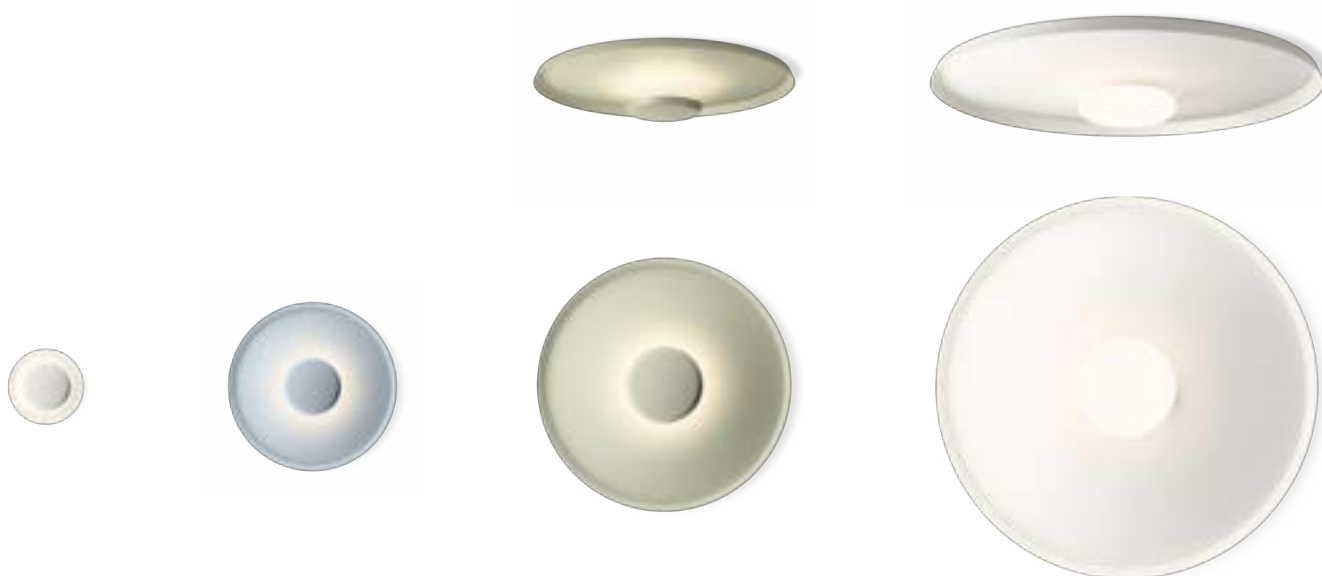

1154

ø 17 cm

1155

ø 40 cm

1160

ø 60 cm

1170

ø 90 cm

1154

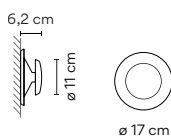

- Acabados**
- 10/ __ White (NCS S 0300-N)
 - 36/ __ Soft pink (NCS S 1010-Y50R)
 - 40/ __ Blue L1 (NCS S 3010-B)
 - 47/ __ Green L1 (NCS S 4005-G80Y)

- Temperatura de color LED**
- /1 _ 2700 K CRI >90 550 lm 100 lm/W
 - /3 _ 3500 K CRI >90 540,2 lm 98,2 lm/W

Control
1154 __ / _ 0
On/ Off

Materiales
Cuerpo: Aluminio.

Fuente de luz
1 x LED PLATE 5,5 W 150 mA
Corriente Constante 150 mA
100~240V 50/60Hz

Embalaje
1 Caja 0,2 x 0,2 x 0,1 m
Vol 0,004 m³
Peso bruto 0,8 Kg Peso neto 0,5 Kg

1155

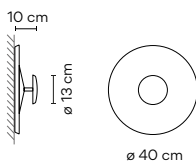

- Acabados**
- 10/ __ White (NCS S 0300-N)
 - 36/ __ Soft pink (NCS S 1010-Y50R)
 - 40/ __ Blue L1 (NCS S 3010-B)
 - 47/ __ Green L1 (NCS S 4005-G80Y)

- Temperatura de color LED**
- /1 _ 2700 K CRI >90 2050 lm 112 lm/W
 - /3 _ 3500 K CRI >90 2013,4 lm 110 lm/W

Control
1155 __ / _ 1
DALI-2

1155 __ / _ B
1-10V, Pulsador

1155 __ / _ Z
Casambi

Materiales
Cuerpo: Aluminio.

Fuente de luz
1 x LED PLATE 18,3 W 500 mA
Corriente Constante 500 mA
220~240V 50/60Hz

Embalaje
1 Caja 0,45 x 0,45 x 0,15 m
Vol 0,03 m³
Peso bruto 1,8 Kg Peso neto 1,5 Kg



1160

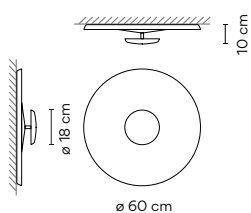

Acabados

- 10/ __ White (NCS S 0300-N)
- 36/ __ Soft pink (NCS S 1010-Y50R)
- 40/ __ Blue L1 (NCS S 3010-B)
- 47/ __ Green L1 (NCS S 4005-G80Y)

Temperatura de color LED

- /1 _ 2700 K CRI >90 2880 lm 109 lm/W
- /3 _ 3500 K CRI >90 2828,6 lm 107,1 lm/W

Control

- 1160 __ / _ A DALI-2, 1-10V, Pulsador
- 1160 __ / _ Z Casambi

Materiales

Cuerpo: Aluminio.

Fuente de luz

1 x LED PLATE 26,4 W 700 mA
 Corriente Constante 700 mA
 220-240V 50/60Hz

Embalaje

1 Caja 0,65 x 0,65 x 0,15 m
 Vol 0,063 m³
 Peso bruto 3,13 Kg Peso neto 2,5 Kg

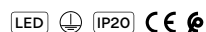

1170

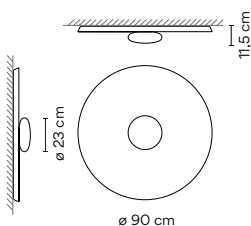

Acabados

- 10/ __ White (NCS S 0300-N)
- 36/ __ Soft pink (NCS S 1010-Y50R)
- 40/ __ Blue L1 (NCS S 3010-B)
- 47/ __ Green L1 (NCS S 4005-G80Y)

Temperatura de color LED

- /1 _ 2700 K CRI >90 4056,81 lm 101 lm/W
- /3 _ 3500 K CRI >90 4243,6 lm 105,6 lm/W

Control

- 1170 __ / _ A DALI-2, 1-10V, Pulsador
- 1170 __ / _ Z Casambi

Materiales

Cuerpo: Aluminio. Difusor: Vidrio opal triplex.

Fuente de luz

13 x LED 13,4 W 700 mA
 Corriente Constante 700 mA
 220-240V 50/60Hz

Embalaje

1 Caja 1 x 1 x 0,2 m
 Vol 0,02 m³
 Peso bruto 7,7 Kg Peso neto 5,3 Kg

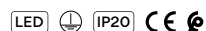

Jazz

Design by Diego Fortunato

Sculptural design with a marked sensual but strong character.

Ancestral forms converted into modern design icons.

Pie Sobremesa

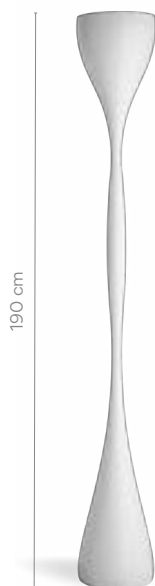

1330



1333

1330

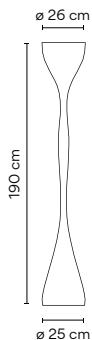

Acabados

- 10 White (NCS S 0300-N)
- 25 Beige D1 (NCS S 4005-Y50R)
- 45 Blue D1 (NCS S 7010-B10G)

1330 __

Materiales

Cuerpo: Polietileno. Difusor: Vidrio.

Fuente de luz

1 x R7s 117mm 230V 230 W Eco

Embalaje

2 Cajas 0,45 x 0,80 x 0,20 m
Total Vol 0,1880 m³
Peso bruto 19,8 Kg Peso neto 15 Kg

Observaciones

Regulador de intensidad en el cable.
Longitud cable 2,5 m.



1333

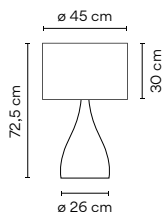

Acabados

- 10 White (NCS S 0300-N)
- 25 Beige D1 (NCS S 4005-Y50R)
- 45 Blue D1 (NCS S 7010-B10G)

LED 700 K 1520 lm/W

1333 __

Materiales

Cuerpo: Polietileno. Difusor: Vidrio óptico.
Pantalla: Aluminio.

Fuente de luz

4 x LED E27 230V 12 W

Embalaje

1 Caja 0,51 x 0,51 x 1,14 m
Vol 0,2960 m³
Peso bruto 10 Kg Peso neto 7,9 Kg

Observaciones

Interruptor en el cable. Longitud cable 1,5 m.





Flamingo

Design by Antoni Arola

Displaying the elegant poise of the bird that inspired it, Flamingo projects a feeling of weightlessness hovering overhead. The deconstructed design separates the LED light source from its translucent shades, producing gradations of diffuse illumination.

Colgante

1510

ø 70 cm



1515

ø 70 cm



1527

ø 90 cm

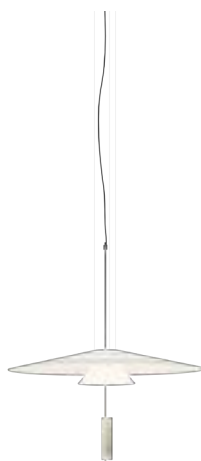

1530

ø 90 cm



1540

ø 90 cm

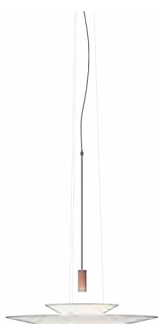

1550

ø 90 cm



1560

ø 90 cm



1570

ø 90 cm



1510

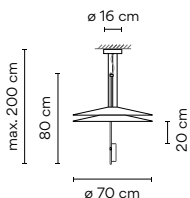

- Acabados
- 18/ __ Grafito (RAL 7016)
 - 20/ __ Oro (Gold)
 - 67/ __ Cobre (Copper)
 - 93/ __ Blanco (RAL 9016)

- Temperatura de color LED
- /1 _ 2700 K CRI >90 1108,02 lm 99 lm/W
 - /3 3500 K CRI >90 1278,8 lm 114,2 lm/W

- Control
- 1510 __ / _ 1 DALI-2
 - 1510 __ / _ B 1-10V, Pulsador
 - 1510 __ / _ Z Casambi

Materiales
 Difusor: Metacrilato. Pantalla: Acrílico.
 Cuerpo: Aluminio. Florón y aros: Acero.

Fuente de luz
 2 x LED 5,6 W 500 mA
 Corriente Constante 500 mA
 110-240V 50/60Hz

Embalaje
 2 Cajas
 Total Vol 0,1320 m³
 Peso bruto 8,7 Kg Peso neto 7,8 Kg

Observaciones
 Longitud de cable adicional. 16,00 €/m

1515

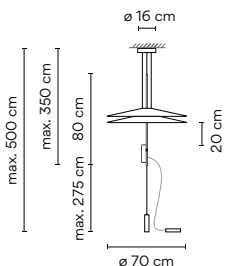

- Acabados
- 18/ __ Grafito (RAL 7016)
 - 20/ __ Oro (Gold)
 - 67/ __ Cobre (Copper)
 - 93/ __ Blanco (RAL 9016)

- Temperatura de color LED
- /1 _ 2700 K CRI >90 1108,02 lm 99 lm/W
 - /3 _ 3500 K CRI >90 1278,8 lm 114,2 lm/W

- Control
- 1515 __ / _ 5 Pulsador

Materiales
 Difusor: Metacrilato. Pantalla: Acrílico.
 Cuerpo: Aluminio. Florón y aros: Acero.

Fuente de luz
 2 x LED 5,6 W 500 mA
 Corriente Constante 500 mA
 110-240V 50/60Hz

Embalaje
 2 Cajas
 Total Vol 0,0620 m³
 Peso bruto 7,2 Kg Peso neto 5,2 Kg

Observaciones
 Regulador de intensidad en el cable.
 Longitud cable 2,5 m.
 Longitud de cable adicional. 16,00 €/m

1527

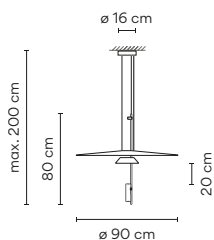

- Acabados
- 18/ __ Grafito (RAL 7016)
 - 20/ __ Oro (Gold)
 - 67/ __ Cobre (Copper)
 - 93/ __ Blanco (RAL 9016)

- Temperatura de color LED
- /1 _ 2700 K CRI >90 1108,02 lm 99 lm/W
 - /3 3500 K CRI >90 1278,8 lm 114,2 lm/W

- Control
- 1527 __ / _ 1 DALI-2
 - 1527 __ / _ B 1-10V, Pulsador
 - 1527 __ / _ Z Casambi

Materiales
 Difusor: Metacrilato. Pantalla: Acrílico.
 Cuerpo: Aluminio. Florón y aros: Acero.

Fuente de luz
 2 x LED 5,6 W 500 mA
 Corriente Constante 500 mA
 110-240V 50/60Hz

Embalaje
 1 Caja 0,12 x 0,80 x 0,79 m
 Vol 0,0634 m³
 Peso bruto 4,1 Kg Peso neto 3,69 Kg

Observaciones
 Longitud de cable adicional. 16,00 €/m

1530



<p>Acabados</p> <ul style="list-style-type: none"> ● 18/ __ Grafito (RAL 7016) ● 20/ __ Oro (Gold) ● 67/ __ Cobre (Copper) ● 93/ __ Blanco (RAL 9016) 	<p>Temperatura de color LED</p> <p>/1 _ 2700 K  CRI >90 1662,03 lm 99 lm/W</p> <p>/3 _ 3500 K  CRI >90 1918,2 lm 114,2 lm/W</p>	<p>Control</p> <p>1530 __ / _ 1 DALI-2</p> <hr/> <p>1530 __ / _ B 1-10V, Pulsador</p> <hr/> <p>1530 __ / _ Z Casambi</p>
<p>Materiales</p> <p>Difusor: Metacrilato. Pantalla: Acrílico. Cuerpo: Aluminio. Florón y aros: Acero.</p> <p>Fuente de luz</p> <p>3 x LED 5,6 W 500 mA Corriente Constante 500 mA 220-240V 50/60Hz</p>	<p>Embalaje</p> <p>3 Cajas Total Vol 0,1520 m³ Peso bruto 10 Kg Peso neto 7 Kg</p> <p>Observaciones</p> <p>Longitud de cable adicional. 16,00 €/m</p>	<p>     </p>

1540



<p>Acabados</p> <ul style="list-style-type: none"> ● 18/ __ Grafito (RAL 7016) ● 20/ __ Oro (Gold) ● 67/ __ Cobre (Copper) ● 93/ __ Blanco (RAL 9016) 	<p>Temperatura de color LED</p> <p>/1 _ 2700 K  CRI >90 554,01 lm 99 lm/W</p> <p>/3 _ 3500 K  CRI >90 639,4 lm 114,2 lm/W</p>	<p>Control</p> <p>1540 __ / _ 1 DALI-2</p> <hr/> <p>1540 __ / _ B 1-10V, Pulsador</p> <hr/> <p>1540 __ / _ Z Casambi</p>
<p>Materiales</p> <p>Difusor: Metacrilato. Pantalla: Acrílico. Cuerpo: Aluminio. Florón y aros: Acero.</p> <p>Fuente de luz</p> <p>1 x LED 5,6 W 500 mA Corriente Constante 500 mA 110-240V 50/60Hz</p>	<p>Embalaje</p> <p>2 Cajas Total Vol 0,0620 m³ Peso bruto 6 Kg Peso neto 4 Kg</p> <p>Observaciones</p> <p>Longitud de cable adicional. 16,00 €/m</p>	<p>      </p>

1550



<p>Acabados</p> <ul style="list-style-type: none"> ● 18/ __ Grafito (RAL 7016) ● 20/ __ Oro (Gold) ● 67/ __ Cobre (Copper) ● 93/ __ Blanco (RAL 9016) 	<p>Temperatura de color LED</p> <p>/1 _ 2700 K  CRI >90 1662,03 lm 99 lm/W</p> <p>/3 _ 3500 K  CRI >90 1918,2 lm 114,2 lm/W</p>	<p>Control</p> <p>1550 __ / _ 1 DALI-2</p> <hr/> <p>1550 __ / _ B 1-10V, Pulsador</p> <hr/> <p>1550 __ / _ Z Casambi</p>
<p>Materiales</p> <p>Difusor: Metacrilato. Pantalla: Acrílico. Cuerpo: Aluminio. Florón y aros: Acero.</p> <p>Fuente de luz</p> <p>3 x LED 5,6 W 500 mA Corriente Constante 500 mA 220-240V 50/60Hz</p>	<p>Embalaje</p> <p>3 Cajas Total Vol 0,1520 m³ Peso bruto 11,3 Kg Peso neto 8,8 Kg</p> <p>Observaciones</p> <p>Longitud de cable adicional. 16,00 €/m</p>	<p>     </p>

1560

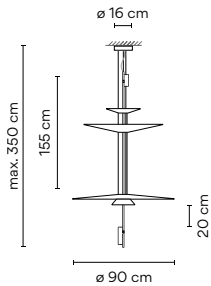

- Acabados
- 18/ _ _ Grafito (RAL 7016)
 - 20/ _ _ Oro (Gold)
 - 67/ _ _ Cobre (Copper)
 - 93/ _ _ Blanco (RAL 9016)

- Temperatura de color LED
- /1 _ 2700 K CRI >90 1662,03 lm 99 lm/W
 - /3 _ 3500 K CRI >90 1918,2 lm 114,2 lm/W

- Control
- 1560 _ _ / _ 1 DALI-2
 - 1560 _ _ / _ B 1-10V, Pulsador
 - 1560 _ _ / _ Z Casambi

Materiales
 Difusor: Metacrilato. Pantalla: Acrílico.
 Cuerpo: Aluminio. Florón y aros: Acero.

Fuente de luz
 3 x LED 5,6 W 500 mA
 Corriente Constante 500 mA
 220-240V 50/60Hz

Embalaje
 3 Cajas
 Total Vol 0,1860 m³
 Peso bruto 12,7 Kg Peso neto 10,2 Kg

Observaciones
 Longitud de cable adicional. 16,00 €/m

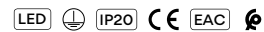

1570

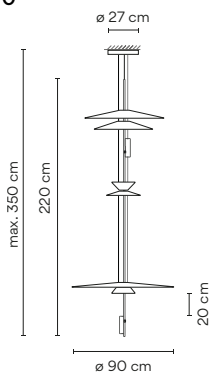

- Acabados
- 18/ _ _ Grafito (RAL 7016)
 - 20/ _ _ Oro (Gold)
 - 67/ _ _ Cobre (Copper)
 - 93/ _ _ Blanco (RAL 9016)

- Temperatura de color LED
- /1 _ 2700 K CRI >90 2216,04 lm 99 lm/W
 - /3 _ 3500 K CRI >90 2557,6 lm 114,2 lm/W

- Control
- 1570 _ _ / _ 1 DALI-2
 - 1570 _ _ / _ B 1-10V, Pulsador
 - 1570 _ _ / _ Z Casambi

Materiales
 Difusor: Metacrilato. Pantalla: Acrílico.
 Cuerpo: Aluminio. Florón y aros: Acero.

Fuente de luz
 4 x LED 5,6 W 500 mA
 Corriente Constante 500 mA
 110-240V 50/60Hz

Embalaje
 2 Cajas
 Total Vol 0,1633 m³
 Peso bruto 10 Kg Peso neto 8,64 Kg

Observaciones
 Longitud de cable adicional. 16,00 €/m

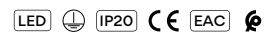

Pin

Design by Ichiro Iwasaki

Through the exploration of “eternal comfort” in lighting environments PIN aims to provide something new and original yet in harmony with both the old and the contemporary.

Sobremesa



1650

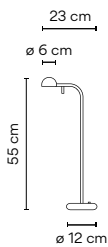

Acabados

- 04/ __ Negro (NCS 9000N)
- 58/ __ Crema (NCS S 2005-Y20R)
- 62/ __ Verde (NCS S 3010-G20Y)
- 93/ __ Blanco (NCS S 0502-Y)

Personalización de acabados
(Opciones disponibles:
paleta de colores Vibia)

Materiales

Cabeza: Aluminio. Base: Zamak.
Difusor: Policarbonato. Varilla: Acero.

Fuente de luz

1 x LED 4,5 W 350 mA
Corriente Constante 350 mA
100~240V 50/60Hz

Temperatura de color LED

/1_ 2700 K 
CRI >90 485 lm 121 lm/W

Control

1650 __ / _ 0
On/ Off

Embalaje

1 Caja 0,174 x 0,212 x 0,713 m
Vol 0,0212 m³
Peso bruto 2,94 Kg Peso neto 2 Kg

Observaciones

Interruptor en la base. Longitud cable 3 m.

1655

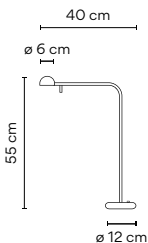

Acabados

- 04/ __ Negro (NCS 9000N)
- 58/ __ Crema (NCS S 2005-Y20R)
- 62/ __ Verde (NCS S 3010-G20Y)
- 93/ __ Blanco (NCS S 0502-Y)

Personalización de acabados
(Opciones disponibles:
paleta de colores Vibia)

Materiales

Cabeza: Aluminio. Base: Zamak.
Difusor: Policarbonato. Varilla: Acero.

Fuente de luz

1 x LED 4,5 W 350 mA
Corriente Constante 350 mA
100~240V 50/60Hz

Temperatura de color LED

/1_ 2700 K 
CRI >90 485 lm 121 lm/W

Control

1655 __ / _ 0
On/ Off

Embalaje

1 Caja 0,20 x 0,357 x 0,67 m
Vol 0,0480 m³
Peso bruto 3,68 Kg Peso neto 2,2 Kg

Observaciones

Interruptor en la base. Longitud cable 3 m.

    



Pie



1660

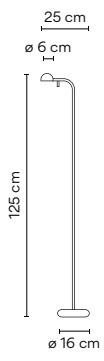

<p>Acabados</p> <ul style="list-style-type: none"> ● 04/ __ Negro (NCS 9000N) ● 58/ __ Crema (NCS S 2005-Y20R) ● 62/ __ Verde (NCS S 3010-G20Y) ● 93/ __ Blanco (NCS S 0502-Y) <p>Personalización de acabados (Opciones disponibles: paleta de colores Vibia)</p>	<p>Temperatura de color LED</p> <p>/1 _ 2700 K CRI >90 485 lm 121 lm/W</p>	<p>Control</p> <p>1660 __ / _ 0 On/ Off</p>
<p>Materiales</p> <p>Cabeza: Aluminio. Base: Zamak. Difusor: Policarbonato. Varilla: Acero.</p> <p>Fuente de luz</p> <p>1 x LED 4,5 W 350 mA Corriente Constante 350 mA 100~240V 50/60Hz</p>	<p>Embalaje</p> <p>1 Caja 0,149 x 0,265 x 0,33 m Vol 0,1310 m³ Peso bruto 7,45 Kg Peso neto 3,8 Kg</p> <p>Observaciones</p> <p>Interruptor en la base. Longitud cable 3 m.</p>	<p> </p>



1665

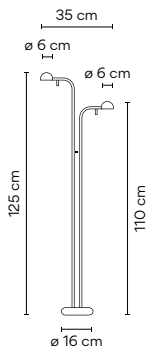

Acabados

- **04/** __ Negro (NCS 9000N)
- **58/** __ Crema (NCS S 2005-Y20R)
- **62/** __ Verde (NCS S 3010-G20Y)
- **93/** __ Blanco (NCS S 0502-Y)

Personalización de acabados
 (Opciones disponibles:
 paleta de colores Vibia)

Materiales

Cabeza: Aluminio. Base: Zamak.
 Difusor: Policarbonato. Varilla: Acero.

Fuente de luz

2 x LED 4,5 W 350 mA
 Corriente Constante 350 mA
 100~240V 50/60Hz

LED colour temperature

/1_ 2700 K
 CRI >90 980,5 lm 109 lm/W

Control

1665 __ / __ 0
 On/ Off

Embalaje

1 Caja 1,496 x 0,265 x 0,33 m
 Vol 0,1310 m³
 Peso bruto 8,25 Kg Peso neto 4,6 Kg

Observaciones

Interruptor en la base. Longitud cable 3 m.

HASTA AGOTAR EXISTENCIAS

1670

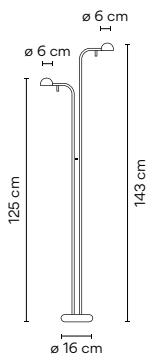

Acabados

- **04/** __ Negro (NCS 9000N)
- **58/** __ Crema (NCS S 2005-Y20R)
- **62/** __ Verde (NCS S 3010-G20Y)
- **93/** __ Blanco (NCS S 0502-Y)

Personalización de acabados
 (Opciones disponibles:
 paleta de colores Vibia)

Materiales

Cabeza: Aluminio. Base: Zamak.
 Difusor: Policarbonato. Varilla: Acero.

Fuente de luz

2 x LED 4,5 W 350 mA
 Corriente Constante 350 mA
 100~240V 50/60Hz

Temperatura de color LED

/1_ 2700 K
 CRI >90 970 lm 121 lm/W

Control

1670 __ / __ 0
 On/ Off

Embalaje

1 Caja 1,496 x 0,265 x 0,33 m
 Vol 0,1310 m³
 Peso bruto 8,25 Kg Peso neto 4,6 Kg

Observaciones

Interruptor en la base. Longitud cable 3 m.

Pared



ø 10 cm

1675 62



ø 10 cm

1675 04



ø 10 cm

1675 58



ø 10 cm

1675 93



ø 10 cm

1680



ø 10 cm

1685



ø 10 cm

1686

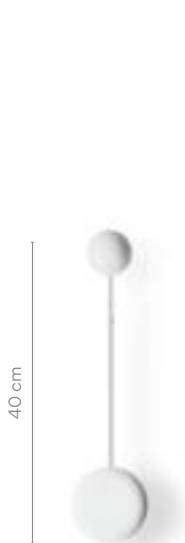

ø 10 cm

1690

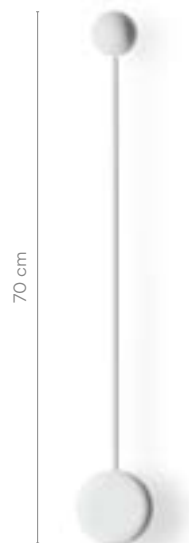

ø 10 cm

1692

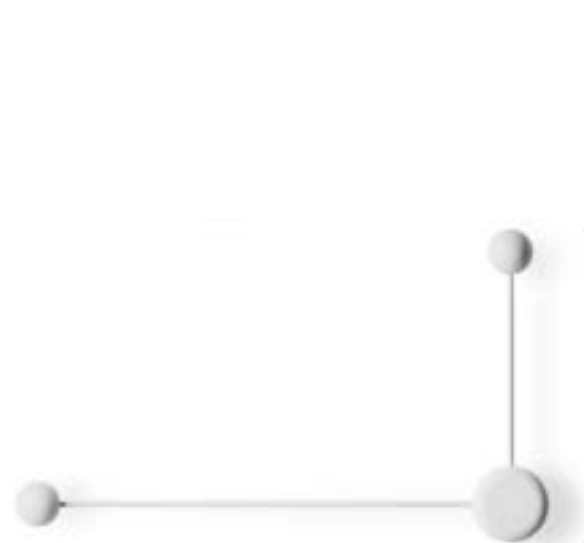

70 cm

1694

1675

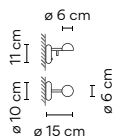

Acabados

- 04/ __ Negro (NCS 9000N)
- 58/ __ Crema (NCS S 2005-Y20R)
- 62/ __ Verde (NCS S 3010-G20Y)
- 93/ __ Blanco (NCS S 0502-Y)

Personalización de acabados
 (Opciones disponibles:
 paleta de colores Vibia)

Temperatura de color LED

/1_ 2700 K
 CRI >90 485 lm 121 lm/W

Control

1675 __ / _ 0
 On/ Off

Materiales

Cabeza: Aluminio. Base: Zamak.
 Difusor: Policarbonato. Varilla: Acero.

Fuente de luz

1 x LED 4,5 W 350 mA
 Corriente Constante 350 mA
 100~240V 50/60Hz

Embalaje

1 Caja 0,193 x 0,148 x 0,161 m
 Vol 0,0046 m³
 Peso bruto 0,85 Kg Peso neto 0,6 Kg

Observaciones

Interruptor placa pared

1680

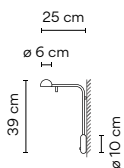

Acabados

- 04/ __ Negro (NCS 9000N)
- 58/ __ Crema (NCS S 2005-Y20R)
- 62/ __ Verde (NCS S 3010-G20Y)
- 93/ __ Blanco (NCS S 0502-Y)

Personalización de acabados
 (Opciones disponibles:
 paleta de colores Vibia)

Temperatura de color LED

/1_ 2700 K
 CRI >90 485 lm 121 lm/W

Control

1680 __ / _ 0
 On/ Off

Materiales

Cabeza: Aluminio. Base: Zamak.
 Difusor: Policarbonato. Varilla: Acero.

Fuente de luz

1 x LED 4,5 W 350 mA
 Corriente Constante 350 mA
 100~240V 50/60Hz

Embalaje

1 Caja 0,146 x 0,355 x 0,473 m
 Vol 0,0250 m³
 Peso bruto 1,745 Kg Peso neto 1 Kg

Observaciones

Interruptor placa pared

1685

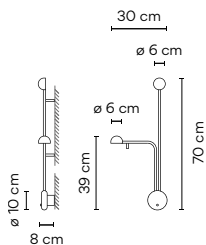

Acabados

- 04/ __ Negro (NCS 9000N)
- 58/ __ Crema (NCS S 2005-Y20R)
- 62/ __ Verde (NCS S 3010-G20Y)
- 93/ __ Blanco (NCS S 0502-Y)

Personalización de acabados
 (Opciones disponibles:
 paleta de colores Vibia)

Temperatura de color LED

/1_ 2700 K
 CRI >90 970 lm 121 lm/W

Control

1685 __ / _ 0
 On/ Off

Materiales

Cabeza: Aluminio. Base: Zamak.
 Difusor: Policarbonato. Varilla: Acero.

Fuente de luz

2 x LED 4,5 W 350 mA
 Corriente Constante 350 mA
 100~240V 50/60Hz

Embalaje

1 Caja 0,177 x 0,445 x 0,792 m
 Vol 0,0620 m³
 Peso bruto 2,64 Kg Peso neto 1,2 Kg

Observaciones

Interruptor placa pared

1686

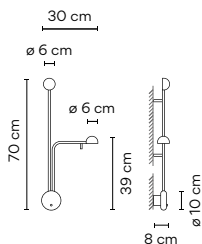

<p>Acabados</p> <ul style="list-style-type: none"> ● 04/ __ Negro (NCS 9000N) ● 58/ __ Crema (NCS S 2005-Y20R) ● 62/ __ Verde (NCS S 3010-G20Y) ● 93/ __ Blanco (NCS S 0502-Y) <p>Personalización de acabados (Opciones disponibles: paleta de colores Vibia)</p>	<p>Temperatura de color LED</p> <p>/1_ 2700 K CRI >90 970 lm 121 lm/W</p>	<p>Control</p> <p>1686 __ / __ 0 On/ Off</p>
<p>Materiales</p> <p>Cabeza: Aluminio. Base: Zamak. Difusor: Policarbonato. Varilla: Acero.</p> <p>Fuente de luz</p> <p>2 x LED 4,5 W 350 mA Corriente Constante 350 mA 100~240V 50/60Hz</p>	<p>Embalaje</p> <p>1 Caja 0,177 x 0,445 x 0,792 m Vol 0,0620 m³ Peso bruto 2,64 Kg Peso neto 1,2 Kg</p> <p>Observaciones</p> <p>Interruptor placa pared</p>	<p> </p>

1690

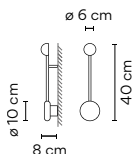

<p>Acabados</p> <ul style="list-style-type: none"> ● 04/ __ Negro (NCS 9000N) ● 58/ __ Crema (NCS S 2005-Y20R) ● 62/ __ Verde (NCS S 3010-G20Y) ● 93/ __ Blanco (NCS S 0502-Y) <p>Personalización de acabados (Opciones disponibles: paleta de colores Vibia)</p>	<p>Temperatura de color LED</p> <p>/1_ 2700 K CRI >90 485 lm 121 lm/W</p>	<p>Control</p> <p>1690 __ / __ 0 On/ Off</p>
<p>Materiales</p> <p>Cabeza: Aluminio. Base: Zamak. Difusor: Policarbonato. Varilla: Acero.</p> <p>Fuente de luz</p> <p>1 x LED 4,5 W 350 mA Corriente Constante 350 mA 100~240V 50/60Hz</p>	<p>Embalaje</p> <p>1 Caja 0,146 x 0,355 x 0,473 m Vol 0,0250 m³ Peso bruto 1,545 Kg Peso neto 0,8 Kg</p>	<p> </p>

1692

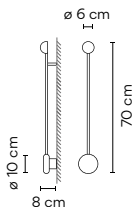

<p>Acabados</p> <ul style="list-style-type: none"> ● 04/ __ Negro (NCS 9000N) ● 58/ __ Crema (NCS S 2005-Y20R) ● 62/ __ Verde (NCS S 3010-G20Y) ● 93/ __ Blanco (NCS S 0502-Y) <p>Personalización de acabados (Opciones disponibles: paleta de colores Vibia)</p>	<p>Temperatura de color LED</p> <p>/1_ 2700 K CRI >90 485 lm 121 lm/W</p>	<p>Control</p> <p>1692 __ / __ 0 On/ Off</p>
<p>Materiales</p> <p>Cabeza: Aluminio. Base: Zamak. Difusor: Policarbonato. Varilla: Acero.</p> <p>Fuente de luz</p> <p>1 x LED 4,5 W 350 mA Corriente Constante 350 mA 100~240V 50/60Hz</p>	<p>Embalaje</p> <p>1 Caja 0,177 x 0,445 x 0,792 m Vol 0,0620 m³ Peso bruto 2,44 Kg Peso neto 1 Kg</p>	<p> </p>



1694

Acabados

- 04/ __ Negro (NCS 9000N)
- 58/ __ Crema (NCS S 2005-Y20R)
- 62/ __ Verde (NCS S 3010-G20Y)
- 93/ __ Blanco (NCS S 0502-Y)

Personalización de acabados
 (Opciones disponibles:
 paleta de colores Vibia)

Temperatura de color LED

/1_ 2700 K 
 CRI >90 970 lm 121 lm/W

Control

1694 __ / _ 0
 On/ Off

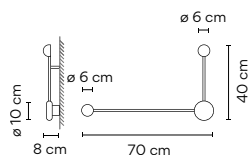

Materiales

Cabeza: Aluminio. Base: Zamak.
 Difusor: Policarbonato. Varilla: Acero.

Fuente de luz

2 x LED 4,5 W 350 mA
 Corriente Constante 350 mA
 100~240V 50/60Hz

Embalaje

1 Caja 0,177 x 0,445 x 0,792 m
 Vol 0,620 m³
 Peso bruto 2,84 Kg Peso neto 1,4 Kg

Funnel

A fluid design defines this ceiling fixture, a streamlined, funnel-shaped base that flows into a protruding cap. The smooth, sculptural curves conceal a light source behind the tip, which reflects back on the funnel form and creates a flood of ambient illumination.

Techo Pared

2012

ø 22 cm



2013

ø 35 cm



2014

ø 50 cm



2012



ø 22 cm

2013



ø 35 cm

2012

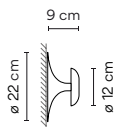
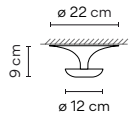

Acabados

- 10/ _ _ White (NCS S 0300-N)
- 36/ _ _ Soft Pink (NCS S 1010-Y50R)
- 47/ _ _ Green L1 (NCS S 4005-G80Y)

Temperatura de color LED

- /1 _ 2700 K CRI >80 631,7 lm 100 lm/W
- /2 _ 3000 K CRI >80 649 lm 103 lm/W
- /3 _ 3500 K CRI >90 655,4 lm 104 lm/W

Control

2012 _ _ / _ 0
On/ Off

Acabados

- 51/ _ _ Gold leaf (Gold leaf)

Temperatura de color LED

- /1 _ 2700 K CRI >80 631,7 lm 100 lm/W
- /2 _ 3000 K CRI >80 649 lm 103 lm/W
- /3 _ 3500 K CRI >90 655,4 lm 104 lm/W

Control

2012 _ _ / _ 0
On/ Off

Materiales

Pantalla: Aluminio. Reflector: Aluminio.
Soporte: Acero.

Fuente de luz

1 x LED PLATE 6,3 W 350 mA
Corriente Constante 350 mA
100~240V 50/60Hz

Embalaje

1 Caja 0,27 x 0,27 x 0,16 m
Vol 0,0116 m³
Peso bruto 0,892 Kg Peso neto 0,45 Kg





2013

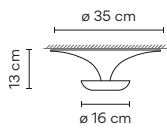

- Acabados
- 10/ __ White (NCS S 0300-N)
 - 36/ __ Soft Pink (NCS S 1010-Y50R)
 - 47/ __ Green L1 (NCS S 4005-G80Y)

- Temperatura de color LED
- /1 _ 2700 K [E] CRI >80 2910 lm 121 lm/W
 - /2 _ 3000 K [E] CRI >90 2910 lm 121 lm/W
 - /3 _ 3500 K [E] CRI >90 3019,2 lm 125,8 lm/W

Control
 2013 __ / _ A
 DALI-2, 1-10V, Pulsador

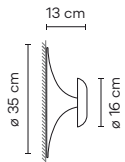

- Acabados
- 51/ __ Gold leaf (Gold leaf)

- Temperatura de color LED
- /1 _ 2700 K [E] CRI >80 2910 lm 121 lm/W
 - /2 _ 3000 K [E] CRI >90 2910 lm 121 lm/W
 - /3 _ 3500 K [E] CRI >90 3019,2 lm 125,8 lm/W

Control
 2013 __ / _ A
 DALI-2, 1-10V, Pulsador

Materiales

Pantalla: Aluminio. Reflector: Aluminio.
 Soporte: Acero.

Fuente de luz

6 x LED 4,5 W 350 mA
 Corriente Constante 350 mA
 110-240V 50/60Hz

Embalaje

1 Caja 0,25 x 0,42 x 0,42 m
 Vol 0,0441 m³
 Peso bruto 2,53 Kg Peso neto 2 Kg



2014

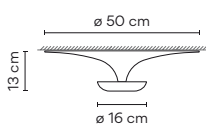

- Acabados
- 10/ __ White (NCS S 0300-N)
 - 36/ __ Soft Pink (NCS S 1010-Y50R)
 - 47/ __ Green L1 (NCS S 4005-G80Y)

- Temperatura de color LED
- /1 _ 2700 K [E] CRI >80 2910 lm 121 lm/W
 - /2 _ 3000 K [E] CRI >90 2910 lm 121 lm/W
 - /3 _ 3500 K [E] CRI >90 3019,2 lm 125,8 lm/W

Control
 2014 __ / _ A
 DALI-2, 1-10V, Pulsador
 2014 __ / _ Z
 Casambi

Materiales

Pantalla: Aluminio. Reflector: Aluminio.
 Soporte: Acero.

Fuente de luz

6 x LED 4,5 W 350 mA
 Corriente Constante 350 mA
 110-240V 50/60Hz

Embalaje

1 Caja 0,27 x 0,60 x 0,60 m
 Vol 0,0972 m³
 Peso bruto 3,782 Kg Peso neto 3,3 Kg



Micro

Design by Ramos & Bassols

Like an eclipse, just at that moment when the moon passes over the sun leaving only a ring of light.

Pared Outdoor

2015



ø 13,2 cm

ø 10 cm



2015

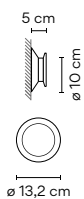

Acabados

- 03/ __ Blanco (RAL 9016)
- 54/ __ Óxido (RAL 8017)

Temperatura de color LED

/1 _ 2700 K 
CRI >90 312,3 lm 50 lm/W

Control

2015 __ / _ 0
On/ Off

Materiales

Cuerpo: Aluminio. Difusor: Policarbonato.

Fuente de luz

3 x LED 1 W 350 mA
Corriente Constante 350 mA
100~240V 50/60Hz

Embalaje

1 Caja 0,13 x 0,20 x 0,212 m
Vol 0,0050 m³
Peso bruto 1,1 Kg Peso neto 0,7 Kg

Observaciones

Superficie

HASTA AGOTAR EXISTENCIAS

LED  IP65  EAC  Bi-volt



Rhythm Horizontal

Design by Arik Levy

Evoking the mood of Zen minimalism, Rhythm features slender light modules of varying lengths, each fitted with an LED module, that can be arranged in endless configurations. Fluid and flowing or angular and anarchic, Rhythm represents the ultimate in customised lighting.

Colgante

2110

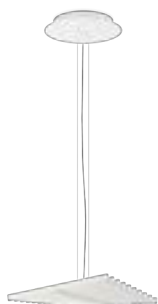

45 x 47 cm

2120

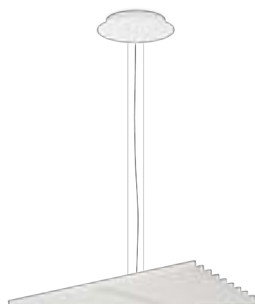

93 x 47 cm

2111

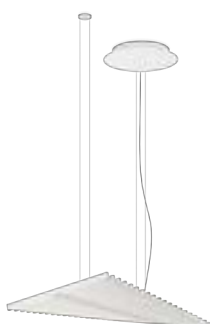

93 x 47 cm

2112



141 x 47 cm

2113



189 x 47 cm

2121



131 x 87 cm

2122

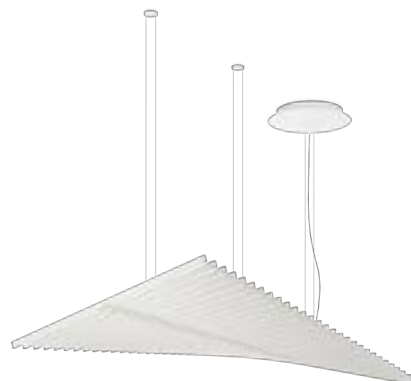

199 x 87 cm

Cada proyecto es único.
 Personaliza tu propia
 Rhythm fácil y rápido

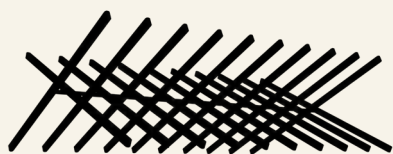

2110

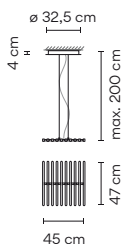

Acabados

- 14/ _ _ Chocolate (RAL 8019)
- 58/ _ _ Blanco roto (NCS S 1000-N)

Temperatura de color LED

- /1 _ 2700 K CRI >90 4332 lm 144 lm/W
- /3 3500 K CRI >90 4578,7 lm 152,6 lm/W

Control

- 2110 _ _ / _ 1 DALI
- 2110 _ _ / _ 3 1-10V
- 2110 _ _ / _ Z Casambi

Materiales

Stick: Poliamida 6 con 10% de fibra de vidrio.
 Difusor: Policarbonato. Florón: Acero.

Fuente de luz

10 x LED STRIP 30V 2,9 W
 Voltaje Constante 30V
 100~240V 50/60Hz

Embalaje

2 Cajas
 Total Vol 0,0591 m³
 Peso bruto 7,7 Kg Peso neto 6 Kg

Observaciones

Kit florón empotrable (96 mm) marrón.
 Kit florón empotrable (96 mm) blanco roto.
 Permite instalación de empotrar y superficie

ø 18,5 cm Sólo florón de empotrar.

2111

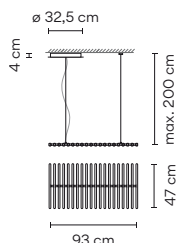

- Acabados**
- **14/** _ _ Chocolate (RAL 8019)
 - **58/** _ _ Blanco roto (NCS S 1000-N)
- Temperatura de color LED**
- /1 _ 2700 K CRI >90 8664 lm 144 lm/W
 - /3 _ 3500 K CRI >90 9157,3 lm 152,6 lm/W

- Control**
- 2111 _ _ / _ 1 DALI
 - 2111 _ _ / _ 3 1-10V
 - 2111 _ _ / _ Z Casambi

Materiales

Stick: Poliamida 6 con 10% de fibra de vidrio.
Difusor: Policarbonato. Florón: Acero.

Fuente de luz

20 x LED STRIP 30V 2,9 W
Voltaje Constante 30V
100~240V 50/60Hz

Embalaje

2 Cajas
Total Vol 0,1570 m³
Peso bruto 14,2 Kg Peso neto 10,5 Kg

Observaciones

Kit florón empotrable (96 mm) marrón.
Kit florón empotrable (96 mm) blanco roto.
Permite instalación de empotrar y superficie

ø 18,5 cm Sólo florón de empotrar.

2112

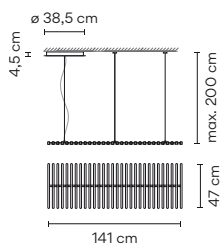

- Acabados**
- **14/** _ _ Chocolate (RAL 8019)
 - **58/** _ _ Blanco roto (NCS S 1000-N)
- Temperatura de color LED**
- /1 _ 2700 K CRI >90 12996 lm 144 lm/W
 - /3 _ 3500 K CRI >90 13736 lm 152,6 lm/W

- Control**
- 2112 _ _ / _ 1 DALI
 - 2112 _ _ / _ 3 1-10V
 - 2112 _ _ / _ Z Casambi

Materiales

Stick: Poliamida 6 con 10% de fibra de vidrio.
Difusor: Policarbonato. Florón: Acero.

Fuente de luz

30 x LED STRIP 30V 2,9 W
Voltaje Constante 30V
100~240V 50/60Hz

Embalaje

2 Cajas
Total Vol 0,0430 m³
Peso bruto 10,3 Kg Peso neto 7 Kg

Observaciones

Kit florón empotrable (44,5 mm) marrón.
Kit florón empotrable (44,5 mm) blanco roto.
Permite instalación de empotrar y superficie

ø 18,5 cm Sólo florón de empotrar.

2113

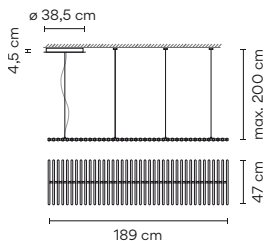

- Acabados**
- **14/** _ _ Chocolate (RAL 8019)
 - **58/** _ _ Blanco roto (NCS S 1000-N)
- Temperatura de color LED**
- /1 _ 2700 K CRI >90 17328 lm 144 lm/W
 - /3 _ 3500 K CRI >90 18314,6 lm 152,6 lm/W

- Control**
- 2113 _ _ / _ 1 DALI
 - 2113 _ _ / _ 3 1-10V
 - 2113 _ _ / _ Z Casambi

Materiales

Stick: Poliamida 6 con 10% de fibra de vidrio.
Difusor: Policarbonato. Florón: Acero.

Fuente de luz

40 x LED STRIP 30V 2,9 W
Voltaje Constante 30V
100~240V 50/60Hz

Embalaje

2 Cajas
Total Vol 0,1900 m³
Peso bruto 17,2 Kg Peso neto 13,5 Kg

Observaciones

Kit florón empotrable (44,5 mm) marrón.
Kit florón empotrable (44,5 mm) blanco roto.
Permite instalación de empotrar y superficie

ø 18,5 cm Sólo florón de empotrar.

2120

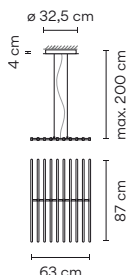

- Acabados**
- 14/ __ Chocolate (RAL 8019)
 - 58/ __ Blanco roto (NCS S 1000-N)

- Temperatura de color LED**
- /1 _ 2700 K CRI >90 7602,4 lm 127 lm/W
 - /3 3500 K CRI >90 8035,3 lm 133,9 lm/W

- Control**
- 2120 __ / _ 1 DALI
 - 2120 __ / _ 3 1-10V
 - 2120 __ / _ Z Casambi

Materiales

Stick: Poliamida 6 con 10% de fibra de vidrio.
 Difusor: Policarbonato. Florón: Acero.

Fuente de luz

10 x LED STRIP 30V 5,8 W
 Voltaje Constante 30V
 100~240V 50/60Hz

Embalaje

2 Cajas
 Total Vol 0,1380 m³
 Peso bruto 9,5 Kg Peso neto 7,3 Kg

Observaciones

Kit florón empotrable (136 mm) marrón.
 Kit florón empotrable (136 mm) blanco roto.
 Permite instalación de empotrar y superficie

ø 18,5 cm Sólo florón de empotrar.

2121

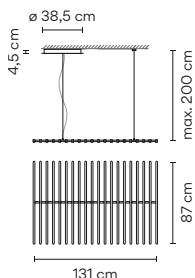

- Acabados**
- 14/ __ Chocolate (RAL 8019)
 - 58/ __ Blanco roto (NCS S 1000-N)

- Temperatura de color LED**
- /1 _ 2700 K CRI >90 15204,8 lm 127 lm/W
 - /3 3500 K CRI >90 16070,6 lm 133,9 lm/W

- Control**
- 2121 __ / _ 1 DALI
 - 2121 __ / _ 3 1-10V
 - 2121 __ / _ Z Casambi

Materiales

Stick: Poliamida 6 con 10% de fibra de vidrio.
 Difusor: Policarbonato. Florón: Acero.

Fuente de luz

20 x LED STRIP 30V 5,8 W
 Voltaje Constante 30V
 100~240V 50/60Hz

Embalaje

2 Cajas
 Total Vol 0,1664 m³
 Peso bruto 14,7 Kg Peso neto 10,5 Kg

Observaciones

Kit florón empotrable (44,5 mm) marrón.
 Kit florón empotrable (44,5 mm) blanco roto.
 Permite instalación de empotrar y superficie

ø 18,5 cm Sólo florón de empotrar.

2122

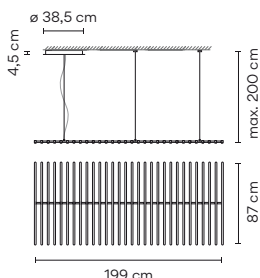

- Acabados**
- 14/ __ Chocolate (RAL 8019)
 - 58/ __ Blanco roto (NCS S 1000-N)

- Temperatura de color LED**
- /1 _ 2700 K CRI >90 22807,2 lm 127 lm/W
 - /3 3500 K CRI >90 24105,8 lm 133,9 lm/W

- Control**
- 2122 __ / _ 3 1-10V

Materiales

Stick: Poliamida 6 con 10% de fibra de vidrio.
 Difusor: Policarbonato. Florón: Acero.

Fuente de luz

30 x LED STRIP 30V 5,8 W
 Voltaje Constante 30V
 100~240V 50/60Hz

Embalaje

2 Cajas
 Total Vol 0,07120 m³
 Peso bruto 24 Kg Peso neto 21,5 Kg

Observaciones

Kit florón empotrable (44,5 mm) marrón.
 Kit florón empotrable (44,5 mm) blanco roto.
 Permite instalación de empotrar y superficie

ø 18,5 cm Sólo florón de empotrar.

Rhythm Vertical

Design by Arik Levy

Evoking the mood of Zen minimalism, Rhythm features slender light modules of varying lengths, each fitted with an LED module, that can be arranged in endless configurations. Fluid and flowing or angular and anarchic, Rhythm represents the ultimate in customised lighting.

Colgante

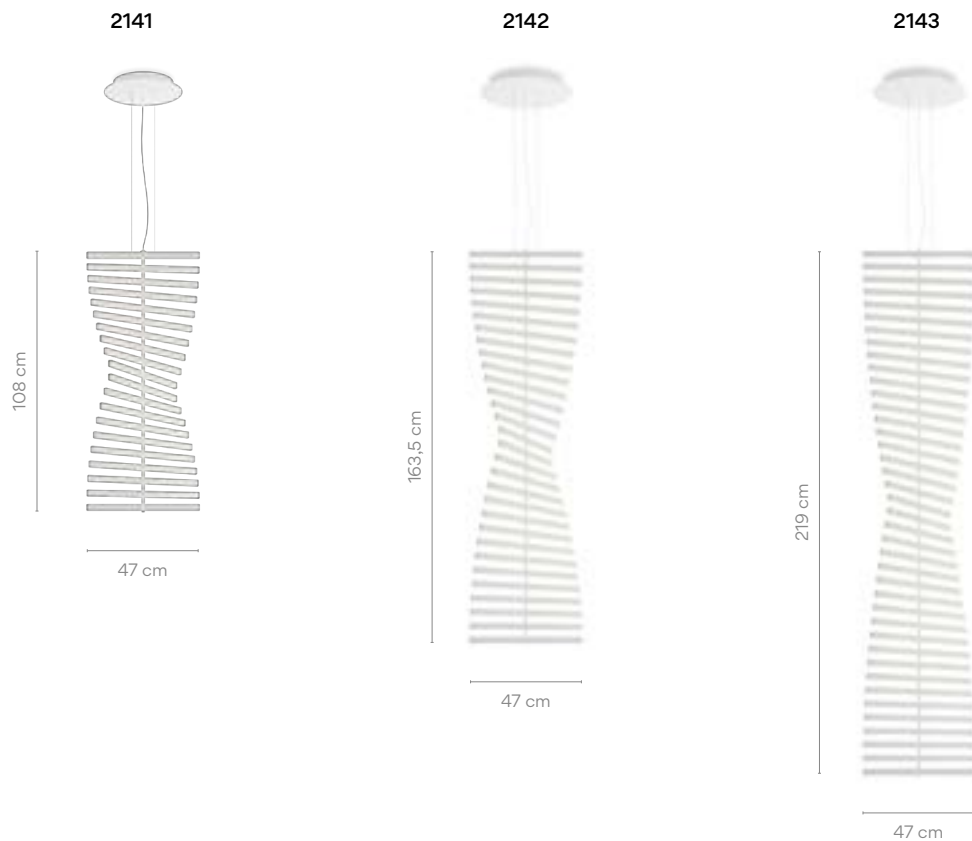

Cada proyecto es único.
Personaliza tu propia
Rhythm fácil y rápido

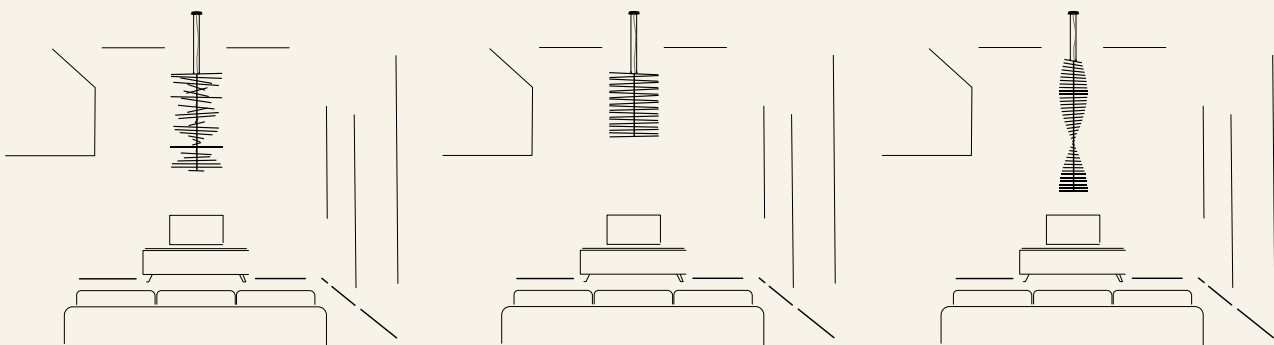

2141

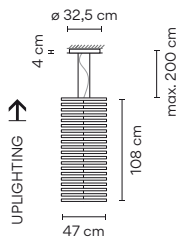

Acabados

- 14/ __ Chocolate (RAL 8019)
- 58/ __ Blanco roto (NCS S 1000-N)

Temperatura de color LED

- /1 _ 2700 K CRI >90 8664 lm 144 lm/W
- /3 _ 3500 K CRI >90 9157,3 lm 152,6 lm/W

Control

- 2141 __ / _ 1 DALI
- 2141 __ / _ 3 1-10V
- 2141 __ / _ Z Casambi

Materiales

Stick: Poliamida 6 con 10% de fibra de vidrio.
 Difusor: Policarbonato. Florón: Acero.

Fuente de luz

20 x LED STRIP 30V 2,9 W
 Voltaje Constante 30V
 100~240V 50/60Hz

Embalaje

2 Cajas
 Total Vol 0,5850 m³
 Peso bruto 10,3 Kg Peso neto 7,4 Kg

Observaciones

Kit florón empotrable (96 mm) marrón.
 Kit florón empotrable (96 mm) blanco roto.
 Permite instalación de empotrar y superficie

ø 18,5 cm Sólo florón de empotrar.

2142

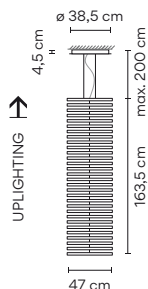

Acabados

- 14/ __ Chocolate (RAL 8019)
- 58/ __ Blanco roto (NCS S 1000-N)

Temperatura de color LED

- /1 _ 2700 K CRI >90 12996 lm 144 lm/W
- /3 _ 3500 K CRI >90 13736 lm 152,6 lm/W

Control

- 2142 __ / _ 1 DALI
- 2142 __ / _ 3 1-10V
- 2142 __ / _ Z Casambi

Materiales

Stick: Poliamida 6 con 10% de fibra de vidrio.
 Difusor: Policarbonato. Florón: Acero.

Fuente de luz

30 x LED STRIP 30V 2,9 W
 Voltaje Constante 30V
 100~240V 50/60Hz

Embalaje

2 Cajas
 Total Vol 0,6239 m³
 Peso bruto 13,7 Kg Peso neto 8,2 Kg

Observaciones

Kit florón empotrable (96 mm) marrón.
 Kit florón empotrable (96 mm) blanco roto.
 Permite instalación de empotrar y superficie

ø 18,5 cm Sólo florón de empotrar.

2143

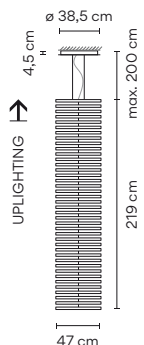

Acabados

- 14/ __ Chocolate (RAL 8019)
- 58/ __ Blanco roto (NCS S 1000-N)

Temperatura de color LED

- /1 _ 2700 K CRI >90 8664 lm 144 lm/W
- /3 _ 3500 K CRI >90 9157,3 lm 152,6 lm/W

Control

- 2143 __ / _ 1 DALI
- 2143 __ / _ 3 1-10V
- 2143 __ / _ Z Casambi

Materiales

Stick: Poliamida 6 con 10% de fibra de vidrio.
 Difusor: Policarbonato. Florón: Acero.

Fuente de luz

40 x LED STRIP 30V 2,9 W
 Voltaje Constante 30V
 100~240V 50/60Hz

Embalaje

2 Cajas
 Total Vol 0,6600 m³
 Peso bruto 16,9 Kg Peso neto 13 Kg

Observaciones

Kit florón empotrable (96 mm) marrón.
 Kit florón empotrable (96 mm) blanco roto.
 Permite instalación de empotrar y superficie

ø 18,5 cm Sólo florón de empotrar.

Guise

Design by Stefan Diez

Crafted of precision glass and embedded with a row of recessed LEDs, Guise explores the relationship between light and transparency. The light inside the glass appears invisible while the delicately engraved surface radiates an intense glow, the markings beautifully diffusing the light.

Pared



2260

∅ 54 cm



2262

∅ 92 cm

2260

Acabados

● 18/ __ Grafito
(ADAPTA RF9913WX)

Temperatura de color LED

/2_ 3000 K 
CRI >90 445,29 lm 45 lm/W

Control

2260 __ / _ 6
Sensor

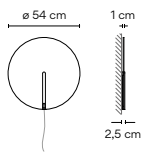

Materiales

Difusor: Vidrio de borosilicato. Soporte LED: Aluminio.

Fuente de luz





1 x LED STRIP 24V 10 W
Voltaje Constante 24V
100~240V 50/60Hz

Embalaje

1 Caja 0,69 x 0,69 x 0,09 m
Vol 0,043 m³
Peso bruto 7 Kg Peso neto 4 Kg

Observaciones

Cable eléctrico con enchufe 3 m

 

2262

Acabados

● 18/ __ Grafito
(ADAPTA RF9913WX)

Temperatura de color LED

/2_ 3000 K 
CRI >90 897,71 lm 52 lm/W

Control

2262 __ / _ 6
Sensor

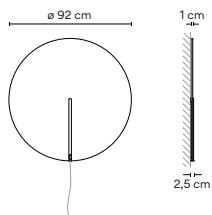

Materiales

Difusor: Vidrio de borosilicato. Soporte LED: Aluminio.

Fuente de luz





1 x LED STRIP 24V 17,2 W.
Voltaje Constante 24V
100~240V 50/60Hz

Embalaje

1 Caja 1,04 x 1,04 x 0,10 m
Vol 0,104 m³
Peso bruto 16,5 Kg Peso neto 11,58 Kg

Observaciones

Cable eléctrico con enchufe 3 m



Colgante

2270



ø 16 cm

2271



ø 16 cm

2272



ø 16 cm

2275

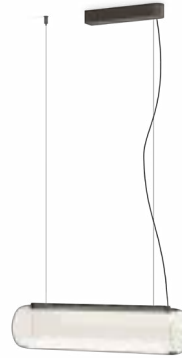

63 cm

2277

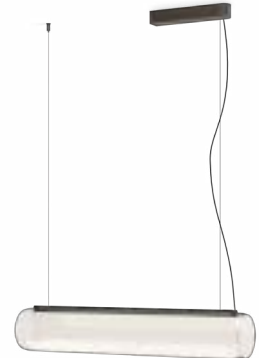

89 cm

2282



ø 25 cm

2284

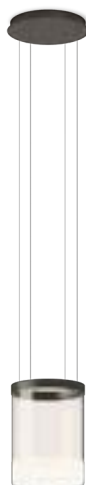

ø 25 cm

2288



ø 40 cm

2270

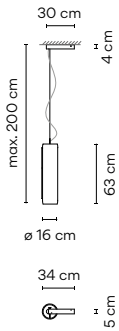

Acabados ● 18/ _ _ Grafito (ADAPTA RF9913WX)
 Temperatura de color LED /2 _ 3000 K [G] CRI >90 1097,74 lm 55 lm/W

Control 2270 _ _ / _ 1 DALI-2

2270 _ _ / _ 6 Sensor

2270 _ _ / _ Z Casambi

Materiales Difusor: Vidrio de borosilicato. Cuerpo: Aluminio.

Fuente de luz 1 x LED STRIP 24V 20 W Voltaje Constante 24V 110-240V 50/60Hz

Embalaje 1 Caja 0,87 x 0,35 x 0,37 m Vol 0,113 m³ Peso bruto 6,5 Kg Peso neto 5 Kg

Observaciones Longitud de cable adicional. 16,00 €/m

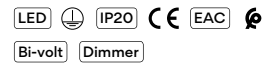

2271

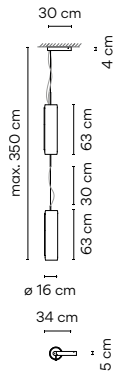

Acabados ● 18/ _ _ Grafito (ADAPTA RF9913WX)
 Temperatura de color LED /2 _ 3000 K [G] CRI >90 3484,8 lm 87,12 lm/W

Control 2271 _ _ / _ 1 DALI-2

2271 _ _ / _ 3 1-10V

Materiales Difusor: Vidrio de borosilicato. Cuerpo: Aluminio.

Fuente de luz 2 x LED STRIP 24V 20 W Voltaje Constante 24V 110-240V 50/60Hz

Embalaje 2 Cajas Total Vol 0,231 m³ Peso bruto 13 Kg Peso neto 10 Kg

Observaciones Cable eléctrico con enchufe 2 m. Longitud de cable adicional. 16,00 €/m UNTIL STOCK RUNS OUT

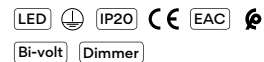

2272

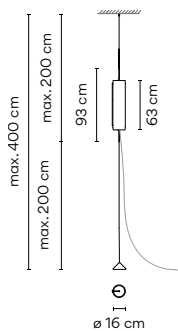

Acabados ● 18/ _ _ Grafito (ADAPTA RF9913WX)
 Temperatura de color LED /2 _ 3000 K [G] CRI >90 1097,74 lm 55 lm/W

Control 2272 _ _ / _ 6 Sensor

Materiales Difusor: Vidrio de borosilicato. Soporte LED: Aluminio.

Fuente de luz 1 x LED STRIP 24V 20 W Voltaje Constante 24V 110-240V 50/60Hz

Embalaje 1 Caja 0,45 x 0,80 x 0,20 m Vol 0,0072 m³ Peso bruto 16,10 Kg Peso neto 16,10 Kg

Observaciones Longitud de cable adicional. 16,00 €/m



2275

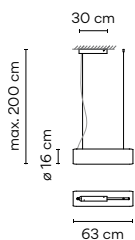

Acabados ● 18/ _ _ Grafito (ADAPTA RF9913WX)
 Temperatura de color LED /2 _ 3000 K [G] CRI >90 1404,68 lm 47 lm/W

Control 2275 _ _ / _ 1 DALI-2

2275 _ _ / _ 6 Sensor

Materiales Difusor: Vidrio de borosilicato. Cuerpo: Aluminio.

Fuente de luz 1 x LED STRIP 24V 20 W Voltaje Constante 24V 110-240V 50/60Hz

Embalaje 1 Caja 0,87 x 0,35 x 0,37 m Vol 0,113 m³ Peso bruto 6,5 Kg Peso neto 5 Kg

Observaciones Longitud de cable adicional. 16,00 €/m



2277

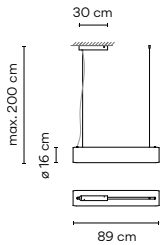

Acabados **18/** _ _ Grafito (ADAPTA RF9913WX)

Temperatura de color LED **/2** _ 3000 K CRI >90 1404,68 lm 47 lm/W

Control **2277** _ _ / _ 1 DALI-2

2277 _ _ / _ 6 Sensor

2277 _ _ / _ Z Casambi

Materiales Difusor: Vidrio de borosilicato. Cuerpo: Aluminio.

Fuente de luz 1 x LED STRIP 24V 30 W Voltaje Constante 24V 100-240V 50/60Hz

Embalaje 1 Caja 1,18 x 0,35 x 0,37 m Vol 0,153 m³ Peso bruto 9,5 Kg Peso neto 7,5 Kg

Observaciones Longitud de cable adicional. **16,00 €/m**



2282

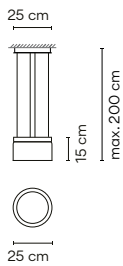

Acabados **18/** _ _ Grafito (ADAPTA RF9913WX)

Temperatura de color LED **/2** _ 3000 K CRI >90 398,74 lm 33 lm/W

Control **2282** _ _ / _ 1 DALI-2

2282 _ _ / _ 6 Sensor

2282 _ _ / _ B 1-10V, Pulsador

2282 _ _ / _ Z Casambi

Materiales Difusor: Vidrio de borosilicato. Cuerpo: Aluminio. Florón: Acero.

Fuente de luz 1 x LED STRIP 24V 12 W Voltaje Constante 24V 110-240V 50/60Hz

Embalaje 1 Caja 0,41 x 0,41 x 0,38 m Vol 0,0639 m³ Peso bruto 3,3 Kg Peso neto 2,3 Kg

Observaciones Longitud de cable adicional. **16,00 €/m**



2284

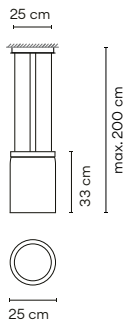

Acabados **18/ _ _ Grafito**
 (ADAPTA RF9913WX)

Temperatura de color LED **/2 3000 K**
 CRI >90 398,74 lm 33 lm/W

Control **2284 _ _ / _ 1**
 DALI-2

2284 _ _ / _ 6
 Sensor

2284 _ _ / _ B
 1-10V, Pulsador

2284 _ _ / _ Z
 Casambi

Materiales
 Difusor: Vidrio de borosilicato. Cuerpo: Aluminio.
 Florón: Acero.

Fuente de luz
 1 x LED STRIP 24V 12 W
 Voltaje Constante 24V
 110-240V 50/60Hz

Embalaje
 1 Caja 0,41 x 0,41 x 0,56 m
 Vol 0,0941 m³
 Peso bruto 6,2 Kg Peso neto 5,2 Kg

Observaciones
 Longitud de cable adicional. **16,00 €/m**
UNTIL STOCK RUNS OUT



2288

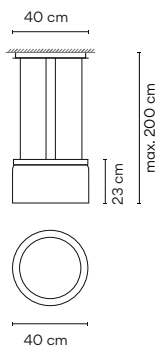

Acabados **18/ _ _ Grafito**
 (ADAPTA RF9913WX)

Temperatura de color LED **/2 3000 K**
 CRI >90 868,87 lm 48 lm/W

Control **2288 _ _ / _ 1**
 DALI-2

2288 _ _ / _ 6
 Sensor

2288 _ _ / _ B
 1-10V, Pulsador

2288 _ _ / _ Z
 Casambi

Materiales
 Difusor: Vidrio de borosilicato. Cuerpo: Aluminio.
 Florón: Acero.

Fuente de luz
 1 x LED STRIP 24V 18 W
 Voltaje Constante 24V
 110-240V 50/60Hz

Embalaje
 1 Caja 0,56 x 0,56 x 0,46 m
 Vol 0,1443 m³
 Peso bruto 11,7 Kg Peso neto 9,7 Kg

Observaciones
 Longitud de cable adicional. **16,00 €/m**

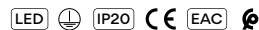

Techo

2292

ø 25 cm



2294

ø 25 cm



2298

ø 40 cm



2292

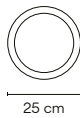
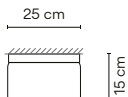

Acabados
● 18/ _ _ Grafito
(ADAPTA RF9913WX)

Temperatura de color LED
/2 _ 3000 K
CRI >90 398,74 lm 33 lm/W

Control
2292 _ _ / _ 1
DALI-2

2292 _ _ / _ B
1-10V, Pulsador

2292 _ _ / _ Z
Casambi

Materiales
Difusor: Vidrio de borosilicato. Cuerpo: Aluminio.

Fuente de luz
1 x LED STRIP 24V 12 W
Voltaje Constante 24V
110-240V 50/60Hz

Embalaje
1 Caja 0,41 x 0,41 x 0,33 m
Vol 0,0555 m³
Peso bruto 3,2 Kg Peso neto 2,2 Kg

2294

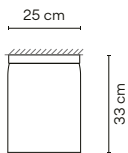

Acabados
● 18/ _ _ Grafito
(ADAPTA RF9913WX)

Temperatura de color LED
/2 _ 3000 K
CRI >90 398,74 lm 33 lm/W

Control
2294 _ _ / _ 1
DALI-2

2294 _ _ / _ B
1-10V, Pulsador

2294 _ _ / _ Z
Casambi

Materiales
Difusor: Vidrio de borosilicato. Cuerpo: Aluminio.

Fuente de luz
1 x LED STRIP 24V 12 W
Voltaje Constante 24V
110-240V 50/60Hz

Embalaje
1 Caja 0,41 x 0,41 x 0,51 m
Vol 0,0857 m³
Peso bruto 6,1 Kg Peso neto 5,1 Kg

Observaciones
UNTIL STOCK RUNS OUT



2298

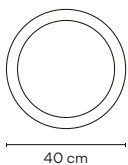
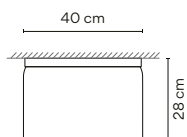

Acabados
 ● 18/ _ _ Grafito (ADAPTA RF9913WX)

Temperatura de color LED
 /2_ 3000 K  CRI >90 398,74 lm 22 lm/W

Control
 2298 _ _ / _ 1 DALI-2

2298 _ _ / _ B
 1-10V, Pulsador

2298 _ _ / _ Z
 Casambi

Materiales
 Difusor: Vidrio de borosilicato. Cuerpo: Aluminio.

Fuente de luz
 1 x LED STRIP 24V 18 W
 Voltaje Constante 24V
 220~240V 50/60Hz

Embalaje
 1 Caja 0,56 x 0,56 x 0,46 m
 Vol 0,1443 m³
 Peso bruto 13,3 Kg Peso neto 11,3 Kg

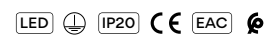

Halo Circular

Design by Martín Azúa

A seamless merging of light and matter, Halo lends the effect of light floating in air. Powered by LED bulbs that remain invisible within their opalized, spherical moulds, the light flows freely from its source.

Colgante



ø 55,5 cm

2330

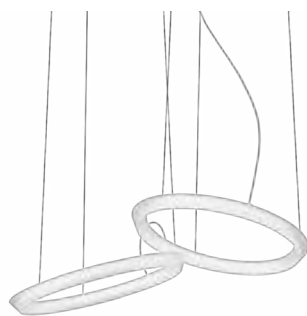

89 cm

2331

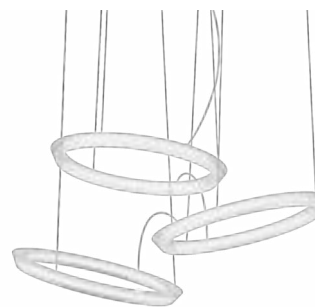

127 cm

2332

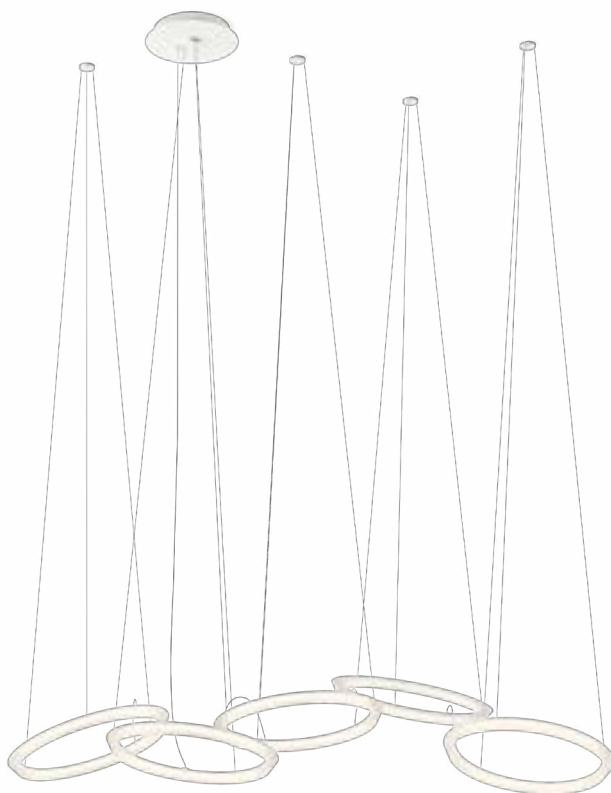

197 cm

2333

Cada proyecto es único.
Personaliza tu propia
Halo fácil y rápido

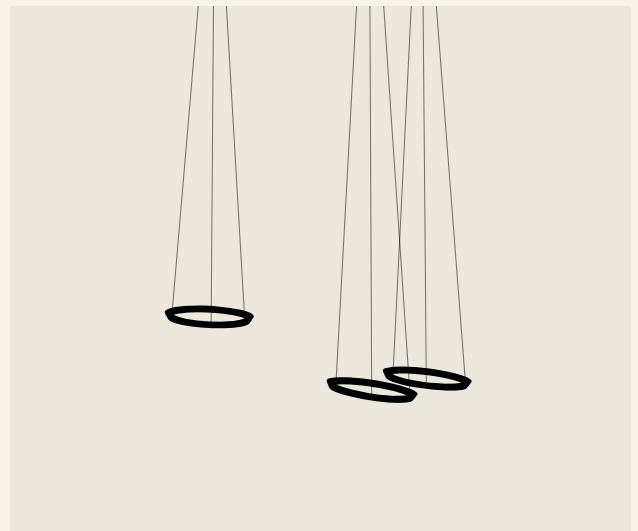
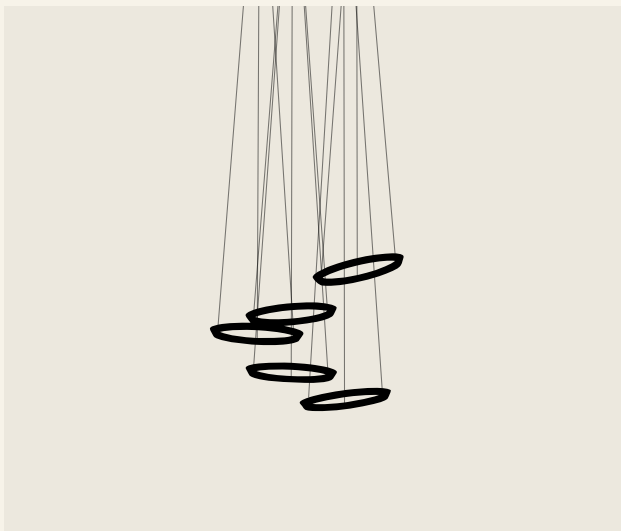

2330

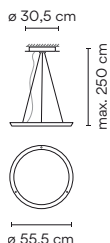

Acabados
● 03/ __ Blanco
(RAL 9016)

Temperatura de color LED
/2 _ 3000 K
CRI >80 1726,78 lm 75 lm/W

Control
2330 __ / _ 1
DALI

2330 __ / _ 3
1-10V

2330 __ / _ Z
Casambi

Materiales
Difusor: PMMA. Florón: Acero.

Fuente de luz
1 x LED STRIP 24V 23 W
Voltaje Constante 24V
100~277V 50/60Hz

Embalaje
1 Caja 0,60 x 0,60 x 0,27 m
Vol 0,0972 m³
Peso bruto 5,75 Kg Peso neto 3,75 Kg

2331

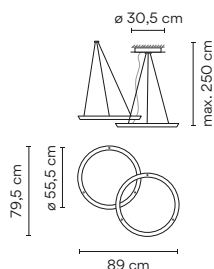

Acabados
● 03/ __ Blanco
(RAL 9016)

Temperatura de color LED
/2 _ 3000 K
CRI >80 3453,56 lm 75 lm/W

Control
2331 __ / _ 1
DALI

2331 __ / _ 3
1-10V

2331 __ / _ Z
Casambi

Materiales
Difusor: PMMA. Florón: Acero.

Fuente de luz
2 x LED STRIP 24V 23 W
Voltaje Constante 24V
100~277V 50/60Hz

Embalaje
1 Caja 0,60 x 0,60 x 0,27 m
Vol 0,0972 m³
Peso bruto 10,25 Kg Peso neto 6,25 Kg

2332

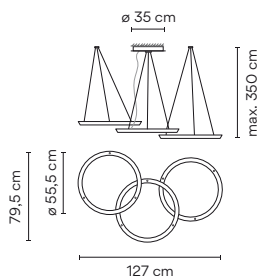

Acabados
● 03/ __ Blanco
(RAL 9016)

Temperatura de color LED
/2 _ 3000 K
CRI >80 5180,34 lm 75 lm/W

Control
2332 __ / _ 1
DALI

2332 __ / _ 3
1-10V

2332 __ / _ Z
Casambi

Materiales
Difusor: PMMA. Florón: Acero.

Fuente de luz
3 x LED STRIP 24V 23 W
Voltaje Constante 24V
100~277V 50/60Hz

Embalaje
1 Caja 0,60 x 0,60 x 0,27 m
Vol 0,0972 m³
Peso bruto 14,75 Kg Peso neto 8,75 Kg

2333

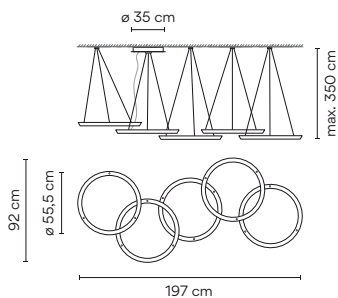

Acabados
● 03/ __ Blanco
(RAL 9016)

Temperatura de color LED
/2 _ 3000 K
CRI >80 8633,9 lm 75 lm/W

Control
2333 __ / _ 1
DALI

2333 __ / _ 3
1-10V

2333 __ / _ Z
Casambi

Materiales
Difusor: PMMA. Florón: Acero.

Fuente de luz
5 x LED STRIP 24V 23 W
Voltaje Constante 24V
100~277V 50/60Hz

Embalaje
2 Cajas
Total Vol 0,1106 m³
Peso bruto 23,75 Kg Peso neto 13,75 Kg



Halo Lineal

Design by Martín Azúa

A seamless merging of light and matter, Halo lends the effect of light floating in air. Powered by LED bulbs that remain invisible within their opalized, linear moulds, the light flows freely from its source.

Colgante

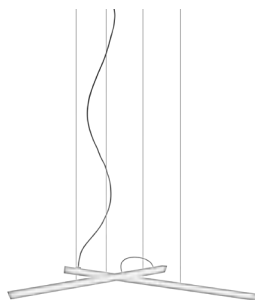

152 cm

2340



204 cm

2341

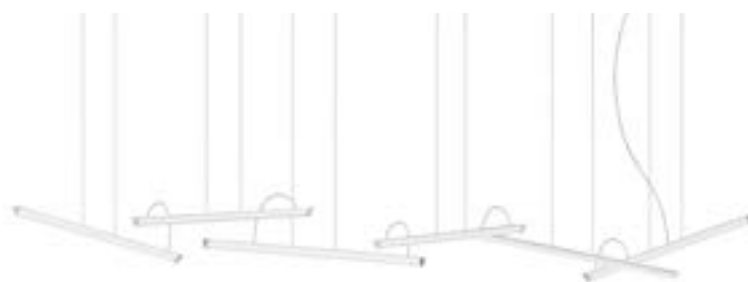

336 cm

2342

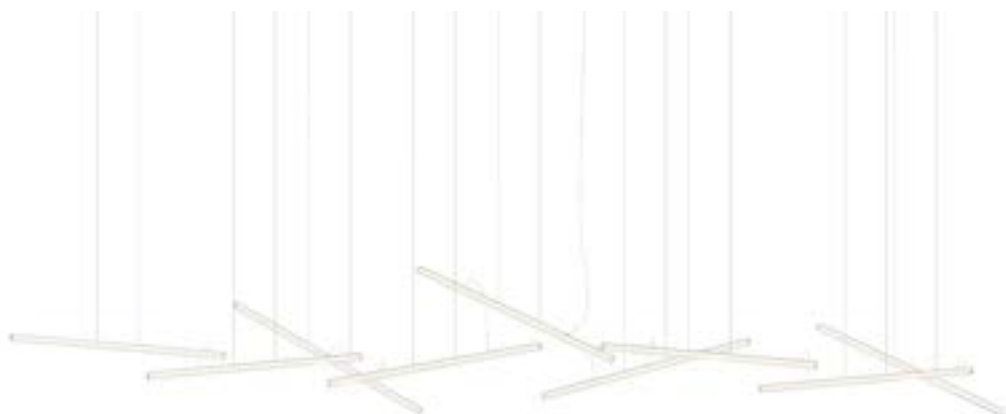

500 cm

2343

Cada proyecto es único.
Personaliza tu propia
Halo fácil y rápido

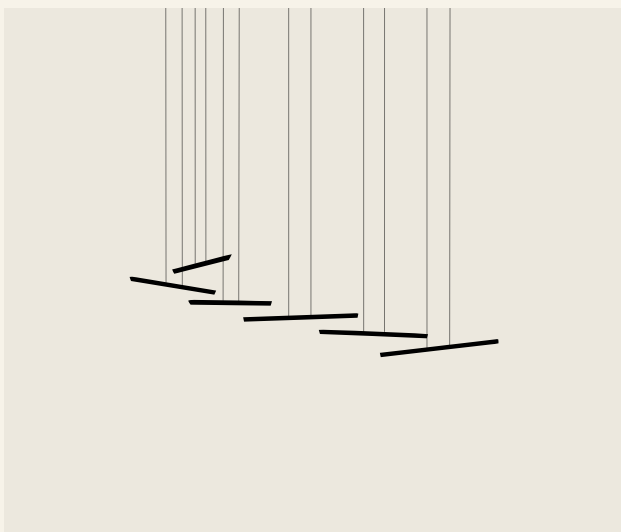
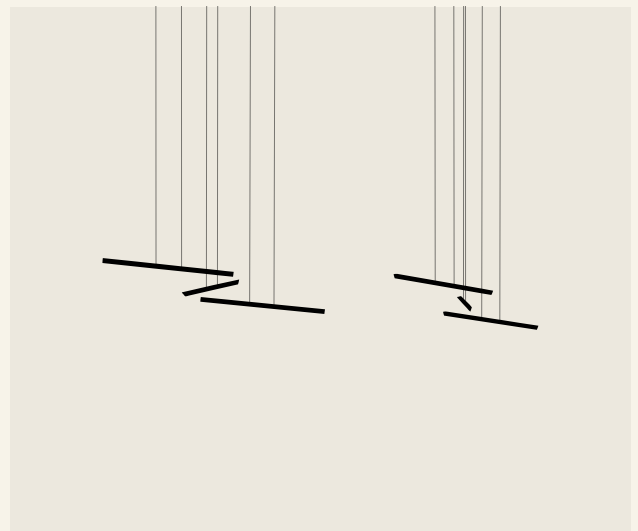
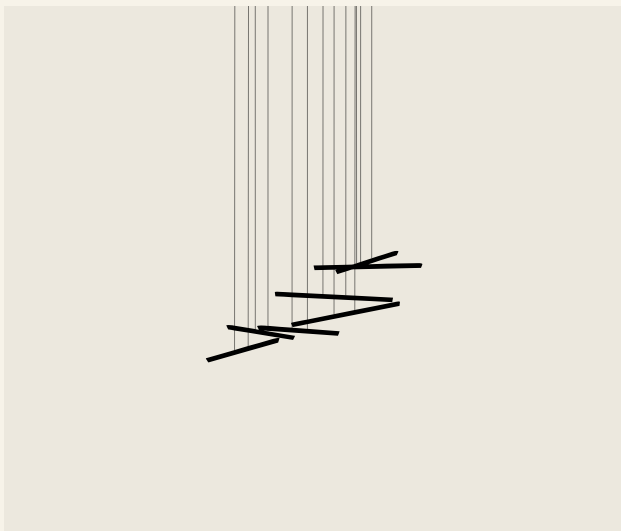

2340

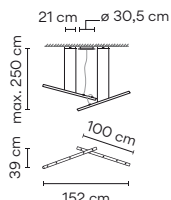

Acabados
● 03/ __ Blanco (RAL 9016)

Temperatura de color LED
/2 _ 3000 K CRI >80 2567,18 lm 84 lm/W

Control
2340 __ / _ 1 DALI

2340 __ / _ 3 1-10V

2340 __ / _ Z Casambi

Materiales
Difusor: PMMA. Florón: Acero.

Fuente de luz
2 x LED STRIP 24V 15,3 W
Voltaje Constante 24V
100~277V 50/60Hz

Embalaje
2 Cajas
Total Vol 0,0753 m³
Peso bruto 6,2 Kg Peso neto 5,58 Kg

2341

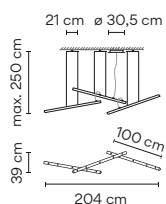

Acabados
● 03/ __ Blanco (RAL 9016)

Temperatura de color LED
/2 _ 3000 K CRI >80 3850,77 lm 84 lm/W

Control
2341 __ / _ 1 DALI

2341 __ / _ 3 1-10V

2341 __ / _ Z Casambi

Materiales
Difusor: PMMA. Florón: Acero.

Fuente de luz
3 x LED STRIP 24V 15,3 W
Voltaje Constante 24V
100~277V 50/60Hz

Embalaje
2 Cajas
Total Vol 0,0753 m³
Peso bruto 7,3 Kg Peso neto 6,57 Kg

2342

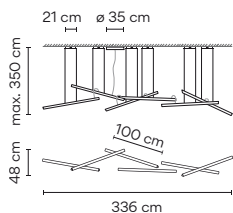

Acabados
● 03/ __ Blanco (RAL 9016)

Temperatura de color LED
/2 _ 3000 K CRI >80 7701,54 lm 84 lm/W

Control
2342 __ / _ 1 DALI

2342 __ / _ 3 1-10V

2342 __ / _ Z Casambi

Materiales
Difusor: PMMA. Florón: Acero.

Fuente de luz
6 x LED STRIP 24V 15,3 W
Voltaje Constante 24V
100~277V 50/60Hz

Embalaje
2 Cajas
Total Vol 0,0756 m³
Peso bruto 11,8 Kg Peso neto 10,25 Kg

2343

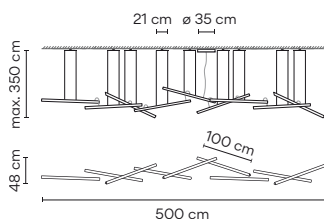

Acabados
● 03/ __ Blanco (RAL 9016)

Temperatura de color LED
/2 _ 3000 K CRI >80 11552,31 lm 84 lm/W

Control
2343 __ / _ 1 DALI

2343 __ / _ 3 1-10V

2343 __ / _ Z Casambi

Materiales
Difusor: PMMA. Florón: Acero.

Fuente de luz
9 x LED STRIP 24V 15,3 W
Voltaje Constante 24V
100~277V 50/60Hz

Embalaje
2 Cajas
Total Vol 0,0756 m³
Peso bruto 16,20 Kg Peso neto 14,75 Kg



Halo Jewel

Design by Martín Azúa

Subtle light floating in the air and delicately suspended by a perfectly crafted steel structure. Light and matter in one.

Colgante

2350

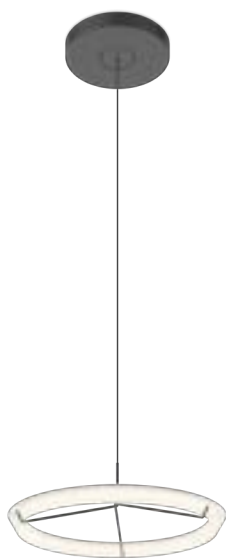

ø 56,3 cm

2351

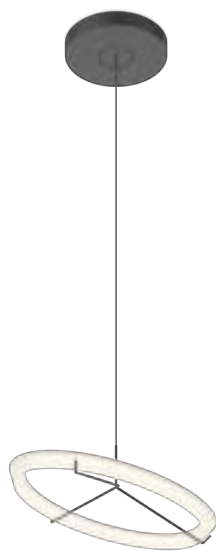

ø 56,3 cm

2355



max. 350 cm

2356



max. 350 cm



2350

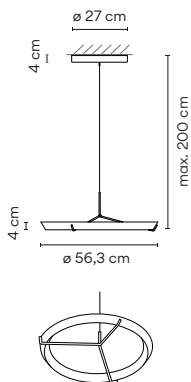

Acabados **11/ _ _ Black** (NCS S 8500-N)
 Temperatura de color LED /2 3000 K CRI >80 2024 lm 88 lm/W

Control 2350 _ _ / _ 1 DALI
 2350 _ _ / _ 3 1-10V
 2350 _ _ / _ Z Casambi

Acabados **20/ _ _ Gold** (Gold)
 Temperatura de color LED /2 3000 K CRI >80 2024 lm 88 lm/W

Control 2350 _ _ / _ 1 DALI
 2350 _ _ / _ 3 1-10V
 2350 _ _ / _ Z Casambi

Materiales

Difusor: Metacrilato. Soporte LED: Aluminio. Estructura colgante: Acero. Florón: Acero.

Fuente de luz

1 x LED STRIP 24V 23 W
 Voltaje Constante 24V
 100~277V 50/60Hz

Embalaje

1 Caja 0,6 x 0,6 x 0,27 m
 Vol 0,097 m³
 Peso bruto 7 Kg Peso neto 6,35 Kg

Observaciones

Longitud de cable adicional. 16,00 €/m



Conexión eléctrica

Superficie
 _18 Free Wire
 _23 Empotrado
 _31 Remoto
 Micro para techos de pladur
 _32 Remoto
 XXS para todo tipo de falsos techos

2351

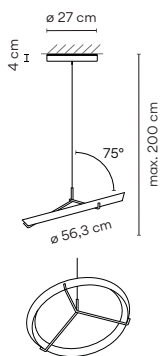

Acabados **11/ _ _ Black** (NCS S 8500-N)
 Temperatura de color LED /2 3000 K CRI >80 2024 lm 88 lm/W

Control 2351 _ _ / _ 1 DALI
 2351 _ _ / _ 3 1-10V
 2351 _ _ / _ Z Casambi

Acabados **20/ _ _ Gold** (Gold)
 Temperatura de color LED /2 3000 K CRI >80 2024 lm 88 lm/W

Control 2351 _ _ / _ 1 DALI
 2351 _ _ / _ 3 1-10V
 2351 _ _ / _ Z Casambi

Materiales

Difusor: Metacrilato. Soporte LED: Aluminio. Estructura colgante: Acero. Florón: Acero.

Fuente de luz

1 x LED STRIP 24V 23 W
 Voltaje Constante 24V
 100~277V 50/60Hz

Embalaje

1 Caja 0,6 x 0,6 x 0,27 m
 Vol 0,097 m³
 Peso bruto 7 Kg Peso neto 6,35 Kg

Observaciones

Longitud de cable adicional. 16,00 €/m



Conexión eléctrica

Superficie
 _18 Free Wire
 _23 Empotrado
 _31 Remoto
 Micro para techos de pladur
 _32 Remoto
 XXS para todo tipo de falsos techos

2355

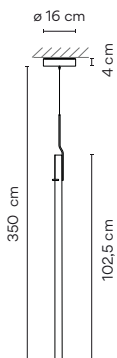

Acabados ● 11/ __ Black (NCS S 8500-N)	Temperatura de color LED /2 _ 3000 K CRI >80 1224 lm 80 lm/W	Control 2355 __ / _ 1 DALI 2355 __ / _ 3 1-10V 2355 __ / _ Z Casambi
---	---	---

Acabados ● 20/ __ Gold (Gold)	Temperatura de color LED /2 _ 3000 K CRI >80 1224 lm 80 lm/W	Control 2355 __ / _ 1 DALI 2355 __ / _ 3 1-10V 2355 __ / _ Z Casambi
--	---	---

Materiales

Difusor: Metacrilato. Soporte LED: Aluminio.
Estructura colgante: Acero. Florón: Acero.

Fuente de luz

1 x LED STRIP 24V 15,3 W
Voltaje Constante 24V
220-240V 50/60Hz

Embalaje

1 Caja 0,13 x 0,19 x 1,265 m
Vol 0,0312 m³
Peso bruto 5 Kg Peso neto 4,1 Kg



Conexión eléctrica
Superficie
_18 Free Wire
_23 Empotrado
_31 Remoto
Micro
para techos
de pladur
_32 Remoto
XXS
para todo
tipo de
falsos techos

2356

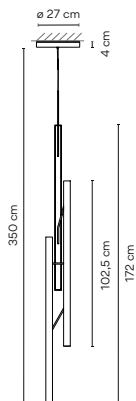

Acabados ● 11/ __ Black (NCS S 8500-N)	Temperatura de color LED /2 _ 3000 K CRI >80 3672 lm 80 lm/W	Control 2356 __ / _ 1 DALI 2356 __ / _ 3 1-10V 2356 __ / _ Z Casambi
---	---	---

Acabados ● 20/ __ Gold (Gold)	Temperatura de color LED /2 _ 3000 K CRI >80 3672 lm 80 lm/W	Control 2356 __ / _ 1 DALI 2356 __ / _ 3 1-10V 2356 __ / _ Z Casambi
--	---	---

Materiales

Difusor: Metacrilato. Soporte LED: Aluminio.
Estructura colgante: Acero. Florón: Acero.

Fuente de luz

3 x LED STRIP 24V 15,3 W
Voltaje Constante 24V
100-277V 50/60Hz

Embalaje

1 Caja 0,31 x 0,33 x 2 m
Vol 0,2046 m³
Peso bruto 7,4 Kg Peso neto 6,06 Kg

Observaciones

Longitud de cable adicional. 16,00 €/m





Composing pendants

Las siguientes ilustraciones están compuestas por una o más composiciones

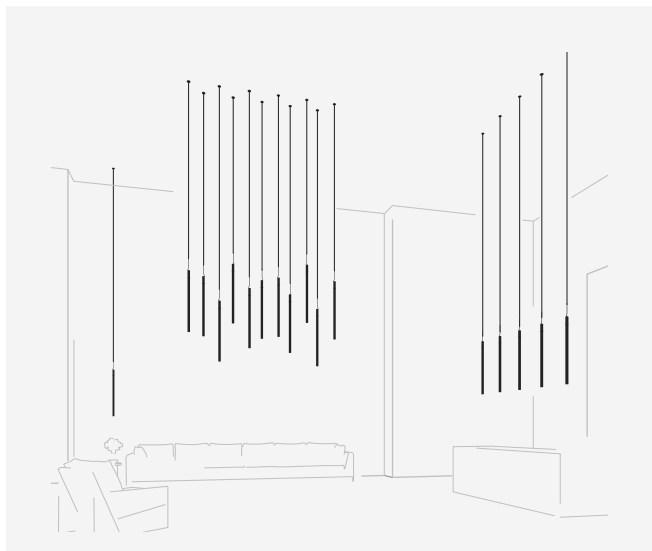

17 x 2355.

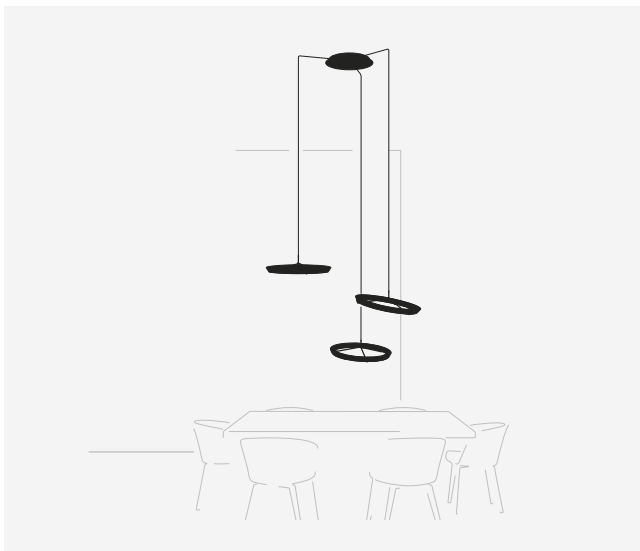

1 x 2350 and 2 x 2351.

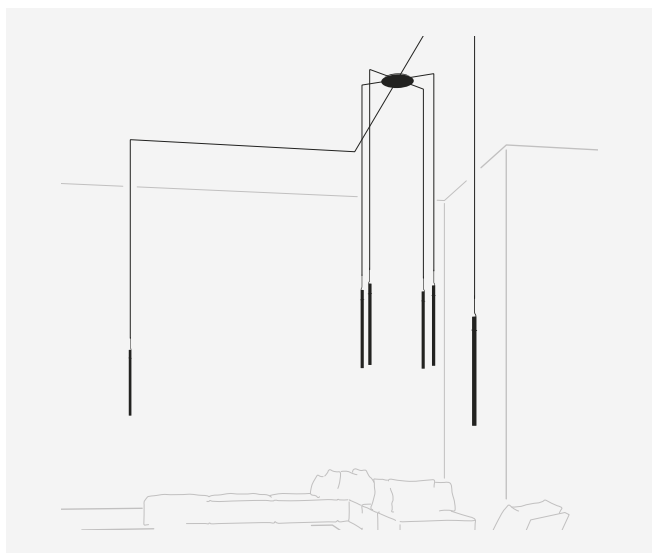

6 x 2355.

Cada proyecto es único.
Visita vibia.com y selecciona
entre sus múltiples
composiciones diseñadas y
adáptalas a las necesidades
de tu proyecto.

Personaliza tu propia
composición de Halo fácil
y rápido en vibia.com



Opciones de Conexión Eléctrica para los modelos 0270 2350 / 2351 / 2355

Elija su opción de instalación preferida de acuerdo a sus necesidades. Para cada composición, se entregará el número mínimo óptimo de drivers.

Techo registrable

Con los innovadores accesorios de instalación empotrado y remoto las luminarias quedarán totalmente integradas en los techos, convirtiéndose en el centro de la escena.

Para Ref. 2350 / 2351 / 2355

Remoto



Micro \varnothing 3 cm
alto 7 cm
para techos de pladur. Acabado negro.

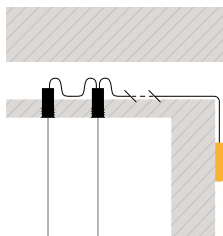

XXS \varnothing 6 cm
alto 6 cm
para todo tipo de techos. Mismo acabado que la luminaria.



Empotrado



\varnothing 8 cm
alto 6 cm
Mismo acabado que la luminaria.

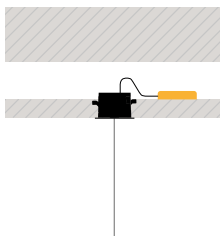

Techo no registrable

Cuando la arquitectura no permite utilizar sistemas de conexión empotrados, pueden utilizarse florones de superficie y de Free Wire, ideales tanto para una unidad como para composiciones con varias luminarias.

Para Ref. 2350 / 2351

Superficie



ø 27 cm

Mismo acabado que la luminaria.

Free Wire



1 cable

ø 22 cm



2 - 6 cables

ø 36 cm



7 - 9 cables

ø 40 cm

Para Ref. 2355

Superficie



ø 16 cm

Mismo acabado que la luminaria.

Free Wire



1 cable

ø 20 cm



2 - 6 cables

ø 36 cm



7 - 9 cables

ø 40 cm

Posibilidad de elegir el acabado del florón en negro, blanco o combinado con el mismo color que la luminaria.

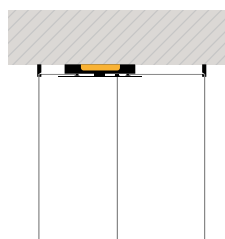
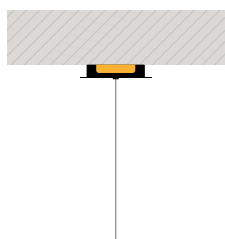

Halo Wall

Design by Martín Azúa

A seamless merging of light and matter, Halo Wall lends the effect of light floating in the air and bathing the walls. A feature piece which creates subtle, magical light.

Pared

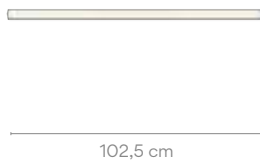

2360

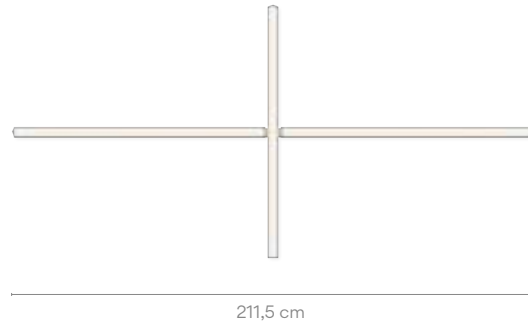

2361

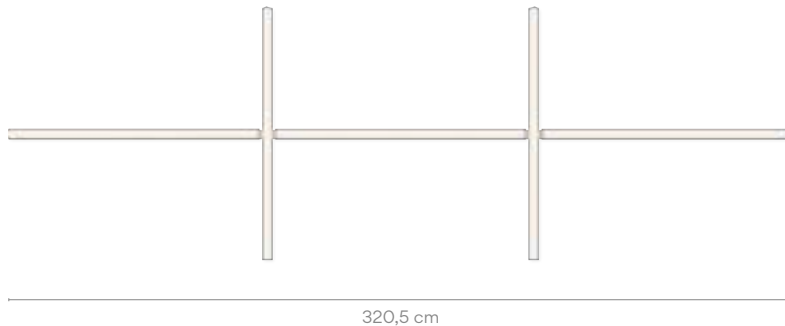

2362

2360

Acabados

- 11/ _ _ Black (NCS S 8500-N)
- 23/ _ _ Warm White (NCS S 1000-N)

Temperatura de color LED

/2 _ 3000 K 
CRI >80 1224 lm 80 lm/W

Control

2360 _ _ / _ 1
DALI

2360 _ _ / _ 3
1-10V

2360 _ _ / _ Z
Casambi

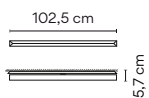

Materiales

Difusor: Metacrilato. Soporte LED: Aluminio.

Fuente de luz

1 x LED STRIP 24V 15,3 W
Voltaje Constante 24V
220~240V 50/60Hz

Embalaje

1 Caja 0,10 x 1,025 x 0,10 m
Vol 0,01 m³
Peso bruto 2,25 Kg Peso neto 1,75 Kg

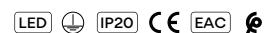

2361

- Acabados
- 11/ _ _ Black (NCS S 8500-N)
 - 23/ _ _ Warm White (NCS S 1000-N)
- Temperatura de color LED
- /2 3000 K  CRI >80 3672 lm 80 lm/W

- Control
- 2361 _ _ / _ 1 DALI
- 2361 _ _ / _ 3 1-10V
- 2361 _ _ / _ Z Casambi

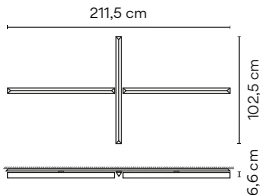

Materiales
 Difusor: Metacrilato. Soporte LED: Aluminio.

Fuente de luz
 3 x LED STRIP 24V 15,3 W
 Voltaje Constante 24V
 220-240V 50/60Hz

Embalaje
 1 Caja 0,15 x 2,20 x 0,15 m
 Vol 0,05 m³
 Peso bruto 5,5 Kg Peso neto 4,5 Kg

Observaciones
 La rotación alrededor de un eje central permite el movimiento de los sticks en la posición deseada: perpendicular, vertical, diagonal y progresiva, creando murales lumínicos en el espacio.



2362

- Acabados
- 11/ _ _ Black (NCS S 8500-N)
 - 23/ _ _ Warm White (NCS S 1000-N)
- Temperatura de color LED
- /2 3000 K  CRI >80 6120 lm 80 lm/W

- Control
- 2362 _ _ / _ 1 DALI
- 2362 _ _ / _ 3 1-10V
- 2362 _ _ / _ Z Casambi

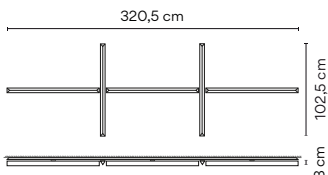

Materiales
 Difusor: Metacrilato. Soporte LED: Aluminio.

Fuente de luz
 5 x LED STRIP 24V 15,3 W
 Voltaje Constante 24V
 220-240V 50/60Hz

Embalaje
 1 Caja 0,15 x 3,40 x 0,15 m
 Vol 0,077 m³
 Peso bruto 9,5 Kg Peso neto 7,5 Kg

Observaciones
 La rotación alrededor de un eje central permite el movimiento de los sticks en la posición deseada: perpendicular, vertical, diagonal y progresiva, creando murales lumínicos en el espacio.

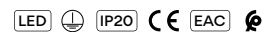

Cosmos

Design by Lievore, Altherr, Molina

Design and light become one with Cosmos pendant. Flattened spheres in suspension that naturally descend from the ceiling and use light to draw a fluctuating course like a constellation of stars.

Colgante



ø 19 cm

2500

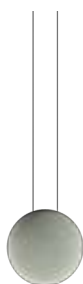

ø 27 cm

2501



ø 48 cm

2502



55 cm

2510



55 cm

2511



76 cm

2515



86 cm

2516

2500

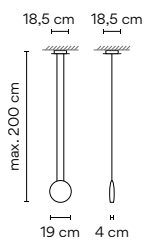

Acabados

- 14/ __ Chocolate (RAL 8019)
- 62/ __ Verde (PANTONE 5645)
- 66/ __ Gris claro (PANTONE 403)

Temperatura de color LED

- /1 _ 2700 K CRI >80 485 lm 121 lm/W
- /3 _ 3500 K CRI >90 512,6 lm 128,2 lm/W

Control

- 2500 __ / _ 0 On/ Off
- 2500 __ / _ 1 DALI-2
- 2500 __ / _ Z Casambi

Materiales

Difusor: Policarbonato. Cuerpo: ABS.
Disco: Acero.

Fuente de luz

1 x LED 4,5 W 350mA
Corriente Constante 350 mA
/ 10: 100-240V 50/60Hz
/ 1B: 110-240V 50/60Hz

Embalaje

1 Caja 0,26 x 0,26 x 0,26 m
Vol 0,0180 m³
Peso bruto 1,62 Kg Peso neto 1,18 Kg

Observaciones

Longitud de cable adicional. 16,00 €/m

2501

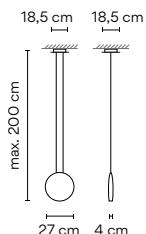

- Acabados
- 14/ _ _ Chocolate (RAL 8019)
 - 62/ _ _ Verde (PANTONE 5645)
 - 66/ _ _ Gris claro (PANTONE 403)

- Temperatura de color LED
- /1 _ 2700 K CRI >80 485 lm 121 lm/W
 - /3 3500 K CRI >90 512,6 lm 128,2 lm/W

- Control
- 2501 _ _ / _ 0 On/ Off
 - 2501 _ _ / _ 1 DALI-2
 - 2501 _ _ / _ Z Casambi

Materiales
 Difusor: Policarbonato. Cuerpo: ABS.
 Disco: Acero.

Fuente de luz
 1 x LED 4,5 W 350mA
 Corriente Constante 350 mA
 / 10: 100-240V 50/60Hz
 / 1B: 110-240V 50/60Hz

Embalaje
 1 Caja 0,42 x 0,42 x 0,25 m
 Vol 0,0441 m³
 Peso bruto 2,54 Kg Peso neto 1,44 Kg

Observaciones
 Longitud de cable adicional. 16,00 €/m



2502

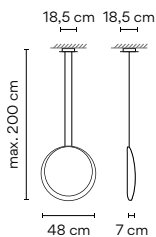

- Acabados
- 03/ _ _ Blanco (RAL 9010)

- Temperatura de color LED
- /1 _ 2700 K CRI >80 485 lm 121 lm/W
 - /3 3500 K CRI >90 512,6 lm 128,2 lm/W

- Control
- 2502 _ _ / _ 1 DALI-2
 - 2502 _ _ / _ B 1-10V, Pulsador
 - 2502 _ _ / _ Z Casambi

Materiales
 Difusor: Policarbonato. Cuerpo: Polietileno.
 Disco: Acero.

Fuente de luz
 1 x LED 4,5 W 350 mA.
 1 x LED 1 W 350 mA.
 Corriente Constante 350 mA
 110-240V 50/60Hz

Embalaje
 1 Caja 0,60 x 0,60 x 0,27 m
 Vol 0,0970 m³
 Peso bruto 5,58 Kg Peso neto 3,15 Kg

Observaciones
 Longitud de cable adicional. 16,00 €/m



2510

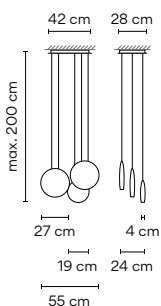

- Acabados
- 62/ _ _ Verde, Chocolate y Gris claro (PANTONE 5645, RAL 8019, PANTONE 403)

- Temperatura de color LED
- /1 _ 2700 K CRI >80 1455 lm 121 lm/W
 - /3 3500 K CRI >90 1537,8 lm 128,2 lm/W

- Control
- 2510 _ _ / _ A DALI-2, 1-10V, Pulsador
 - 2510 _ _ / _ Z Casambi

Materiales
 Difusor: Policarbonato. Cuerpo: ABS.
 Disco: Acero.

Fuente de luz
 3 x LED 4,5 W 350 mA
 Corriente Constante 350 mA
 110-240V 50/60Hz

Embalaje
 1 Caja 0,60 x 0,60 x 0,27 m
 Vol 0,0970 m³
 Peso bruto 7,54 Kg Peso neto 5,11 Kg

Observaciones
 Las composiciones y sus acabados no pueden modificarse.
 Longitud de cable adicional. 16,00 €/m



2511

Acabados
 62/ __ Verde, Blanco y Chocolate (PANTONE 5645, RAL 9010, RAL 8019)
 66/ __ Gris claro, blanco y Chocolate (PANTONE 403, RAL 9010, RAL 8019)

Temperatura de color LED
 /1 _ 2700 K CRI >80 1455 lm 121 lm/W
 /3 _ 3500 K CRI >90 1537,8 lm 128,2 lm/W

Control
 2511 __ / _ A DALI-2, 1-10V, Pulsador
 2511 __ / _ Z Casambi

Materiales
 Difusor: Policarbonato. Cuerpo: ABS + Poliuretano. Disco: Acero.

Fuente de luz
 3 x LED 4,5 W 350 mA
 1 x LED 1 W 350 mA
 Corriente Constante 350 mA
 110-240V 50/60Hz

Embalaje
 1 Caja 0,60 x 0,60 x 0,27 m
 Vol 0,0970 m³
 Peso bruto 9,25 Kg Peso neto 6,82 Kg

Observaciones
 Las composiciones y sus acabados no pueden modificarse.
 Longitud de cable adicional. 16,00 €/m

LED IP20 Bi-volt

2515

Acabados
 62/ __ Verde, Gris claro y Chocolate (PANTONE 5645, RAL 8019, PANTONE 403)

Temperatura de color LED
 /1 _ 2700 K CRI >80 1940 lm 121 lm/W
 /3 _ 3500 K CRI >90 2050,5 lm 128,2 lm/W

Control
 2515 __ / _ A DALI-2, 1-10V, Pulsador
 2515 __ / _ Z Casambi

Materiales
 Difusor: Policarbonato. Cuerpo: ABS. Disco: Acero.

Fuente de luz
 4 x LED 4,5 W 350 mA
 Corriente Constante 350 mA
 110-240V 50/60Hz

Embalaje
 1 Caja 0,76 x 0,76 x 0,27 m
 Vol 0,1560 m³
 Peso bruto 10,94 Kg Peso neto 7,04 Kg

Observaciones
 Las composiciones y sus acabados no pueden modificarse.
 Longitud de cable adicional. 16,00 €/m

LED IP20 Bi-volt

2516

Acabados
 62/ __ Verde, Blanco y Chocolate (PANTONE 5645, RAL 9010, RAL 8019)

Temperatura de color LED
 /1 _ 2700 K CRI >80 1940 lm 121 lm/W

Control
 2516 __ / _ A DALI-2, 1-10V, Pulsador
 2516 __ / _ Z Casambi

Materiales
 Difusor: Policarbonato. Cuerpo: ABS + Poliuretano. Disco: Acero.

Fuente de luz
 4 x LED 4,5 W 350 mA
 2 x LED 1 W 350 mA
 Corriente Constante 350 mA
 110-240V 50/60Hz

Embalaje
 1 Caja 0,73x0,73x0,32 m
 Vol 0,1705 m³
 Peso bruto 14,62 Kg Peso neto 15,5 Kg

Observaciones
 Las composiciones y sus acabados no pueden modificarse.
 Longitud de cable adicional. 16,00 €/m

LED IP20 Bi-volt



Structural

Design by Arik Levy

Structural's cubic forms pair with slender metal rods that both join and separate the volumes, providing points of light connected in space. Its design deconstructs the light source and casts it in unexpected places, creating sculptural pieces integrated in the architecture.

Pared

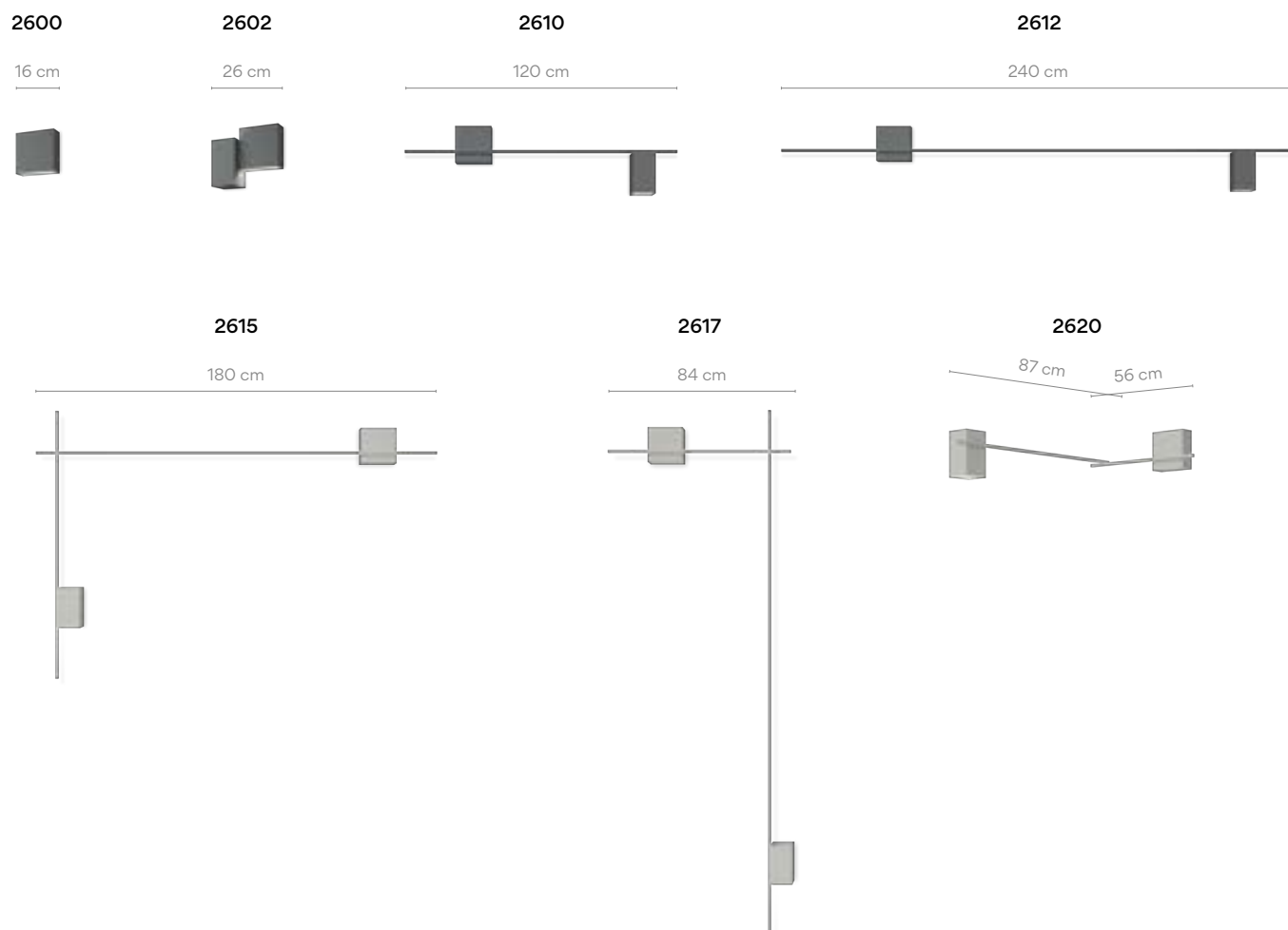

2600

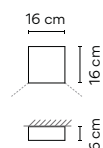

- Acabados**
- **21/ _ _ Black Grey** (NCS S 0300-N)
 - **15/ _ _ Grey L2** (NCS S 2500-N)
- Temperatura de color LED**
- /2_ 3000 K
 - CRI >90 756,73 lm 126 lm/W
 - /3_ 3500 K
 - CRI >90 763,3 lm 127,2 lm/W

Personalización de acabados
(Opciones disponibles:
paleta de colores Vibia)

Materiales
Difusor: Policarbonato. Cuerpo: Aluminio.
Perfil: Aluminio.

Fuente de luz
1 x LED PLATE 24V 6 W
Voltaje Constante 24V
110-240V 50/60Hz

Control

2600 _ _ / _ 1
DALI-2

2600 _ _ / _ 3
1-10V

2600 _ _ / _ Z
Casambi

Embalaje

1 Caja 0,4 x 0,4 x 0,2 m
Vol 0,032 m³
Peso bruto 1,35 Kg Peso neto 0,9 Kg



2602

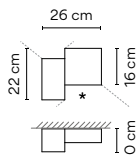

- Acabados**
- 21/ _ _ Black Grey (NCS S 0300-N)
 - 15/ _ _ Grey L2 (NCS S 2500-N)
- Temperatura de color LED**
- /2 _ 3000 K
 - CRI >90 1513,46 lm 126 lm/W
 - /3 _ 3500 K
 - CRI >90 1526,5 lm 127,2 lm/W
- Personalización de acabados**
 (Opciones disponibles: paleta de colores Vibia)

Control

- 2602 _ _ / _ 1 DALI-2
- 2602 _ _ / _ 3 1-10V
- 2602 _ _ / _ Z Casambi

Materiales

Difusor: Policarbonato. Cuerpo: Aluminio.
 Perfil: Aluminio.

Fuente de luz

2 x LED PLATE 24V 6 W
 Voltaje Constante 24V
 110-240V 50/60Hz

Embalaje

1 Caja 0,4 x 0,4 x 0,2 m
 Vol 0,032 m³
 Peso bruto 2,85 Kg Peso neto 1,9 Kg

Observaciones

* Conexión eléctrica



2610

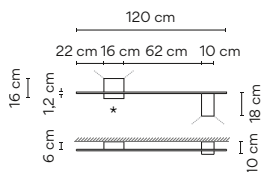

- Acabados**
- 21/ _ _ Black Grey (NCS S 0300-N)
 - 15/ _ _ Grey L2 (NCS S 2500-N)
- Temperatura de color LED**
- /2 _ 3000 K
 - CRI >90 1513,46 lm 126 lm/W
 - /3 _ 3500 K
 - CRI >90 1526,5 lm 127,2 lm/W
- Personalización de acabados**
 (Opciones disponibles: paleta de colores Vibia)

Control

- 2610 _ _ / _ 1 DALI-2
- 2610 _ _ / _ 3 1-10V
- 2610 _ _ / _ Z Casambi

Materiales

Difusor: Policarbonato. Cuerpo: Aluminio.
 Perfil: Aluminio.

Fuente de luz

1 x LED PLATE 24V 6 W
 Voltaje Constante 24V
 110-240V 50/60Hz

Embalaje

2 Cajas
 Total Vol 0,036 m³
 Peso bruto 3,6 Kg Peso neto 2,4 Kg

Observaciones

* Conexión eléctrica



2612

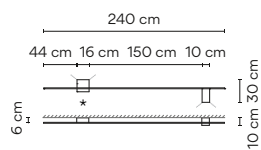

- Acabados**
- 21/ _ _ Black Grey (NCS S 0300-N)
 - 15/ _ _ Grey L2 (NCS S 2500-N)
- Temperatura de color LED**
- /2 _ 3000 K
 - CRI >90 1513,46 lm 126 lm/W
 - /3 _ 3500 K
 - CRI >90 1526,5 lm 127,2 lm/W
- Personalización de acabados**
 (Opciones disponibles: paleta de colores Vibia)

Control

- 2612 _ _ / _ 1 DALI-2
- 2612 _ _ / _ 3 1-10V
- 2612 _ _ / _ Z Casambi

Materiales

Difusor: Policarbonato. Cuerpo: Aluminio.
 Perfil: Aluminio.

Fuente de luz

2 x LED PLATE 24V 6 W
 Voltaje Constante 24V
 110-240V 50/60Hz

Embalaje

2 Cajas
 Total Vol 0,042 m³
 Peso bruto 3,9 Kg Peso neto 2,6 Kg

Observaciones

* Conexión eléctrica



2615

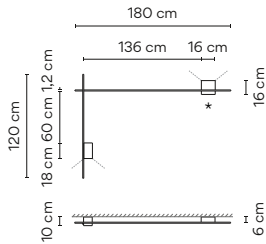

- Acabados**
- **21/** _ _ Black Grey (NCS S 0300-N) /2_ 3000 K CRI >90 1513,46 lm 126 lm/W
 - **15/** _ _ Grey L2 (NCS S 2500-N) /3_ 3500 K CRI >90 1526,5 lm 127,2 lm/W

Personalización de acabados
(Opciones disponibles:
paleta de colores Vibia)

Materiales
Difusor: Policarbonato. Cuerpo: Aluminio.
Perfil: Aluminio.

Fuente de luz
2 x LED PLATE 24V 6 W
Voltaje Constante 24V
110-240V 50/60Hz

Control
2615 _ _ / _ 1
DALI-2
2615 _ _ / _ 3
1-10V
2615 _ _ / _ Z
Casambi

Embalaje
2 Cajas
Total Vol 0,038 m³
Peso bruto 4,35 Kg Peso neto 2,9 Kg

Observaciones
* Conexión eléctrica



2617

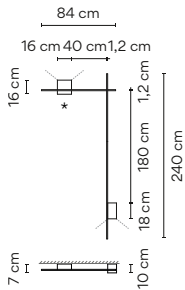

- Acabados**
- **21/** _ _ Black Grey (NCS S 0300-N) /2_ 3000 K CRI >90 1513,46 lm 126 lm/W
 - **15/** _ _ Grey L2 (NCS S 2500-N) /3_ 3500 K CRI >90 1526,5 lm 127,2 lm/W

Personalización de acabados
(Opciones disponibles:
paleta de colores Vibia)

Materiales
Difusor: Policarbonato. Cuerpo: Aluminio.
Perfil: Aluminio.

Fuente de luz
2 x LED PLATE 24V 6 W
Voltaje Constante 24V
110-240V 50/60Hz

Control
2617 _ _ / _ 1
DALI-2
2617 _ _ / _ 3
1-10V
2617 _ _ / _ Z
Casambi

Embalaje
2 Cajas
Total Vol 0,041 m³
Peso bruto 4,35 Kg Peso neto 2,9 Kg

Observaciones
* Conexión eléctrica



2620

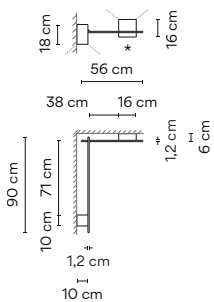

- Acabados**
- **21/** _ _ Black Grey (NCS S 0300-N) /2_ 3000 K CRI >90 1513,46 lm 126 lm/W
 - **15/** _ _ Grey L2 (NCS S 2500-N) /3_ 3500 K CRI >90 1526,5 lm 127,2 lm/W

Personalización de acabados
(Opciones disponibles:
paleta de colores Vibia)

Materiales
Difusor: Policarbonato. Cuerpo: Aluminio.
Perfil: Aluminio.

Fuente de luz
2 x LED PLATE 24V 6 W
Voltaje Constante 24V
110-240V 50/60Hz

Control
2620 _ _ / _ 1
DALI-2
2620 _ _ / _ 3
1-10V
2620 _ _ / _ Z
Casambi

Embalaje
2 Cajas
Total Vol 0,0356 m³
Peso bruto 3,6 Kg Peso neto 2,4 Kg

Observaciones
* Conexión eléctrica



Techo

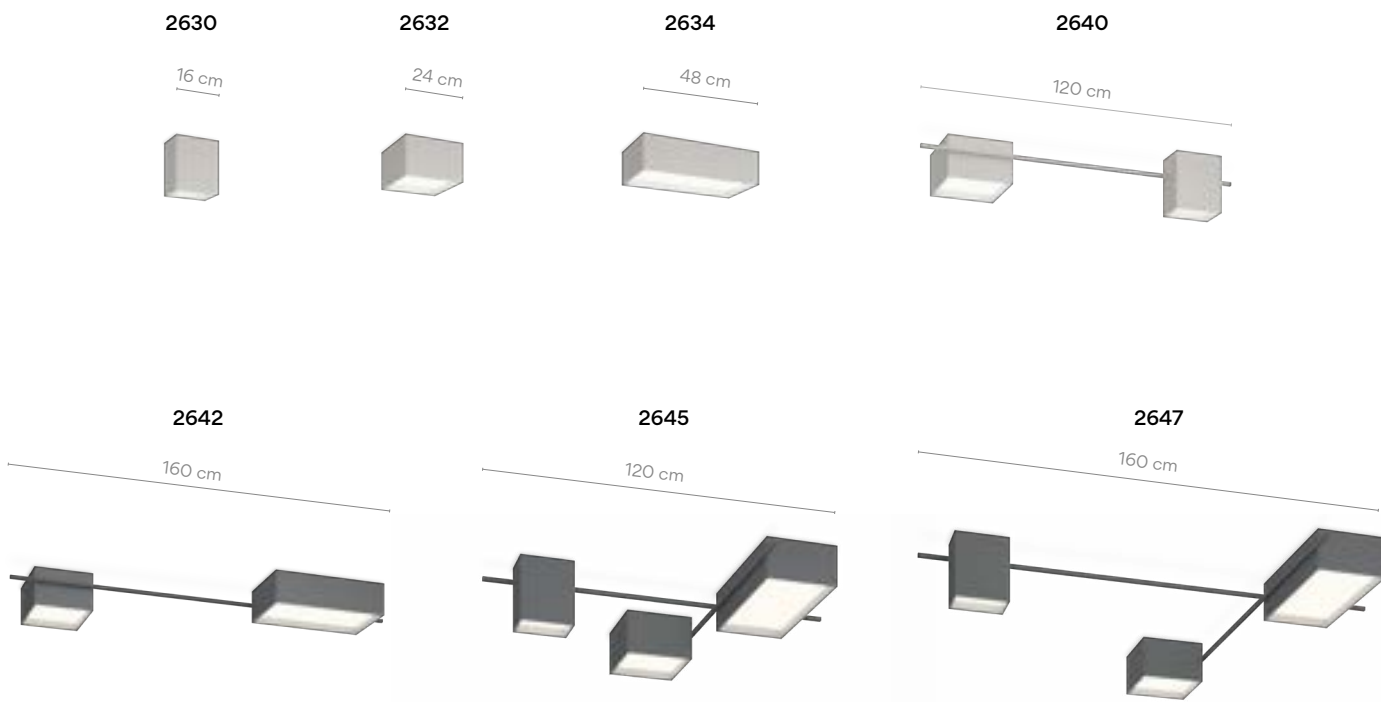

2630

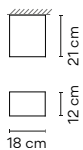

- Acabados**
- 21/ _ _ Black Grey (NCS S 0300-N)
 - 15/ _ _ Grey L2 (NCS S 2500-N)
- Temperatura de color LED**
- /2 _ 3000 K
 - CRI >90 1078 lm 120 lm/W
 - /3 _ 3500 K
 - CRI >90 1087,3 lm 120,8 lm/W

Personalización de acabados
 (Opciones disponibles:
 paleta de colores Vibia)

Materiales
 Difusor: Policarbonato. Cuerpo: Aluminio.
 Perfil: Aluminio.

Fuente de luz
 1 x LED PLATE 24V 9 W
 Voltaje Constante 24V
 110-240V 50/60Hz

Control
 2630 _ _ / _ 1
 DALI-2
 2630 _ _ / _ 3
 1-10V
 2630 _ _ / _ Z
 Casambi

Embalaje
 1 Caja 0,4 x 0,4 x 0,2 m
 Vol 0,032 m³
 Peso bruto 3,75 Kg Peso neto 2,5 Kg



2632

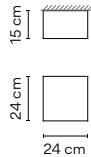

- | | |
|--|---------------------------------|
| Acabados | Temperatura de color LED |
| ● 21/ __ Black Grey
(NCS S 0300-N) | /2 _ 3000 K |
| ● 15/ __ Grey L2
(NCS S 2500-N) | /3 _ 3500 K |

Personalización de acabados
(Opciones disponibles:
paleta de colores Vibia)

Materiales

Difusor: Policarbonato. Cuerpo: Aluminio.
Perfil: Aluminio.

Fuente de luz

1 x LED PLATE 24V 15 W
Voltaje Constante 24V
110-240V 50/60Hz

Control

2632 __ / _ 1
DALI-2

2632 __ / _ 3
1-10V

2632 __ / _ Z
Casambi

Embalaje

1 Caja 0,34 x 0,34 x 0,25 m
Vol 0,029 m³
Peso bruto 4,35 Kg Peso neto 2,9 Kg



2634

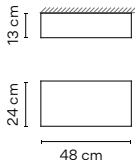

- | | |
|--|---------------------------------|
| Acabados | Temperatura de color LED |
| ● 21/ __ Black Grey
(NCS S 0300-N) | /2 _ 3000 K |
| ● 15/ __ Grey L2
(NCS S 2500-N) | /3 _ 3500 K |

Personalización de acabados
(Opciones disponibles:
paleta de colores Vibia)

Materiales

Difusor: Policarbonato. Cuerpo: Aluminio.
Perfil: Aluminio.

Fuente de luz

1 x LED PLATE 24V 30 W
Voltaje Constante 24V
110-240V 50/60Hz

Control

2634 __ / _ 1
DALI-2

2634 __ / _ 3
1-10V

2634 __ / _ Z
Casambi

Embalaje

1 Caja 0,58 x 0,34 x 0,23 m
Vol 0,045 m³
Peso bruto 5,85 Kg Peso neto 3,9 Kg



2640

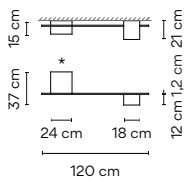

- | | |
|--|---------------------------------|
| Acabados | Temperatura de color LED |
| ● 21/ __ Black Grey
(NCS S 0300-N) | /2 _ 3000 K |
| ● 15/ __ Grey L2
(NCS S 2500-N) | /3 _ 3500 K |

Personalización de acabados
(Opciones disponibles:
paleta de colores Vibia)

Materiales

Difusor: Policarbonato. Cuerpo: Aluminio.
Perfil: Aluminio.

Fuente de luz

1 x LED PLATE 24V 9 W
1 x LED PLATE 24V 15 W
Voltaje Constante 24V
110-240V 50/60Hz

Control

2640 __ / _ 1
DALI-2

2640 __ / _ 3
1-10V

2640 __ / _ Z
Casambi

Embalaje

3 Cajas
Total Vol 0,15 m³
Peso bruto 8,25 Kg Peso neto 5,5 Kg

Observaciones

* Conexión eléctrica



2642

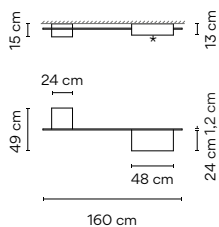

- | | |
|--|--|
| Acabados | Temperatura de color LED |
| ● 21/ _ _ Black Grey (NCS S 0300-N) | /2 3000 K CRI >90 6642 lm 148 lm/W |
| ● 15/ _ _ Grey L2 (NCS S 2500-N) | /3 3500 K CRI >90 6699,3 lm 148,9 lm/W |

Personalización de acabados
 (Opciones disponibles:
 paleta de colores Vibia)

Materiales

Difusor: Policarbonato. Cuerpo: Aluminio.
 Perfil: Aluminio.

Fuente de luz

1 x LED PLATE 24V 15 W
 1 x LED PLATE 24V 30 W
 Voltaje Constante 24V
 110-240V 50/60Hz

Control

2642 _ _ / _ 1
 DALI-2
2642 _ _ / _ 3
 1-10V
2642 _ _ / _ Z
 Casambi

Embalaje

1 Caja 0,25 x 0,60 x 1,7 m
 Vol 0,255 m³
 Peso bruto 11,25 Kg Peso neto 7,5 Kg

Observaciones

* Conexión eléctrica



2645

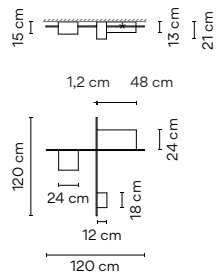

- | | |
|--|---|
| Acabados | Temperatura de color LED |
| ● 21/ _ _ Black Grey (NCS S 0300-N) | /2 3000 K CRI >90 7720 lm 143 lm/W |
| ● 15/ _ _ Grey L2 (NCS S 2500-N) | /3 3500 K CRI >90 7786,6 lm 144,2lm/W |

Personalización de acabados
 (Opciones disponibles:
 paleta de colores Vibia)

Materiales

Difusor: Policarbonato. Cuerpo: Aluminio.
 Perfil: Aluminio.

Fuente de luz

1 x LED PLATE 24V 9 W
 1 x LED PLATE 24V 15 W
 1 x LED PLATE 24V 30 W
 Voltaje Constante 24V
 110-240V 50/60Hz

Control

2645 _ _ / _ 1
 DALI-2
2645 _ _ / _ 3
 1-10V
2645 _ _ / _ Z
 Casambi

Embalaje

1 Caja 0,25 x 1,2 x 1,2 m
 Vol 0,42 m³
 Peso bruto 14,25 Kg Peso neto 9,25 Kg

Observaciones

* Conexión eléctrica



2647

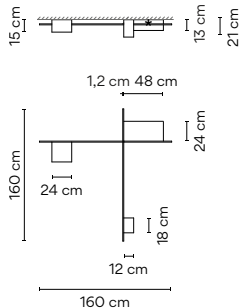

- | | |
|--|--|
| Acabados | Temperatura de color LED |
| ● 21/ _ _ Black Grey (NCS S 0300-N) | /2 3000 K CRI >90 7720 lm 143 lm/W |
| ● 15/ _ _ Grey L2 (NCS S 2500-N) | /3 3500 K CRI >90 7786,6 lm 144,2 lm/W |

Personalización de acabados
 (Opciones disponibles:
 paleta de colores Vibia)

Materiales

Difusor: Policarbonato. Cuerpo: Aluminio.
 Perfil: Aluminio.

Fuente de luz

1 x LED PLATE 24V 9 W
 1 x LED PLATE 24V 15 W
 1 x LED PLATE 24V 30 W
 Voltaje Constante 24V
 110-240V 50/60Hz

Control

2647 _ _ / _ 1
 DALI-2
2647 _ _ / _ 3
 1-10V
2647 _ _ / _ Z
 Casambi

Embalaje

1 Caja 0,25 x 1,7 x 1,7 m
 Vol 0,72 m³
 Peso bruto 15,3 Kg Peso neto 10,2 Kg

Observaciones

* Conexión eléctrica



Class

Design by Sebastian Herkner

Timeless, elegant and enduring, Class brings the refined, intimate aesthetic of a patio light with the functional performance of a bollard. Rather than silently integrating into the garden environment, it stands handsome and proud, its cylindrical glass luminaire radiating with a soft, diffuse and indirect light.

Outdoor



2800

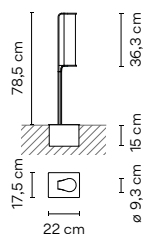

Acabados
● 11/ _ _ Black
(NCS S 8500-N)

Temperatura de color LED
/1_ 2700 K 
CRI >90 1188 lm 198 lm/W

Control
2800 _ _ / _ 1
DALI

2800 _ _ / _ 5
Pulsador

2800 _ _ / _ Z 30
Casambi (Remote)

Materiales
Cuerpo: Aluminio. Vidrio: Borosilicato.
Difusor: Policarbonato opal.

Fuente de luz
1 x LED 3,5W 150 mA
Constant Current 150 mA
220-240V. 50/60Hz

Embalaje
2 Cajas
Caja 1: 0,95 x 0,30 x 0,30 m
Caja 2: 0,31 x 0,31 x 0,21 m
Total Vol 0,11 m³
Peso bruto 11,6 Kg Peso neto 9,6 Kg

LED  IP65    

2805

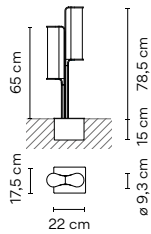

Acabados
 ● 11/ __ Black (NCS S 8500-N)

Temperatura de color LED
 /1_ 2700 K CRI >90 2376 lm 198 lm/W

Control
 2805 __ / _ 1 DALI
 2805 __ / _ 5 Pulsador
 2805 __ / _ Z Casambi (Remote)

Materiales
 Cuerpo: Aluminio. Vidrio: Borosilicato.
 Difusor: Policarbonato opal.

Fuente de luz
 2 x LED 3,5W 150 mA
 Constant Current 300 mA
 220~240V. 50/60Hz

Embalaje
 2 Cajas
 Caja 1: 0,95 x 0,30 x 0,30 m
 Caja 2: 0,31 x 0,31 x 0,21 m
 Total Vol 0,11 m³
 Peso bruto 14,8 Kg Peso neto 12,8 Kg

LED IP65

2810

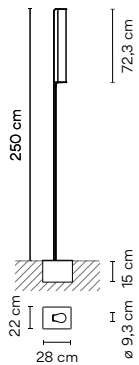

Acabados
 ● 11/ __ Black (NCS S 8500-N)

Temperatura de color LED
 /1_ 2700 K CRI >90 2376 lm 198 lm/W

Control
 2810 __ / _ 1 DALI
 2810 __ / _ 5 Pulsador
 2810 __ / _ Z 30 Casambi (Remote)

Materiales
 Cuerpo: Aluminio. Vidrio: Borosilicato.
 Difusor: Policarbonato opal.

Fuente de luz
 1 x LED 7W 300 mA
 Constant Current 300 mA
 220~240V. 50/60Hz

Embalaje
 2 Cajas
 Caja 1: 2,92 x 0,32 x 0,32 m
 Caja 2: 0,37 x 0,32 x 0,22 m
 Total Vol 0,33 m³
 Peso bruto 20,5 Kg Peso neto 17,5 Kg

LED IP20 Dimmer

2815

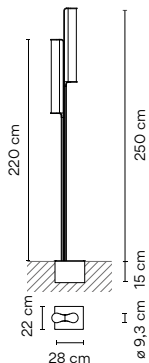

Acabados
 ● 11/ __ Black (NCS S 8500-N)

Temperatura de color LED
 /1_ 2700 K CRI >90 4752 lm 198 lm/W

Control
 2815 __ / _ 1 DALI
 2815 __ / _ 5 Pulsador
 2815 __ / _ Z 30 Casambi (Remote)

Materiales
 Cuerpo: Aluminio. Vidrio: Borosilicato.
 Difusor: Policarbonato opal.

Fuente de luz
 2 x LED 7W 300 mA
 Constant Current 600 mA
 220~240V. 50/60Hz

Embalaje
 2 Cajas
 Caja 1: 2,92 x 0,32 x 0,32 m
 Caja 2: 0,37 x 0,32 x 0,22 m
 Total Vol 0,33 m³
 Peso bruto 28,4 Kg Peso neto 25,4 Kg

LED IP65

2820

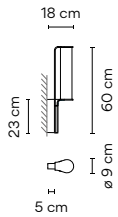

Acabados	Temperatura de color LED
● 11/ _ _ Black (NCS S 8500-N)	/1 _ 2700 K  CRI >90 1188 lm 198 lm/W

Control
2820 _ _ / _ 1
DALI-2

2820 _ _ / _ 5
Pulsador

2820 _ _ / Z _ 30
Casambi (Remote)

Materiales
Cuerpo: Aluminio. Vidrio: Borosilicato.
Difusor: Policarbonato opal.

Fuente de luz
1 x LED 3,5W 150 mA
Constant Current 150 mA
220~240V. 50/60Hz

Embalaje
1 Caja 0,95 x 0,40 x 0,20 m
Vol 0,08 m³
Peso bruto 4,4 Kg Peso neto 2,9 Kg



2825

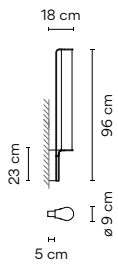

Acabados	Temperatura de color LED
● 11/ _ _ Black (NCS S 8500-N)	/1 _ 2700 K  CRI >90 2376 lm 198 lm/W

Control
2825 _ _ / _ 1
DALI-2

2825 _ _ / _ 5
Pulsador

2825 _ _ / Z _ 30
Casambi (Remote)

Materiales
Cuerpo: Aluminio. Vidrio: Borosilicato.
Difusor: Policarbonato opal.

Fuente de luz
1 x LED 7W 300 mA
Constant Current 300 mA
220~240V. 50/60Hz

Embalaje
1 Caja 0,95 x 0,30 x 0,30 m
Vol 0,09 m³
Peso bruto 6,4 Kg Peso neto 4,40 Kg





Dama

Design by Ludovica+Roberto Palomba

Combining technical quality and refinement with a layer of warmth and intimacy, the Dama collection connects the charm of tradition with the finesse of contemporary lighting design.

Sobremesa Pie Colgante



3225

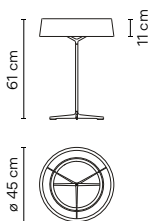

Acabados

- 11/ _ _ Black (NCS S 8500-N)
- 25/ _ _ Beige D1 (NCS S 4005-Y50R)

Temperatura de color LED

/1 _ 2700 K 
CRI >90 1850 lm 120 lm/W

Control

3225 _ _ / _ 5
Pulsador

3225 _ _ / _ Z
Casambi

Materiales

Tija: Acero. Base: Zamak.
Pantalla: Papel.

Fuente de luz

1 x LED STRIP 16,2W 900 mA
Voltaje Constante 24V
100~240V. 50/60Hz

Embalaje

1 Caja 0,75 x 0,55 x 0,55 m
Vol 0,23 m³
Peso bruto 3,3 Kg Peso neto 1,8 Kg

Observaciones

Longitud cable 2,5 m

3230

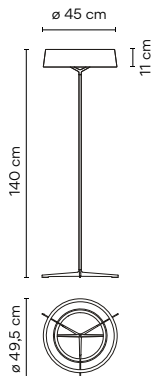

Acabados

- 11/ _ _ Black (NCS S 8500-N)
- 25/ _ _ Beige D1 (NCS S 4005-Y50R)

Temperatura de color LED

/1_ 2700 K CRI >90 1850 lm 120 lm/W

Control

3230 _ _ / _ 5 Pulsador

3230 _ _ / _ Z Casambi

Materiales

Tija: Acero. Base: Zamak.
Pantalla: Papel.

Fuente de luz

1 x LED STRIP 16,2W 900 mA
Voltaje Constante 24V
100-240V. 50/60Hz

Embalaje

1 Caja 1,6 x 0,55 x 0,55 m
Vol 0,48 m³
Peso bruto 5 Kg Peso neto 2,55 Kg

Observaciones

Longitud cable 2,5 m

3235

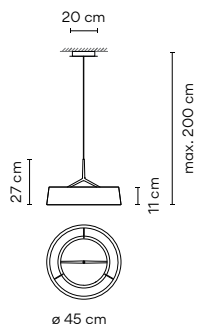

Acabados

- 11/ _ _ Black (NCS S 8500-N)
- 25/ _ _ Beige D1 (NCS S 4005-Y50R)

Temperatura de color LED

/1_ 2700 K CRI >90 1850 lm 120 lm/W

Control

3235 _ _ / _ 1 DALI

3235 _ _ / _ B 1-10V, Pulsador

3235 _ _ / _ Z Casambi

Materiales

Cuerpo: Aluminio.
Pantalla: Papel.

Fuente de luz

1 x LED STRIP 16,2W 900 mA
Corriente Constante 900 mA
110-240V. 50/60Hz

Embalaje

1 Caja 0,40 x 0,55 x 0,55 m
Vol 0,12 m³
Peso bruto 3,2 Kg Peso neto 1,6 Kg

Observaciones

Longitud de cable adicional. 16,00 €/m

Conexión eléctrica

_18 Superficie
_23 Free Wire
_23 Empotrado
_31 Remoto
Micro para techos de pladur
_32 Remoto
XXS para todo tipo de falsos techos



Opciones de Conexión Eléctrica para el modelo 3235

Elija su opción de instalación preferida de acuerdo a sus necesidades. Para cada composición, se entregará el número mínimo óptimo de drivers.

Techo registrable

Con los innovadores accesorios de instalación empotrado y remoto las luminarias quedarán totalmente integradas en los techos, convirtiéndose en el centro de la escena.

Para Ref. 3235

Remoto



Micro \varnothing 3 cm
alto 7 cm
para techos de pladur. Acabado negro.

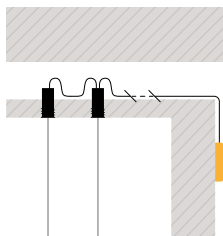

XXS \varnothing 6 cm
alto 6 cm
para todo tipo de techos. Mismo acabado que la luminaria.

Empotrado



\varnothing 8 cm
alto 6 cm
Mismo acabado que la luminaria.

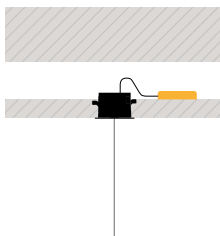

Techo no registrable

Cuando la arquitectura no permite utilizar sistemas de conexión empotrados, pueden utilizarse florones de superficie y de Free Wire, ideales tanto para una unidad como para composiciones con varias luminarias.

Para Ref. 3235

Superficie



ø 20 cm

Mismo acabado que la luminaria.

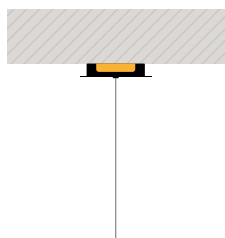

Free Wire

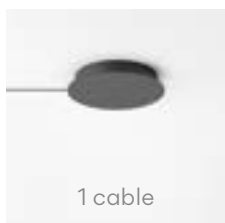

1 cable

ø 20 cm

Posibilidad de elegir el acabado del florón en negro, blanco o combinado con el mismo color que la luminaria.



2 cables

ø 22 cm



3 - 6 cables

ø 36 cm



7 - 8 cables

ø 40 cm

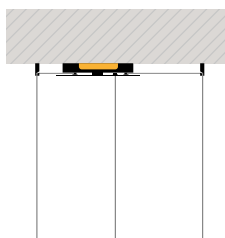

Palma

Design by Antoni Arola

The interior ambience takes on a life of its own with the possibility of integrating plants with the lighting compositions. Palma connects light and vegetation as in the natural landscape.

Pared



3700

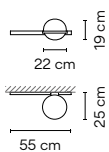

Acabados
 ● 18/ __ Grafito (ADAPTA RF 9913 WX)
 ● 93/ __ Blanco (RAL 9016)

Temperatura de color LED
 /1_ 2700 K
 CRI >90 868 lm 94 lm/W

Control
 3700 __ / __ B
 1-10V, Pulsador

Materiales
 Difusor: Vidrio soplado. Perfil: Aluminio.

Fuente de luz
 2 x LED 4,6 W 500 mA
 Corriente Constante 500 mA
 220~240V 50/60Hz

Embalaje
 1 Caja 0,57 x 0,31 x 0,21 m
 Vol 0,0382 m³
 Peso bruto 3 Kg Peso neto 1,8 Kg

LED IP20

3702

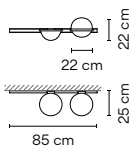

Acabados
 ● 18/ __ Grafito (ADAPTA RF 9913 WX)
 ● 93/ __ Blanco (RAL 9016)

Temperatura de color LED
 /1 _ 2700 K CRI >90 868 lm 87 lm/W

Control
 3702 __ / _ 1 DALI
 3702 __ / _ B 1-10V, Pulsador

Materiales

Difusor: Vidrio soplado. Perfil: Aluminio.
 Maceta: PMMA.

Fuente de luz

2 x LED 4,6 W 500 mA
 Corriente Constante 500 mA
 220~240V 50/60Hz

Embalaje

1 Caja 0,87 x 0,31 x 0,21 m
 Vol 0,0581 m³
 Peso bruto 4,05 Kg Peso neto 2,4 Kg

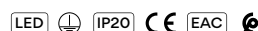

3704

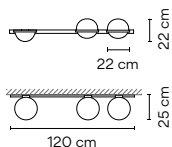

Acabados
 ● 18/ __ Grafito (ADAPTA RF 9913 WX)
 ● 93/ __ Blanco (RAL 9016)

Temperatura de color LED
 /1 _ 2700 K CRI >90 1736 lm 87 lm/W

Control
 3704 __ / _ 1 DALI
 3704 __ / _ B 1-10V, Pulsador

Materiales

Difusor: Vidrio soplado. Perfil: Aluminio.
 Maceta: PMMA.

Fuente de luz

4 x LED 4,6 W 500 mA
 Corriente Constante 500 mA
 220~240V 50/60Hz

Embalaje

2 Cajas
 Total Vol 0,0081 m³
 Peso bruto 6,2 Kg Peso neto 3,9 Kg

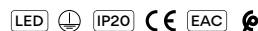

3706

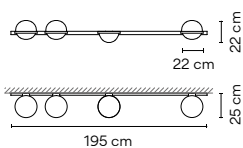

Acabados
 ● 18/ __ Grafito (ADAPTA RF 9913 WX)
 ● 93/ __ Blanco (RAL 9016)

Temperatura de color LED
 /1 _ 2700 K CRI >90 2604 lm 87 lm/W

Control
 3706 __ / _ 1 DALI
 3706 __ / _ B 1-10V, Pulsador

Materiales

Difusor: Vidrio soplado. Perfil: Aluminio.
 Maceta: PMMA.

Fuente de luz

6 x LED 4,6 W 500 mA
 Corriente Constante 500 mA
 220~240V 50/60Hz

Embalaje

2 Cajas
 Total Vol 0,1793 m³
 Peso bruto 6,4 Kg Peso neto 3,9 Kg

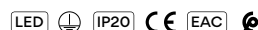

3710

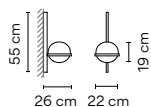

Acabados
 ● 18/ __ Grafito (ADAPTA RF 9913 WX)
 ● 93/ __ Blanco (RAL 9016)

Temperatura de color LED
 /1 _ 2700 K CRI >90 868 lm 87 lm/W

Control
 3710 __ / _ B 1-10V, Pulsador

Materiales

Difusor: Vidrio soplado. Perfil: Aluminio.

Fuente de luz

2 x LED 4,6 W 500 mA
 Corriente Constante 500 mA
 220~240V 50/60Hz

Embalaje

1 Caja 0,57 x 0,31 x 0,21 m
 Vol 0,0382 m³
 Peso bruto 2,6 Kg Peso neto 1,8 Kg

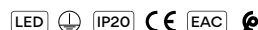

3714



Acabados
 ● 18/ __ Grafito (ADAPTA RF 9913 WX)
 ● 93/ __ Blanco (RAL 9016)

Temperatura de color LED
 /1 _ 2700 K 
 CRI >90 868 lm 87 lm/W

Control
 3714 __ / _ 1 DALI
 3714 __ / _ B 1-10V, Pulsador

Materiales
 Difusor: Vidrio soplado. Perfil: Aluminio.
 Maceta: PMMA.

Fuente de luz
 2 x LED 4,6 W 500 mA
 Corriente Constante 500 mA
 220~240V 50/60Hz

Embalaje
 2 Cajas
 Total Vol 0,0081 m³
 Peso bruto 5,2 Kg Peso neto 2,9 Kg

LED  IP20   

3716



Acabados
 ● 18/ __ Grafito (ADAPTA RF 9913 WX)
 ● 93/ __ Blanco (RAL 9016)

Temperatura de color LED
 /1 _ 2700 K 
 CRI >90 1736 lm 87 lm/W

Control
 3716 __ / _ 1 DALI
 3716 __ / _ B 1-10V, Pulsador

Materiales
 Difusor: Vidrio soplado. Perfil: Aluminio.

Fuente de luz
 4 x LED 4,6 W 500 mA
 Corriente Constante 500 mA
 220~240V 50/60Hz

Embalaje
 2 Cajas
 Total Vol 0,0081 m³
 Peso bruto 6,5 Kg Peso neto 4,2 Kg

LED  IP20   

3718



Acabados
 ● 18/ __ Grafito (ADAPTA RF 9913 WX)
 ● 93/ __ Blanco (RAL 9016)

Temperatura de color LED
 /1 _ 2700 K 
 CRI >90 2604 lm 87 lm/W

Control
 3718 __ / _ 1 DALI
 3718 __ / _ B 1-10V, Pulsador

Materiales
 Difusor: Vidrio soplado. Perfil: Aluminio.
 Maceta: PMMA.

Fuente de luz
 6 x LED 4,6 W 500 mA
 Corriente Constante 500 mA
 220~240V 50/60Hz

Embalaje
 2 Cajas
 Total Vol 0,1793 m³
 Peso bruto 8,6 Kg Peso neto 6,1 Kg

LED  IP20   

Colgante

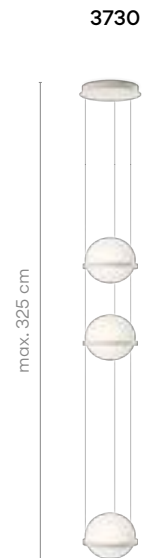
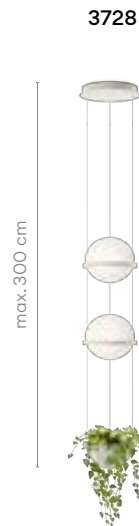
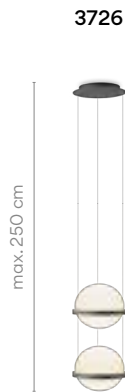
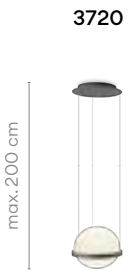

3720

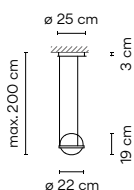

Acabados
 ● 18/ _ _ Grafito (ADAPTA RF 9913 WX)
 ● 93/ _ _ Blanco (RAL 9016)

Temperatura de color LED
 /1_ 2700 K 
 CRI >90 868 lm 87 lm/W

Control
 3720 _ _ / _ 1
 DALI

3720 _ _ / _ B
 1-10V, Pulsador

3720 _ _ / _ Z
 Casambi

Materiales
 Difusor: Vidrio soplado. Perfil: Aluminio.

Fuente de luz
 2 x LED 4,6 W 500 mA
 Corriente Constante 500 mA
 110-240V 50/60Hz

Embalaje
 1 Caja 0,71 x 0,27 x 0,21 m
 Vol 0,0413 m³
 Peso bruto 3,75 Kg Peso neto 2,8 Kg

Observaciones
 Longitud de cable adicional. 16,00 €/m



3724

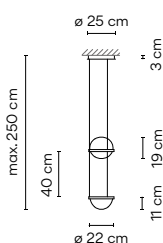

Acabados
 ● 18/ _ _ Grafito (ADAPTA RF 9913 WX)
 ● 93/ _ _ Blanco (RAL 9016)

Temperatura de color LED
 /1_ 2700 K 
 CRI >90 868 lm 87 lm/W

Control
 3724 _ _ / _ 1
 DALI

3724 _ _ / _ B
 1-10V, Pulsador

3724 _ _ / _ Z
 Casambi

Materiales
 Difusor: Vidrio soplado. Perfil: Aluminio.
 Maceta: PMMA.

Fuente de luz
 2 x LED 4,6 W 500 mA
 Corriente Constante 500 mA
 110-240V 50/60Hz

Embalaje
 1 Caja 1,02 x 0,27 x 0,21 m
 Vol 0,0588 m³
 Peso bruto 4,6 Kg Peso neto 3,3 Kg

Observaciones
 Longitud de cable adicional. 16,00 €/m



3726

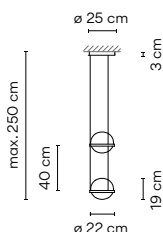

Acabados
 ● 18/ _ _ Grafito (ADAPTA RF 9913 WX)
 ● 93/ _ _ Blanco (RAL 9016)

Temperatura de color LED
 /1_ 2700 K 
 CRI >90 1736 lm 87 lm/W

Control
 3726 _ _ / _ 1
 DALI

3726 _ _ / _ B
 1-10V, Pulsador

3726 _ _ / _ Z
 Casambi

Materiales
 Difusor: Vidrio soplado. Perfil: Aluminio.

Fuente de luz
 4 x LED 4,6 W 500 mA
 Corriente Constante 500 mA
 110-240V 50/60Hz

Embalaje
 1 Caja 1,02 x 0,27 x 0,21 m
 Vol 0,0588 m³
 Peso bruto 5,4 Kg Peso neto 4,1 Kg

Observaciones
 Longitud de cable adicional. 16,00 €/m



3728

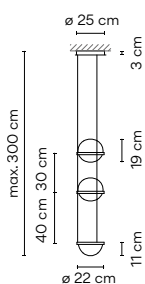

Acabados
 ● 18/ _ _ Grafito (ADAPTA RF 9913 WX)
 ● 93/ _ _ Blanco (RAL 9016)

Temperatura de color LED
 /1_ 2700 K 
 CRI >90 1736 lm 87 lm/W

Control
 3728 _ _ / _ 1
 DALI

3728 _ _ / _ B
 1-10V, Pulsador

3728 _ _ / _ Z
 Casambi

Materiales
 Difusor: Vidrio soplado. Perfil: Aluminio.
 Maceta: PMMA.

Fuente de luz
 4 x LED 4,6 W 500 mA
 Corriente Constante 500 mA
 110-240V 50/60Hz

Embalaje
 1 Caja 0,75 x 0,53 x 0,21 m
 Vol 0,0857 m³
 Peso bruto 8,8 Kg Peso neto 4,7 Kg

Observaciones
 Longitud de cable adicional. 16,00 €/m



3730

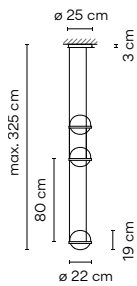

Acabados
 ● 18/ _ _ Grafito (ADAPTA RF 9913 WX)
 ● 93/ _ _ Blanco (RAL 9016)

Temperatura de color LED
 /1_ 2700 K **F**
 CRI >90 2604 lm 87 lm/W

Control
 3730 _ _ / _ A
 DALI, 1-10V, Pulsador
 3730 _ _ / _ Z
 Casambi

Materiales
 Difusor: Vidrio soplado. Perfil: Aluminio.

Fuente de luz
 6 x LED 4,6 W 500 mA
 Corriente Constante 500 mA
 110-240V 50/60Hz

Embalaje
 1 Caja 0,75 x 0,53 x 0,21 m
 Vol 0,0857 m³
 Peso bruto 9,5 Kg Peso neto 5,4 Kg

Observaciones
 Longitud de cable adicional. 16,00 €/m



3734

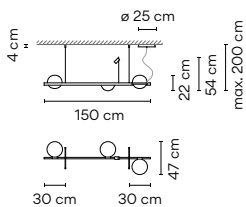

Acabados
 ● 18/ _ _ Grafito (ADAPTA RF 9913 WX)
 ● 93/ _ _ Blanco (RAL 9016)

Temperatura de color LED
 /1_ 2700 K **F**
 CRI >90 2265 lm 103 lm/W

Control
 3734 _ _ / _ A
 DALI, 1-10V, Pulsador
 3734 _ _ / _ Z
 Casambi

Materiales
 Difusor: Vidrio soplado. Perfil: Aluminio.
 Maceta: PMMA.

Fuente de luz
 1 x LED 2 W 500 mA
 4 x LED 4,6 W 500 mA
 Corriente Constante 500 mA
 110-240V 50/60Hz

Embalaje
 1 Caja 1,72 x 0,33 x 0,31 m
 Vol 0,1790 m³
 Peso bruto 9,4 Kg Peso neto 5,95 Kg

Observaciones
 Longitud de cable adicional. 16,00 €/m



3736

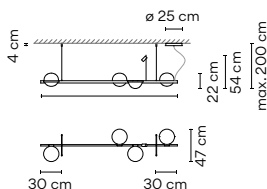

Acabados
 ● 18/ _ _ Grafito (ADAPTA RF 9913 WX)
 ● 93/ _ _ Blanco (RAL 9016)

Temperatura de color LED
 /1_ 2700 K **F**
 CRI >90 3133 lm 98 lm/W

Control
 3736 _ _ / _ A
 DALI, 1-10V, Pulsador
 3736 _ _ / _ Z
 Casambi

Materiales
 Difusor: Vidrio soplado. Perfil: Aluminio.
 Maceta: PMMA.

Fuente de luz
 1 x LED 2 W 500 mA
 6 x LED 4,6 W 500 mA
 Corriente Constante 500 mA
 110-240V 50/60Hz

Embalaje
 2 Cajas
 Vol 0,1793 m³
 Peso bruto 9,1 Kg Peso neto 6,6 Kg

Observaciones
 Longitud de cable adicional. 16,00 €/m



Sobremesa



ø 22 cm

3740

3740

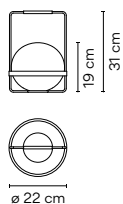

Acabados
 ● **18/** __ Grafito
 (ADAPTA RF 9913 WX)
 ● **93/** __ Blanco
 (RAL 9016)

Temperatura de color LED
 /1_ 2700 K 
 CRI >90 868,0 lm 94 lm/W





Control
3740 __ / __ 5
 Pulsador

Materiales
 Difusor: Vidrio soplado. Perfil: Aluminio.
 Varillas: Acero.

Fuente de luz
 2 x LED 4,6 W 500 mA
 Corriente Constante 500 mA
 100~240V 50/60Hz

Embalaje
 1 Caja 0,24 x 0,24 x 0,49 m
 Vol 0,0282 m³
 Peso bruto 1,7 Kg Peso neto 1,2 Kg

Observaciones
 Cable eléctrico con enchufe a pared
 y pulsador (3 m)

LED  IP20  CE  EAC 

Dimmer  Bi-volt 

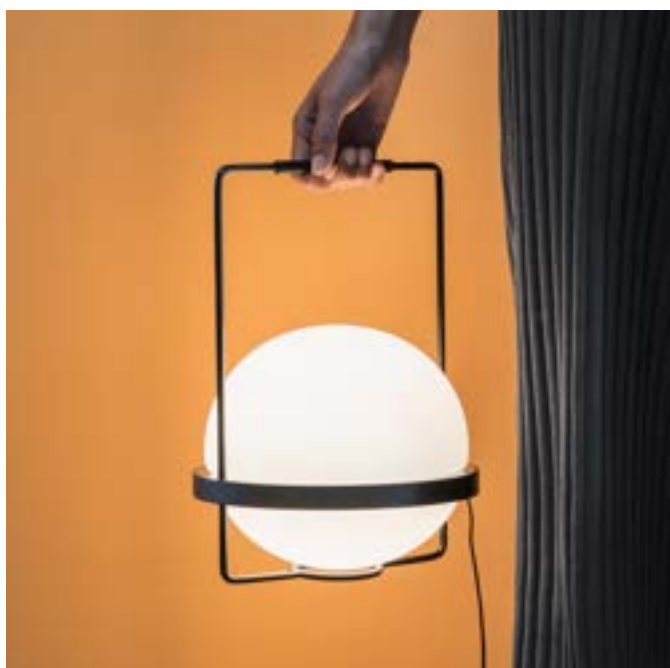



Plis Outdoor

Design by Ramos & Bassols

A surprising design which brings the warm atmosphere and textures of the indoors to the garden, terrace or porch. Breaking down boundaries between inside and outside.

Outdoor

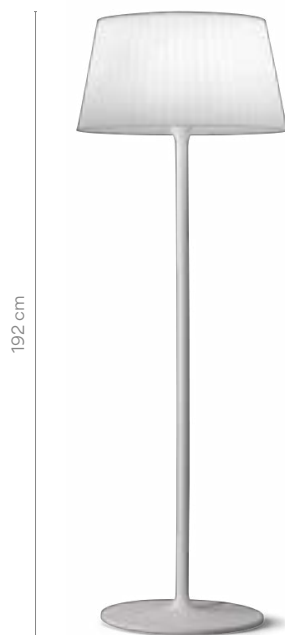

4630 4635

4030

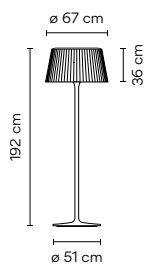

Acabados
● 03 Blanco (RAL 9016) LED 2700 K 1520 lm Dim

4030 03

Materiales
Difusor: Polietileno. Base: Espuma de poliuretano.
Lid: Steel.

Embalaje
1 Caja 1,99 x 0,75 x 0,76 m
Vol 1,1430 m³
Peso bruto 40,5 Kg Peso neto 29,5 Kg

Fuente de luz
2 x E27 230V 12 W

Observaciones
Versión portátil. Longitud cable 3,5 m



4035

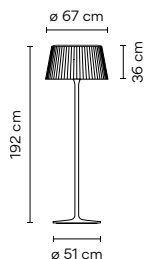

Acabados
● 03 Blanco (RAL 9016) LED 2700 K 1520 lm Dim

4035 03

Materiales
Difusor: Polietileno. Base: Espuma de poliuretano.
Lid: Steel.

Embalaje
1 Caja 1,99 x 0,75 x 0,76 m
Vol 1,1430 m³
Peso bruto 40,5 Kg Peso neto 29,5 Kg

Fuente de luz
2 x E27 230V 12 W

Observaciones
Versión empotrada



1160 | 10 | /1A |
Modelo | Acabado | Temperatura de color LED | Control |



Wind

Design by Jordi Vilardell

A perfect marriage of technology and tradition. Wind's drum shade is made of fibreglass, an innovative webbed texture and pattern that elevates the visual contribution of this timeless silhouette.

Outdoor



ø 60 cm

4072



ø 60 cm

4077



ø 120 cm

4077



191 cm

4057



195 cm

4062



166 cm

4067

4057

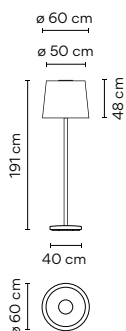

Acabados

- 27/ __ Brown L1 (NCS S 1505-Y50R)
- 53/ __ Green M1 (NCS S 6005-G80Y)
- 61/ __ Ocre red (NCS S 3050-Y60R)

Temperatura de color LED

/1_ 2700 K CRI >90 3299,09 lm 132 lm/W

Control

4057 __ / __ 0
On/ Off

Materiales

Pantalla: Fibra de vidrio. Peso: Hormigón.
Tapa: Acero. Difusor: Metacrilato.

Fuente de luz

1 x LED PLATE 25 W 700 mA
Corriente Constante 700 mA
110-240V 50/60Hz

Embalaje

2 Cajas
Total Vol 1,0300 m³
Peso bruto 45,1 Kg Peso neto 27,8 Kg

Observaciones

Versión portátil. Longitud cable 3,5 m



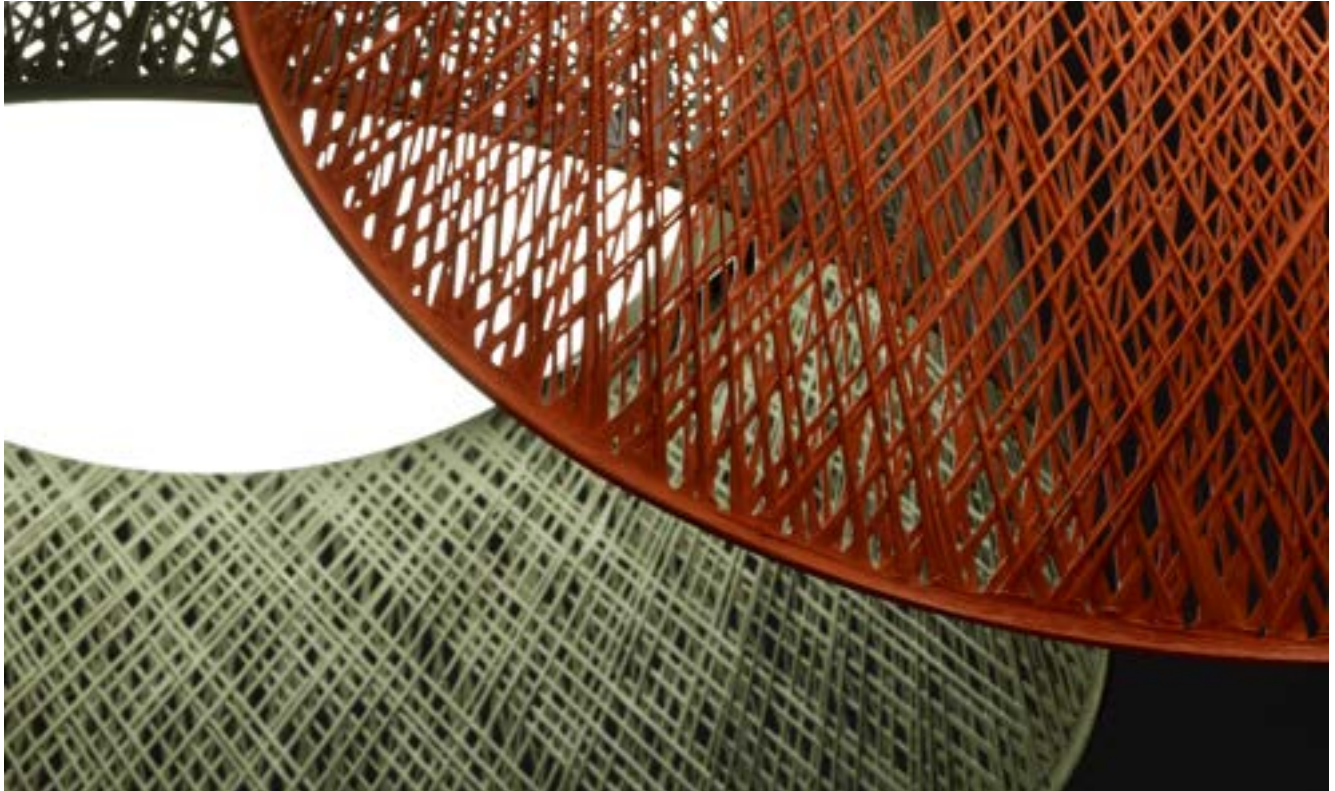

4062

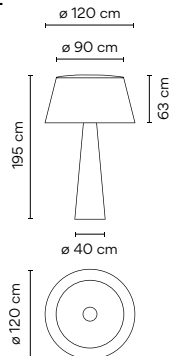

Acabados

- 27/ __ Brown L1 (NCS S 1505-Y50R)
- 53/ __ Green M1 (NCS S 6005-G80Y)
- 61/ __ Ocre red (NCS S 3050-Y60R)

Temperatura de color LED

/1_ 2700 K CRI >90 3481,09 lm 129 lm/W

Control

4062 __ / __ 0
 On/ Off

Materiales

Pie: Fibra de vidrio. Pantalla: Fibra de vidrio.
 Difusor: Metacrilato.

Fuente de luz

3 x LED PLATE 25 W 700 mA
 1 x LED 2,4 W 700 mA
 Corriente Constante 700 mA
 110-240V 50/60Hz

Embalaje

4 Cajas
 Total Vol 2,3500 m³
 Peso bruto 125,2 Kg Peso neto 113,23 Kg

Observaciones

Versión portátil. Longitud cable 3 m



4067

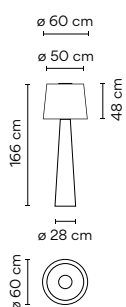

Acabados

- 27/ __ Brown L1 (NCS S 1505-Y50R)
- 53/ __ Green M1 (NCS S 6005-G80Y)
- 61/ __ Ocre red (NCS S 3050-Y60R)

Temperatura de color LED

/1_ 2700 K CRI >90 3481,09 lm 129 lm/W

Control

4067 __ / __ 0
 On/ Off

Materiales

Pie: Fibra de vidrio. Pantalla: Fibra de vidrio.
 Difusor: Metacrilato.

Fuente de luz

1 x LED PLATE 25 W 700 mA
 1 x LED 2,4 W 700 mA
 Corriente Constante 700 mA
 110-240V 50/60Hz

Embalaje

3 Cajas
 Total Vol 1,5000 m³
 Peso bruto 50 Kg Peso neto 30,5 Kg

Observaciones

Versión portátil. Longitud cable 3 m

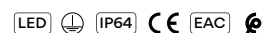

4072

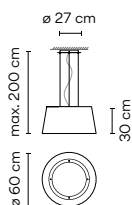

- | | | |
|---|---------------------------------|-----------------------------|
| Acabados | Temperatura de color LED | Control |
| ● 27/ __ Brown L1
(NCS S 1505-Y50R) | /1 _ 2700 K | 4072 __ / _ 0 |
| ● 53/ __ Green M1
(NCS S 6005-G80Y) | CRI >90 3299,09 lm 132 lm/W | On/ Off |
| ● 61/ __ Ocre red
(NCS S 3050-Y60R) | | |

Materiales

Pantalla: Fibra de vidrio. Disco: Acero.
Tapa: Acero. Difusor: Metacrilato.

Fuente de luz

1 x LED PLATE 25 W 700 mA
Corriente Constante 700 mA
110-240V 50/60Hz

Embalaje

1 Caja 0,50 x 0,77 x 0,77 m
Vol 0,2970 m³
Peso bruto 11,1 Kg Peso neto 9,9 Kg

Observaciones

Superficie.
Longitud de cable adicional. **16,00 €/m**

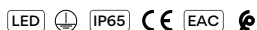

4077

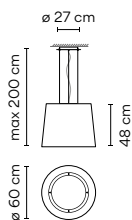

- | | | |
|---|---------------------------------|-----------------------------|
| Acabados | Temperatura de color LED | Control |
| ● 27/ __ Brown L1
(NCS S 1505-Y50R) | /1 _ 2700 K | 4077 __ / _ 0 |
| ● 53/ __ Green M1
(NCS S 6005-G80Y) | CRI >90 3299,09 lm 132 lm/W | On/ Off |
| ● 61/ __ Ocre red
(NCS S 3050-Y60R) | | |

Materiales

Pantalla: Fibra de vidrio. Disco: Acero.
Tapa: Acero. Difusor: Metacrilato.

Fuente de luz

1 x LED PLATE 25 W 700 mA
Corriente Constante 700 mA
110-240V 50/60Hz

Embalaje

1 Caja 0,67 x 0,67 x 0,62 m
Vol 0,2970 m³
Peso bruto 11 Kg Peso neto 9,9 Kg

Observaciones

Superficie.
Longitud de cable adicional. **16,00 €/m**

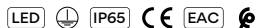

4078

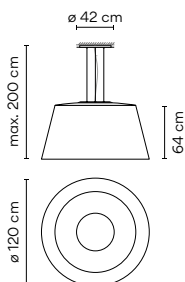

- | | | |
|---|---------------------------------|-----------------------------|
| Acabados | Temperatura de color LED | Control |
| ● 27/ __ Brown L1
(NCS S 1505-Y50R) | /1 _ 2700 K | 4078 __ / _ 0 |
| ● 53/ __ Green M1
(NCS S 6005-G80Y) | CRI >90 3299,09 lm 132 lm/W | On/ Off |
| ● 61/ __ Ocre red
(NCS S 3050-Y60R) | | |

Materiales

Pantalla: Fibra de vidrio. Disco: Acero.
Tapa: Acero. Difusor: Metacrilato.

Fuente de luz

3 x LED PLATE 25 W 700 mA
Corriente Constante 700 mA
110-240V 50/60Hz

Embalaje

1 Caja 0,74 x 1,24 x 1,27 m
Vol 1,1300 m³
Peso bruto 38 Kg Peso neto 30 Kg

Observaciones

Sólo para espacios interiores.
Longitud de cable adicional. **16,00 €/m**

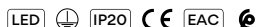



Break

Design by Xuclà & Alemany

Resembling an avant-garde sculpture, Break is distinguished by its architectural attitude. The cubic volumes angle provides down light, while doubling as sculptural outdoor presence.

Outdoor

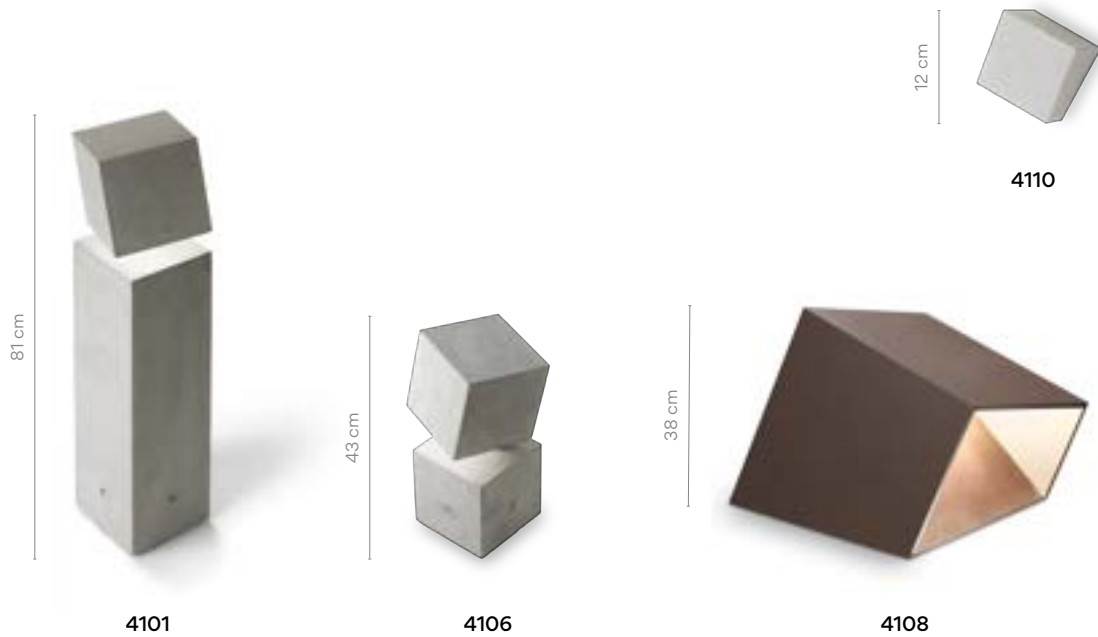

4101

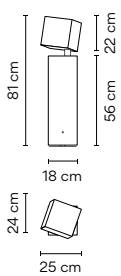

Acabados
● 80/ __ Hormigón
(Natural finish)

Temperatura de color LED
/1_ 2700 K
CRI >80 710 lm 115 lm/W

Control
4101__ / _ 0
On/ Off

Materiales

Cabeza: Policarbonato / Hormigón.
Base: Poliuretano / Hormigón. Difusor: Metacrilato.

Fuente de luz

1 x LED 6,2 W 350 mA
Corriente Constante 350 mA
100~240V 50/60Hz

Embalaje

1 Caja 0,88 x 0,35 x 0,34 m
Vol 0,1032 m³
Peso bruto 38,9 Kg Peso neto 35,01 Kg



4106

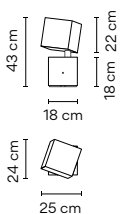

Acabados
● 80/ __ Hormigón
(Natural finish)

Temperatura de color LED
/1_ 2700 K
CRI >80 710 lm 118 lm/W

Control
4106__ / _ 0
On/ Off

Materiales

Cabeza: Policarbonato / Hormigón.
Base: Poliuretano / Hormigón. Difusor: Metacrilato.

Fuente de luz

1 x LED 6,2 W 350 mA
Corriente Constante 350 mA
100~240V 50/60Hz

Embalaje

1 Caja 0,88 x 0,35 x 0,34 m
Vol 0,0598 m³
Peso bruto 21,5 Kg Peso neto 19,35 Kg





4108

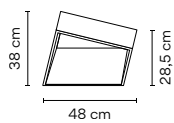

- Acabados
- 07/ _ _ Khaki (RAL 7006)
 - 54/ _ _ Óxido (RAL 8014)

Temperatura de color LED
 /1_ 2700 K
 CRI >80 2500 lm 118 lm/W

Control
 4108 _ _ / _ 0
 On/ Off

Materiales
 Base: Acero.
 Difusor: Metacrilato.

Fuente de luz
 2 x LED Strip 9,2 W 400 mA
 Corriente Constante 400 mA
 220~240V 50/60Hz

Embalaje
 1 Caja 0,49 x 0,51 x 0,52 m
 Vol 0,1312 m³
 Peso bruto 6,6 Kg Peso neto 16 Kg



4110

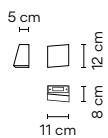

- Acabados
- 80/ _ _ Hormigón (Natural finish)

Temperatura de color LED
 /1_ 2700 K
 CRI >80 199 lm 95 lm/W

Control
 4110 _ _ / _ 0
 On/ Off

Materiales
 Cuerpo: Aluminio / Hormigón.
 Difusor: Metacrilato.

Fuente de luz
 1 x LED 2,1 W 700 mA
 Corriente Constante 700 mA
 100~240V 50/60Hz

Embalaje
 1 Caja 0,260 x 0,260 x 0,260 m
 Vol 1,0000 m³
 Peso bruto 2,30 Kg Peso neto 2,07 Kg



Break Plus

Design by Xuclà

An extension of the existing Break collection, defined by an instinctual connection to the landscape and surrounding architecture, Break Plus converts any wall into a three dimensional mural, casting diffuse, indirect light upwards, downwards or in both directions.

Outdoor

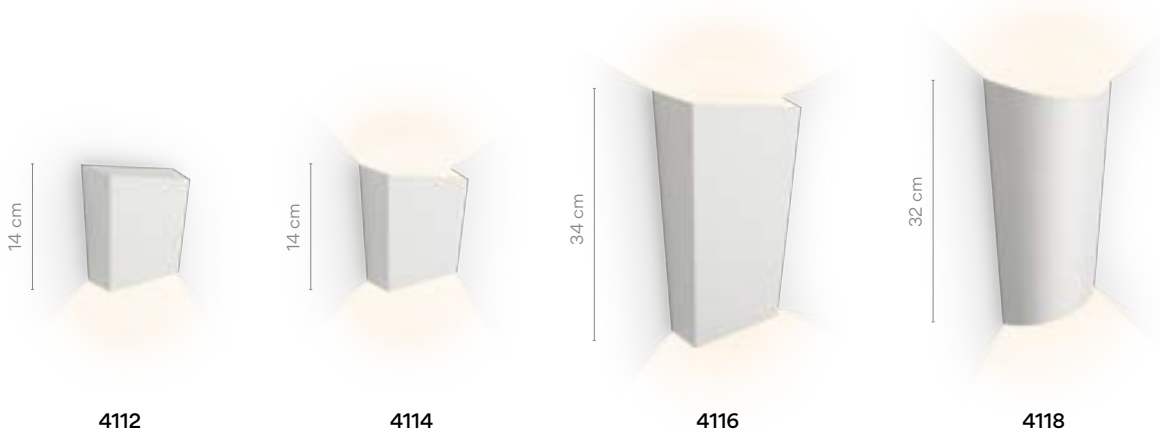

4112

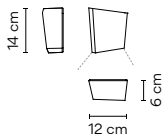

<p>Acabados</p> <ul style="list-style-type: none"> ● 22/ __ Graphite Black (NCS S 8000-N) ● 25/ __ Beige D1 (NCS S 4005-Y50R) ● 37/ __ Terra Red (NCS S 4040-Y70R) ● 95/ __ Primer (NCS S 1000-N) 	<p>Temperatura de color LED</p> <p>/1 _ 2700 K CRI >90 113,73 lm 113,73 lm/W</p> <p>/3 _ 3500 K CRI >90 146,22 lm 146,22 lm/W</p>	<p>Control</p> <p>4112 _ / _ 0 On/ Off</p> <hr/> <p>4112 _ / _ 1 _ 30 DALI (Remote)</p> <hr/> <p>4112 _ / _ Z _ 30 Casambi (Remote)</p>
<p>Materiales</p> <p>Cuerpo: Aluminio. Difusor: Policarbonato.</p> <p>Fuente de luz</p> <p>1 x LED 1W 350 mA Corriente Constante 350 mA 100~240Vac. 50/60Hz</p>	<p>Embalaje</p> <p>1 Caja 0,07 x 0,19 x 0,23 m Vol 0,0030 m³ Peso bruto 1 Kg Peso neto 0,610 Kg</p> <p> </p>	

4114

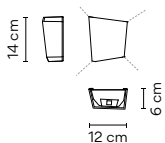

<p>Acabados</p> <ul style="list-style-type: none"> ● 22/ __ Graphite Black (NCS S 8000-N) ● 25/ __ Beige D1 (NCS S 4005-Y50R) ● 37/ __ Terra Red (NCS S 4040-Y70R) ● 95/ __ Primer (NCS S 1000-N) 	<p>Temperatura de color LED</p> <p>/1 _ 2700 K CRI >90 227,46 lm 113,73 lm/W</p> <p>/3 _ 3500 K CRI >90 292,44 lm 146,22 lm/W</p>	<p>Control</p> <p>4114 _ / _ 0 On/ Off</p> <hr/> <p>4114 _ / _ 1 _ 30 DALI (Remote)</p> <hr/> <p>4114 _ / _ Z _ 30 Casambi (Remote)</p>
<p>Materiales</p> <p>Cuerpo: Aluminio. Difusor: Policarbonato.</p> <p>Fuente de luz</p> <p>2 x LED 1W 350 mA Corriente Constante 350 mA 100~240Vac. 50/60Hz</p>	<p>Embalaje</p> <p>1 Caja 0,07 x 0,19 x 0,23 m Vol 0,0030 m³ Peso bruto 1 Kg Peso neto 0,590 Kg</p> <p> </p>	



4116

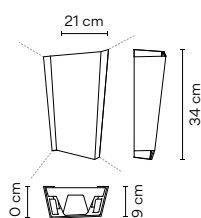

<p>Acabados</p> <ul style="list-style-type: none"> ● 22/ _ _ Graphite Black (NCS S 8000-N) ● 25/ _ _ Beige D1 (NCS S 4005-Y50R) ● 37/ _ _ Terra Red (NCS S 4040-Y70R) ● 95/ _ _ Primer (NCS S 1000-N) 	<p>Temperatura de color LED</p> <ul style="list-style-type: none"> /1 _ 2700 K CRI >90 707,52 lm 90,7 lm/W /3 _ 3500 K CRI >90 925,22 lm 118,61 lm/W 	<p>Control</p> <p>4116 _ _ / _ 0 On/ Off</p> <hr/> <p>4116 _ _ / _ 1 _ 30 DALI (Remote)</p> <hr/> <p>4116 _ _ / _ Z _ 30 Casambi (Remote)</p>
<p>Materiales</p> <p>Cuerpo: Aluminio. Difusor: Policarbonato.</p> <p>Fuente de luz</p> <p>2 x LED 4W 350 mA Corriente Constante 350 mA 100~240Vac. 50/60Hz</p>	<p>Embalaje</p> <p>1 Caja 0,11 x 0,27 x 0,42 m Vol 0,0120 m³ Peso bruto 3,2 Kg Peso neto 2,2 Kg</p> <p> </p>	

4118

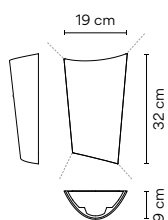

<p>Acabados</p> <ul style="list-style-type: none"> ● 22/ _ _ Graphite Black (NCS S 8000-N) ● 25/ _ _ Beige D1 (NCS S 4005-Y50R) ● 37/ _ _ Terra Red (NCS S 4040-Y70R) ● 95/ _ _ Primer (NCS S 1000-N) 	<p>Temperatura de color LED</p> <ul style="list-style-type: none"> /1 _ 2700 K CRI >90 707,52 lm 90,7 lm/W /3 _ 3500 K CRI >90 925,22 lm 118,61 lm/W 	<p>Control</p> <p>4118 _ _ / _ 0 On/ Off</p> <hr/> <p>4118 _ _ / _ 1 _ 30 DALI (Remote)</p> <hr/> <p>4118 _ _ / _ Z _ 30 Casambi (Remote)</p>
<p>Materiales</p> <p>Cuerpo: Aluminio. Difusor: Policarbonato.</p> <p>Fuente de luz</p> <p>2 x LED 4W 350 mA Corriente Constante 350 mA 100~240Vac. 50/60Hz</p>	<p>Embalaje</p> <p>1 Caja 0,11 x 0,27 x 0,42 m Vol 0,0120 m³ Peso bruto 3,2 Kg Peso neto 1,71 Kg</p> <p> </p>	

Empty

Design by Xuclà

A sculpture by day and lighting by night, this outdoor fixture embodies multifunctional design. Its crisp angles create a cantilevered perch that serves as a side table or stool.

Outdoor



4125

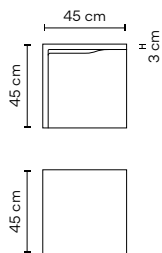

Acabados	Temperatura de color LED	Control
● 18/ __ Lacado gris hormigón (NCS S 2002-B50G)	/1 _ 2700 K CRI >80 664 lm 39 lm/W /3 _ 3500 K CRI >90 1247 lm 72,5 lm/W	4125 __ / _ 0 On/ Off

Materiales
Cuerpo: Hormigón Polímero.
Difusor: Metacrilato.

Fuente de luz
2 x LED STRIP 24V 8,6 W
Voltaje Constante 24V
100~277V 50/60Hz

Embalaje
1 Caja 0,56 x 0,50 x 0,50 m
Vol 0,176 m³
Peso bruto 40 Kg Peso neto 36 Kg

Observaciones
Resistencia al peso: 150 kg distribuidos uniformemente sobre la superficie en voladizo de la lámpara. Esta fuerza no debe ser aplicada mediante impacto.



4130

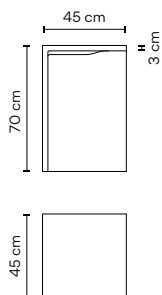

Acabados	Temperatura de color LED	Control
● 18/ __ Lacado gris hormigón (NCS S 2002-B50G)	/1 _ 2700 K CRI >80 664 lm 39 lm/W /3 _ 3500 K CRI >90 1247 lm 72,5 lm/W	4130 __ / _ 0 On/ Off

Materiales
Cuerpo: Hormigón Polímero.
Difusor: Metacrilato.

Fuente de luz
2 x LED STRIP 24V 8,6 W
Voltaje Constante 24V
100~277V 50/60Hz

Embalaje
1 Caja 0,56 x 0,56 x 0,81 m
Vol 0,254 m³
Peso bruto 54,7 Kg Peso neto 49,7 Kg

Observaciones
Resistencia al peso: 150 kg distribuidos uniformemente sobre la superficie en voladizo de la lámpara. Esta fuerza no debe ser aplicada mediante impacto.





4135

Acabados
 ● 18/ __ Lacado gris hormigón (NCS S 2002-B50G)

Temperatura de color LED
 /1 _ 2700 K CRI >80 304 lm 35 lm/W
 /3 _ 3500 K CRI >90 1247 lm 145 lm/W

Control
 4135 __ / _ 0
 On/ Off

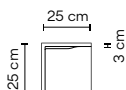

Materiales
 Cuerpo: Hormigón Polímero.
 Difusor: Metacrilato.

Fuente de luz
 2 x LED STRIP 24V 4,3 W
 Voltaje Constante 24V
 100~277V 50/60Hz

Embalaje
 1 Caja 0,36 x 0,36 x 0,36 m
 Vol 0,04 m³
 Peso bruto 12,2 Kg Peso neto 10,4 Kg

Observaciones
 Resistencia al peso: 150 kg distribuidos uniformemente sobre la superficie en voladizo de la lámpara. Esta fuerza no debe ser aplicada mediante impacto.



4136

Acabados
 ● 18/ __ Lacado gris hormigón (NCS S 2002-B50G)

Temperatura de color LED
 /1 _ 2700 K CRI >80 304 lm 35 lm/W
 /3 _ 3500 K CRI >90 1247 lm 145 lm/W

Control
 4136 __ / _ 0
 On/ Off

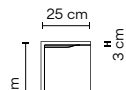

Materiales
 Cuerpo: Hormigón Polímero.
 Difusor: Metacrilato.

Fuente de luz
 2 x LED STRIP 24V 4,3 W
 Voltaje Constante 24V
 100~277V 50/60Hz

Embalaje
 1 Caja 0,36 x 0,36 x 0,65 m
 Vol 0,084 m³
 Peso bruto 22 Kg Peso neto 19 Kg

Observaciones
 Resistencia al peso: 150 kg distribuidos uniformemente sobre la superficie en voladizo de la lámpara. Esta fuerza no debe ser aplicada mediante impacto.



Fold Surface

Design by Arik Levy

Fold features a geometric design that creates a striking three-dimensional illumination effect. Light and shadow are projected from its cubic shapes, washing the wall with glowing chevron patterns.

Pared

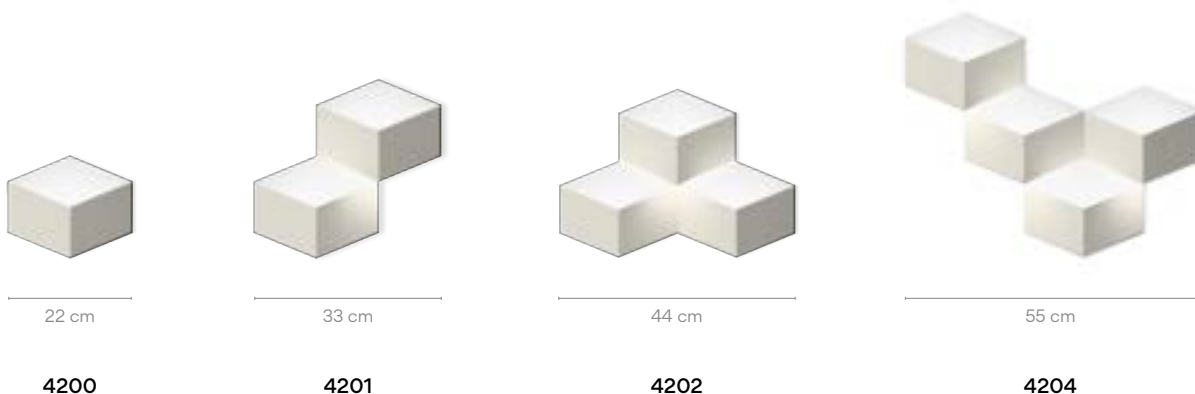

4200

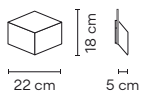

- Acabados
- 07/ __ Verde (PANTONE 385)
 - 14/ __ Chocolate (RAL 8019)
 - 58/ __ Blanco roto (RAL D2 1109005)

Temperatura de color LED
/1_ 2700 K 
CRI >90 362,4 lm 86 lm/W

Control
4200 __ / _ 0
On/ Off

Materiales
Pantalla: Aluminio. Cuerpo: Aluminio.
Difusor: Policarbonato.

Fuente de luz
2 x LED 2,1 W 700 mA
Corriente Constante 700 mA
100~240V 50/60Hz

Embalaje
1 Caja 0,26 x 0,26 x 0,16 m
Vol 0,0116 m³
Peso bruto 1,3 Kg Peso neto 0,8 Kg

4201

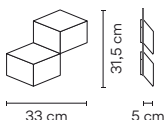

- Acabados
- 07/ __ Verde (PANTONE 385)
 - 14/ __ Chocolate (RAL 8019)
 - 58/ __ Blanco roto (RAL D2 1109005)

Temperatura de color LED
/1_ 2700 K 
CRI >90 724,9 lm 86 lm/W

Control
4201 __ / _ 0
On/ Off

Materiales
Pantalla: Aluminio. Cuerpo: Aluminio.
Difusor: Policarbonato.

Fuente de luz
4 x LED 2,1 W 700 mA
Corriente Constante 700 mA
100~240V 50/60Hz

Embalaje
1 Caja 0,41 x 0,41 x 0,21 m
Vol 0,0353 m³
Peso bruto 2,8 Kg Peso neto 1,6 Kg



4202

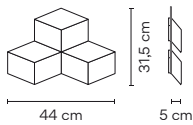

Acabados

- **07/** __ Verde (PANTONE 385)
- **14/** __ Chocolate (RAL 8019)
- **58/** __ Blanco roto (RAL D2 1109005)

Temperatura de color LED

/1 _ 2700 K CRI >90 1087,3 lm 86 lm/W

Control

4202 __ / _ 0
On/ Off

Materiales

Pantalla: Aluminio. Cuerpo: Aluminio.
Difusor: Policarbonato.

Fuente de luz

6 x LED 2,1 W 700 mA
Corriente Constante 700 mA
100~240V 50/60Hz

Embalaje

1 Caja 0,17 x 0,51 x 0,51 m
Vol 0,0429 m³
Peso bruto 4,2 Kg Peso neto 2,4 Kg



4204

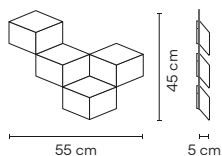

Acabados

- **07/** __ Verde (PANTONE 385)
- **14/** __ Chocolate (RAL 8019)
- **58/** __ Blanco roto (RAL D2 1109005)

Temperatura de color LED

/1 _ 2700 K CRI >90 1449,8 lm 86 lm/W

Control

4204 __ / _ 0
On/ Off

Materiales

Pantalla: Aluminio. Cuerpo: Aluminio.
Difusor: Policarbonato.

Fuente de luz

8 x LED 2,1 W 700 mA
Corriente Constante 700 mA
100~240V 50/60Hz

Embalaje

1 Caja 0,27 x 0,60 x 0,60 m
Vol 0,0972 m³
Peso bruto 5,7 Kg Peso neto 3,2 Kg



Out

Design by Víctor Carrasco

A romantic response to the global transition to life outside, Out brings the intimacy of indoor lighting outdoors. Suitable for illuminating a table or meeting point, this luminaire emanates with a soft, diffuse downlight, its source obscured by a translucent screen.

Pie



4270

4275

4270

Acabados

- 22/ __ Graphite Black (NCS S 2005-Y50R)
- 23/ __ Warm White (NCS S 0502-Y50R)
- 25/ __ Beige D1 (NCS S 4005-Y50R)
- 36/ __ Soft Pink (NCS S 1010-Y50R)
- 37/ __ Terra Red (NCS S 4040-Y70R)
- 47/ __ Green L1 (NCS S 4005-G80Y)

Temperatura de color LED

/1 _ 2700 K 
CRI >90 1300 lm 104,83 lm/W

Control

4270 __ / _ 5
Pulsador
4270 __ / _ Z
Casambi

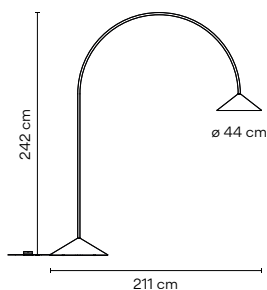

Materiales

Tija: Acero Inoxidable. Pantalla: Aluminio.
Difusor: Polietileno.

Fuente de luz

1 x LED 12,4W 700 mA
Voltaje Constante 24V 1.0A
220-240V. 50/60Hz

Embalaje

5 Cajas
Caja 1: 0,17 x 0,39 x 0,51 m
Caja 2: 0,17 x 0,39 x 0,51 m
Caja 3: 0,60 x 0,60 x 0,27 m
Caja 4: 0,72 x 0,72 x 0,32 m
Caja 5: 2,40 x 2,10 x 0,1 m
Total Vol 0,835 m³
Peso bruto 59 Kg Peso neto 48 Kg

Observaciones

Longitud cable 4 m

LED  IP65  CE  EAC 



4275

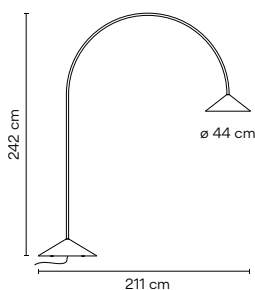

- Acabados**
- **22/** __ Graphite Black (NCS S 2005-Y50R)
 - **23/** __ Warm White (NCS S 0502-Y50R)
 - **25/** __ Beige D1 (NCS S 4005-Y50R)
 - **36/** __ Soft Pink (NCS S 1010-Y50R)
 - **37/** __ Terra Red (NCS S 4040-Y70R)
 - **47/** __ Green L1 (NCS S 4005-G80Y)

Temperatura de color LED
 /1_ 2700 K 
 CRI >90 1300 lm 104,83 lm/W

Control
 4275 __ / _ 1
 DALI
 4275 __ / _ Z
 Casambi (Remote)

Materiales
 Tija: Acero Inoxidable. Pantalla: Aluminio.
 Difusor: Polietileno.

Fuente de luz
 1 x LED 12,4W 700 mA
 Corriente Constante 700 mA
 220~240V. 50/60Hz

Embalaje
 5 Cajas
 Caja 1: 0,17 x 0,39 x 0,51 m
 Caja 2: 0,17 x 0,39 x 0,51 m
 Caja 3: 0,60 x 0,60 x 0,27 m
 Caja 4: 0,72 x 0,72 x 0,32 m
 Caja 5: 2,40 x 2,10 x 0,1 m
 Total Vol 0,835 m³
 Peso bruto 59 Kg Peso neto 48 Kg

Observaciones
 Bolt down



Up

Design by Ramos & Bassols

Inspired by the look of neoclassical cornices, Up blends seamlessly into the ceiling. With its flat LED diffusion system and refined rim, it gives the appearance of uniform light passing from an opening in the ceiling through a sleek frame.

Techo



4440

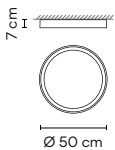

- Acabados
- **18/** _ _ Grafito (RAL 7016)
 - **93/** _ _ Blanco (RAL 9016)

Personalización de acabados
(Opciones disponibles:
paleta de colores Vibia)

Materiales

Difusor: Policarbonato. Cuerpo: Aluminio.
Soporte techo: Acero.

Fuente de luz

1 x LED PLATE 26,5 W 700 mA
Corriente Constante 700 mA
110-240V 50/60Hz

Temperatura de color LED

- /1 _ 2700 K
- CRI >90 2207 lm 98 lm/W
- /4 _ 4000 K
- CRI >90 2982 lm 132,5 lm/W

Control

- 4440** _ _ / _ A
DALI-2, 1-10V, Pulsador
- 4440** _ _ / _ Z
Casambi

Embalaje

1 Caja 0,17 x 0,55 x 0,55 m
Vol 0,0514 m³
Peso bruto 11 Kg Peso neto 7,5 Kg



4442

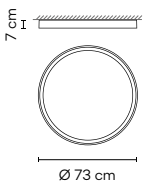

- Acabados
- **18/** _ _ Grafito (RAL 7016)
 - **93/** _ _ Blanco (RAL 9016)

Personalización de acabados
(Opciones disponibles:
paleta de colores Vibia)

Materiales

Difusor: Policarbonato. Cuerpo: Aluminio.
Soporte techo: Acero.

Fuente de luz

1 x LED PLATE 55,3 W 700 mA
Corriente Constante 700 mA
110-240V 50/60Hz

Temperatura de color LED

- /1 _ 2700 K
- CRI >90 3959 lm 100 lm/W
- /4 _ 4000 K
- CRI >90 6159 lm 155,8 lm/W

Control

- 4442** _ _ / _ A
DALI-2, 1-10V, Pulsador
- 4442** _ _ / _ Z
Casambi

Embalaje

1 Caja 0,17 x 0,90 x 0,90 m
Vol 0,1377 m³
Peso bruto 13 Kg Peso neto 15 Kg



4452

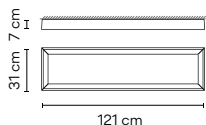

Acabados	Temperatura de color LED
● 18/ _ _ Grafito (RAL 7016)	/1 _ 2700 K CRI >90 3957 lm 79 lm/W
● 93/ _ _ Blanco (RAL 9016)	/4 _ 4000 K CRI >90 4754 lm 95,1 lm/W

Personalización de acabados
 (Opciones disponibles:
 paleta de colores Vibia)

Materiales

Difusor: Policarbonato. Cuerpo: Aluminio.
 Soporte techo: Acero.

Fuente de luz

1 x LED PLATE 50 W 900 mA
 Corriente Constante 900 mA
 110-240V 50/60Hz

Control

4452 _ _ / _ A
 DALI-2, 1-10V, Pulsador
 4452 _ _ / _ Z
 Casambi

Embalaje

1 Caja 0,17 x 0,42 x 1,31 m
 Vol 0,0924 m³
 Peso bruto 14 Kg Peso neto 12 Kg



4454

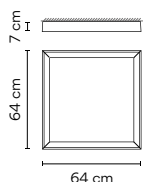

Acabados	Temperatura de color LED
● 18/ _ _ Grafito (RAL 7016)	/1 _ 2700 K CRI >90 3957 lm 79 lm/W
● 93/ _ _ Blanco (RAL 9016)	/4 _ 4000 K CRI >90 4754 lm 95,1 lm/W

Personalización de acabados
 (Opciones disponibles:
 paleta de colores Vibia)

Materiales

Difusor: Policarbonato. Cuerpo: Aluminio.
 Soporte techo: Acero.

Fuente de luz

1 x LED PLATE 50 W 900 mA
 Corriente Constante 900 mA
 110-240V 50/60Hz

Control

4454 _ _ / _ A
 DALI-2, 1-10V, Pulsador
 4454 _ _ / _ Z
 Casambi

Embalaje

1 Caja 0,17 x 0,73 x 0,73 m
 Vol 0,0905 m³
 Peso bruto 14 Kg Peso neto 13 Kg



4460

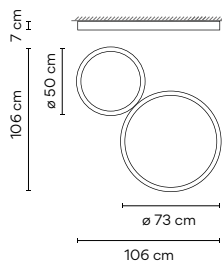

Acabados	Temperatura de color LED
● 18/ _ _ Grafito (RAL 7016)	/1 _ 2700 K CRI >90 4140,22 lm 66 lm/W
● 93/ _ _ Blanco (RAL 9016)	/4 _ 4000 K CRI >90 9141 lm 145,1 lm/W

Personalización de acabados
 (Opciones disponibles:
 paleta de colores Vibia)

Materiales

Difusor: Policarbonato. Cuerpo: Aluminio.
 Soporte techo: Acero.

Fuente de luz

1 x LED PLATE 26,5 W 700 mA
 1 x LED PLATE 55,3W 750 mA
 Corriente Constante 700 / 750 mA
 110-240V 50/60Hz

Control

4460 _ _ / _ A
 DALI-2, 1-10V, Pulsador
 4460 _ _ / _ Z
 Casambi

Embalaje

2 Cajas
 Total Vol 0,1891 m³
 Peso bruto 24 Kg Peso neto 23 Kg

Observaciones

Sólo un punto de conexión eléctrica

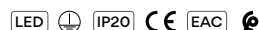

Origami

Design by Ramón Esteve

Recalling the folded paper of the Japanese art form for which it's named, Origami generates a stunning play of light and shadows. Composed of two architectural modules that be arranged in countless personalized designs, it creates the effect of climbing ivy along a blank expanse of wall.

Pared Outdoor

4500

30 cm



4501

30 cm



4504

53 cm



4506

73 cm



4508

94 cm



Cada proyecto es único.
 Visita vibia.com y selecciona entre sus múltiples composiciones diseñadas y adáptalas a las necesidades de tu proyecto

Personaliza tu propia composición de Origami fácil y rápido en vibia.com

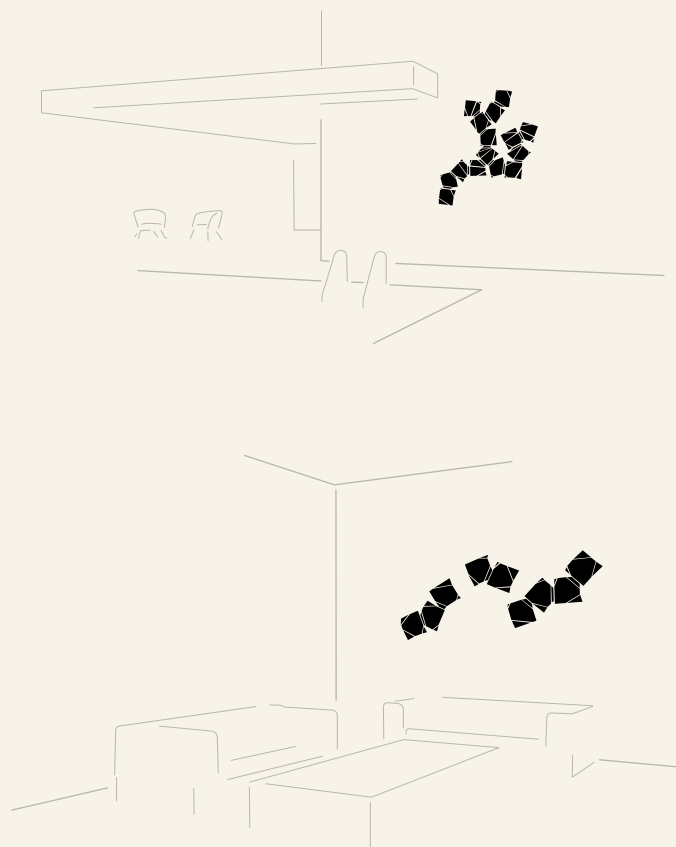

4500

- | | |
|---|--|
| <p>Acabados</p> <ul style="list-style-type: none"> ● 10/ __ White (NCS S 0300-N) ● 29/ __ Brown D1 (NCS S 8005-Y50R) ● 38/ __ Terra Dark (NCS S 5040-Y70R) ● 53/ __ Green M1 (NCS S 6005-G80Y) | <p>Temperatura de color LED</p> <ul style="list-style-type: none"> /1 _ 2700 K CRI >90 756,42 lm 120 lm/W /3 _ 3500 K CRI >90 799,1 lm 126,8 lm/W |
|---|--|

Control
 4500 __ / __ 4
 TRIAC

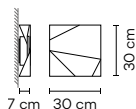

Materiales
 Pantalla: ABS. Difusor: Policarbonato.
 Tapa: Policarbonato. Brazo: Policarbonato.

Fuente de luz
 1 x LED STRIP 6,3 W 350 mA
 Corriente Constante 350 mA
 220-240V 50/60Hz

Embalaje
 1 Caja 0,35 x 0,35 x 0,12 m
 Vol 0,0150 m³
 Peso bruto 1,5 Kg Peso neto 1 Kg

Observaciones
 A un punto de conexión a la pared se pueden conectar un máximo de 30 módulos. Para composiciones superiores consultar sistema de conexión.



4501

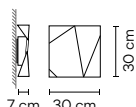

- Acabados**
- 10/ __ White (NCS S 0300-N)
 - 29/ __ Brown D1 (NCS S 8005-Y50R)
 - 38/ __ Terra Dark (NCS S 5040-Y70R)
 - 53/ __ Green M1 (NCS S 6005-G80Y)
- Temperatura de color LED**
- /1 _ 2700 K
 - CRI >90 756,42 lm 120 lm/W
 - /3 _ 3500 K
 - CRI >90 799,1 lm 126,8 lm/W

Control
4501 __ / _ 4
TRIAC

Materiales
Pantalla: ABS. Difusor: Policarbonato.
Tapa: Policarbonato. Brazo: Policarbonato.

Embalaje
1 Caja 0,35 x 0,35 x 0,12 m
Vol 0,0150 m³
Peso bruto 1,5 Kg Peso neto 1 Kg

Fuente de luz
1 x LED STRIP 6,3 W 350 mA
Corriente Constante 350 mA
220-240V 50/60Hz

Observaciones
A un punto de conexión a la pared se pueden conectar un máximo de 30 módulos. Para composiciones superiores consultar sistema de conexión.



4504

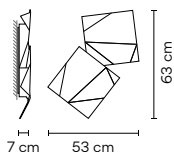

- Acabados**
- 10/ __ White (NCS S 0300-N)
 - 29/ __ Brown D1 (NCS S 8005-Y50R)
 - 38/ __ Terra Dark (NCS S 5040-Y70R)
 - 53/ __ Green M1 (NCS S 6005-G80Y)
- Temperatura de color LED**
- /1 _ 2700 K
 - CRI >90 1512,84 lm 120 lm/W
 - /3 _ 3500 K
 - CRI >90 1598,2 lm 126,8 lm/W

Control
4504 __ / _ 4
TRIAC

Materiales
Pantalla: ABS. Difusor: Policarbonato.
Tapa: Policarbonato. Brazo: Policarbonato.

Embalaje
1 Caja 0,64 x 0,40 x 0,22 m
Vol 0,0563 m³
Peso bruto 4,05 Kg Peso neto 2,15 Kg

Fuente de luz
2 x LED STRIP 6,3 W 350 mA
Corriente Constante 350 mA
220-240V 50/60Hz

Observaciones
A un punto de conexión a la pared se pueden conectar un máximo de 30 módulos. Para composiciones superiores consultar sistema de conexión.



4506

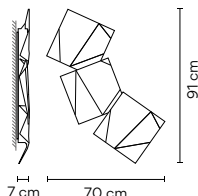

- Acabados**
- 10/ __ White (NCS S 0300-N)
 - 29/ __ Brown D1 (NCS S 8005-Y50R)
 - 38/ __ Terra Dark (NCS S 5040-Y70R)
 - 53/ __ Green M1 (NCS S 6005-G80Y)
- Temperatura de color LED**
- /1 _ 2700 K
 - CRI >90 2269,26 lm 120 lm/W
 - /3 _ 3500 K
 - CRI >90 2397,2 lm 126,8 lm/W

Control
4506 __ / _ 4
TRIAC

Materiales
Pantalla: ABS. Difusor: Policarbonato.
Tapa: Policarbonato. Brazo: Policarbonato.

Embalaje
1 Caja 0,95 x 0,40 x 0,22 m
Vol 0,0836 m³
Peso bruto 5,33 Kg Peso neto 3,23 Kg

Fuente de luz
3 x LED STRIP 6,3 W 350 mA
Corriente Constante 350 mA
220-240V 50/60Hz

Observaciones
A un punto de conexión a la pared se pueden conectar un máximo de 30 módulos. Para composiciones superiores consultar sistema de conexión.

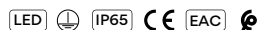

4508

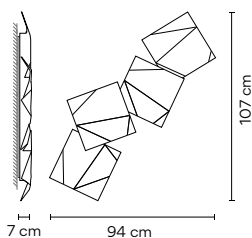

Acabados	Temperatura de color LED	Control
<ul style="list-style-type: none"> ● 10/ _ _ White (NCS S 0300-N) ● 29/ _ _ Brown D1 (NCS S 8005-Y50R) ● 38/ _ _ Terra Dark (NCS S 5040-Y70R) ● 53/ _ _ Green M1 (NCS S 6005-G80Y) 	/1 2700 K CRI >90 3025,68 lm 120 lm/W /3 3500 K CRI >90 3196,3 lm 126,8 lm/W	4508 _ _ / _ 4 TRIAC

Materiales

Pantalla: ABS. Difusor: Policarbonato.
 Tapa: Policarbonato. Brazo: Policarbonato.

Fuente de luz

4 x LED STRIP 6,3 W 350 mA
 Corriente Constante 350 mA
 220-240V 50/60Hz

Embalaje

1 Caja 1,25 x 0,40 x 0,22 m
 Vol 0,1100 m³
 Peso bruto 7,2 Kg Peso neto 6,48 Kg

Observaciones

A un punto de conexión a la pared se pueden conectar un máximo de 30 módulos. Para composiciones superiores consultar sistema de conexión.



Palo Alto

Design by Xuclà

At once natural and architectural, Palo Alto creates the effect of illuminated landscaping. Its angular, tree-shaped silhouette integrates seamlessly with the outdoors whether displayed individually or in a group.

Outdoor



4510



- Acabados**
- 29/ __ Brown D1 (S 8005-Y50R)
 - 53/ __ Green M1 (S 6005-G80Y)

- Temperatura de color LED**
- /1 _ 2700 K CRI >90 179,64 lm 41 lm/W
 - /3 _ 3500 K CRI >90 179,6 lm 40,8 lm/W

Control
4510 __ / _ 0
On/ Off

Materiales
Base: Acero.
Cubierta: acero.

Fuente de luz
2 x LED 2,2 W 700 mA
Corriente Constante 700 mA
220~240V 50/60Hz

Embalaje
1 Caja 0,44 x 0,40 x 1,10 m
Vol 0,2080 m³
Peso bruto 11,1 Kg Peso neto 10 Kg



4516

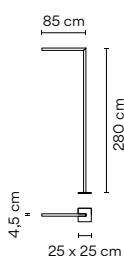

- Acabados**
- 29/ __ Brown D1 (S 8005-Y50R)
 - 53/ __ Green M1 (S 6005-G80Y)

- Temperatura de color LED**
- /1 _ 2700 K CRI >90 1044,95 lm 70 lm/W
 - /3 _ 3500 K CRI >90 1045,0 lm 69,7 lm/W

Control
4516 __ / _ 0
On/ Off

Materiales
Base: Acero.
Cubierta: acero.

Fuente de luz
1 x LED MODULE 24V 15 W
Voltaje Constante 24V
100~240V 50/60Hz

Embalaje
1 Caja 0,32 x 0,32 x 2,64 m
Vol 0,2703 m³
Peso bruto 18,4 Kg Peso neto 16,5 Kg



4539

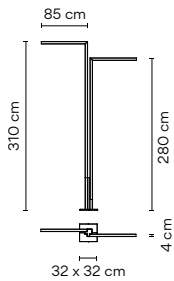

- Acabados
- 29/ _ _ Brown D1 (S 8005-Y50R)
 - 53/ _ _ Green M1 (S 6005-G80Y)

- Temperatura de color LED
- /1 _ 2700 K
 - CRI >90 2089,9 lm 70 lm/W
 - /3 _ 3500 K
 - CRI >90 2089,9 lm 69,7 lm/W

Control
 4539 _ _ / _ 0
 On/ Off

Materiales
 Base: Acero.
 Cubierta: acero.

Fuente de luz
 2 x LED MODULE 24V 15 W
 Voltaje Constante 24V
 100~240V 50/60Hz

Embalaje
 1 Caja 0,37 x 0,37 x 2,61 m
 Vol 0,3570 m³
 Peso bruto 46,4 Kg Peso neto 41,76 Kg

4540

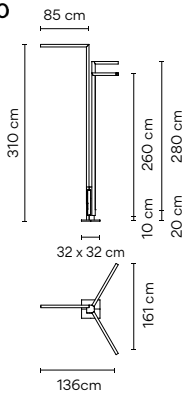

- Acabados
- 29/ _ _ Brown D1 (S 8005-Y50R)
 - 53/ _ _ Green M1 (S 6005-G80Y)

- Temperatura de color LED
- /1 _ 2700 K
 - CRI >90 3134,85 lm 70 lm/W
 - /3 _ 3500 K
 - CRI >90 3134,9 lm 69,7 lm/W

Control
 4540 _ _ / _ 0
 On/ Off

Materiales
 Base: Acero.
 Cubierta: acero.

Fuente de luz
 3 x LED MODULE 24V 15 W
 Voltaje Constante 24V
 100~240V 50/60Hz

Embalaje
 1 Caja 0,40 x 0,44 x 2,64 m
 Vol 0,4646 m³
 Peso bruto 55,4 Kg Peso neto 49,86 Kg



Brisa

Design by Lievore, Altherr, Molina

Inspired by the forest blue bell flower, Brisa adds a nature-inspired accent to any outdoor space. Its long, slender stem is topped with a pendant, conical shade and features adjustable, revolving arms.

Outdoor

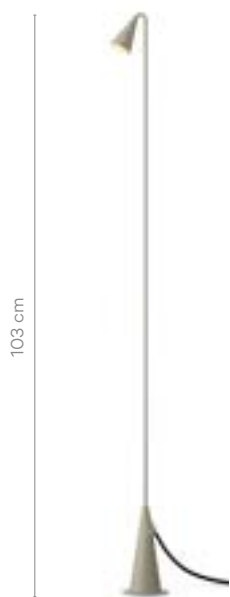

4625



4630

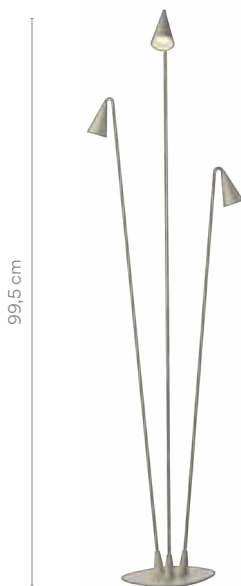

4635



4640

4625

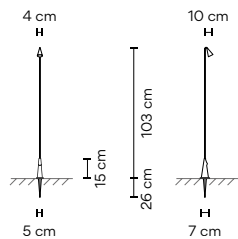

Acabados

- 07/ __ Khaki (RAL 7039)
- 54/ __ Óxido (RAL 8014)

Temperatura de color LED

- /1 _ 2700 K
- CRI >90 181,22 lm 86 lm/W
- /3 _ 3500 K
- CRI >90 193,9 lm 92,3 lm/W

Control

4625 __ / __ 0
On/ Off

Materiales

Pantalla y base: Aluminio. Disco: Acero Inoxidable.
Tubo vertical: Acero.

Fuente de luz

1 x LED 2,1 W 700 mA
Corriente Constante 700 mA
100-240V 50/60Hz

Embalaje

1 Caja 0,16 x 0,16 x 1,6 m
Vol 0,0409 m³
Peso bruto 1,8 Kg Peso neto 1,3 Kg

Observaciones

Punzón. Superficie

LED IP64 CE EAC Bi-volt

4630

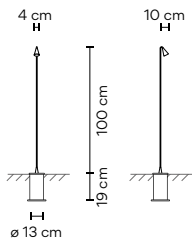

Acabados	Temperatura de color LED
● 07/ _ _ Khaki (RAL 7039)	/1 _ 2700 K CRI >90 543,66 lm 86 lm/W
● 54/ _ _ Óxido (RAL 8014)	/3 _ 3500 K CRI >90 581,7 lm 92,3 lm/W

Control
 4630 _ _ / _ 0
 On/ Off

Materiales
 Pantalla y base: Aluminio. Disco: Acero Inoxidable.
 Tubo vertical: Acero.

Embalaje
 1 Caja 0,16 x 0,16 x 1,6 m
 Vol 0,0409 m³
 Peso bruto 2,6 Kg Peso neto 2 Kg

Fuente de luz
 1 x LED 2,1 W 700 mA
 Corriente Constante 700 mA
 100~240V 50/60Hz

Observaciones
 Empotrado

 ø 13 cm

4635

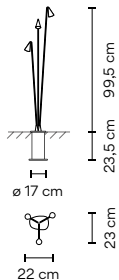

Acabados	Temperatura de color LED
● 07/ _ _ Khaki (RAL 7039)	/1 _ 2700 K CRI >90 906,1 lm 86 lm/W
● 54/ _ _ Óxido (RAL 8014)	/3 _ 3500 K CRI >90 969,5 lm 92,3 lm/W

Control
 4635 _ _ / _ 0
 On/ Off

Materiales
 Pantalla y base: Aluminio. Disco: Acero Inoxidable.
 Tubo vertical: Acero.

Embalaje
 1 Caja 0,32 x 0,36 x 1,16 m
 Vol 0,1336 m³
 Peso bruto 6,5 Kg Peso neto 5,85 Kg

Fuente de luz
 1 x LED 2,1 W 700 mA
 Corriente Constante 700 mA
 100~240V 50/60Hz

Observaciones
 Empotrado

 ø 17 cm

4640

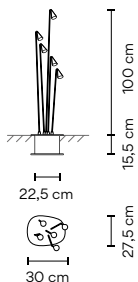

Acabados	Temperatura de color LED
● 07/ _ _ Khaki (RAL 7039)	/1 _ 2700 K CRI >90 1268,54 lm 86 lm/W
● 54/ _ _ Óxido (RAL 8014)	/3 _ 3500 K CRI >90 1357,3 lm 92,3 lm/W

Control
 4640 _ _ / _ 0
 On/ Off

Materiales
 Pantalla y base: Aluminio. Disco: Acero Inoxidable.
 Tubo vertical: Acero.

Embalaje
 1 Caja 0,32 x 0,36 x 1,16 m
 Vol 0,1336 m³
 Peso bruto 6 Kg Peso neto 4 Kg

Fuente de luz
 1 x LED 2,1 W 700 mA
 Corriente Constante 700 mA
 100~240V 50/60Hz

Observaciones
 Empotrado

 ø 22,5 cm

Dots

Design by Martín Azúa

A diminutive wall sconce delivers outsized impact in the form of simple, circular dots. Seamlessly connecting a space with an intimate landscape of beams and halos, the collection creates a melody of light like a composition of musical notes in concert with another.

Pared



Ø 17,5 cm

Orientable: puede girar 360°
4662: Interruptor de encendido y apagado en la placa trasera.

4660 - 4662



Ø 17,5 cm

Una vez instalada, la posición queda fijada.

4665



Ø 17,5 cm

Orientable: puede girar 360°

4670



Ø 17,5 cm

4675

4660

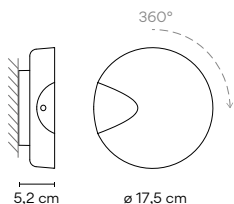

Acabados	Temperatura de color LED	Control
● 13/ __ Off-White (NCS S 1000-N)	/1_ 2700 K CRI >90 482,65 lm 84 lm/W	4660 __ / _ 0 On/ Off
● 27/ __ Brown L1 (NCS S 1505-Y50R)		4660 __ / _ 1 DALI-2
● 37/ __ Terra Red (NCS S 4040-Y70R)		4660 __ / _ 3 1-10V
● 47/ __ Green L1 (NCS S 4005-G80Y)		4660 __ / _ 4 TRIAC

Acabados	Temperatura de color LED	Control
● 82/ __ Roble blanco	/1_ 2700 K CRI >90 482,65 lm 84 lm/W	4660 __ / _ 0 On/ Off
● 83/ __ Nogal americano		4660 __ / _ 1 DALI-2
		4660 __ / _ 3 1-10V
		4660 __ / _ 4 TRIAC

Materiales

Cuerpo: ABS o Madera natural. Difusor: Policarbonato.
 Florón: Aluminio..

Fuente de luz

1 x LED 5,75 W 500 mA
 Corriente Constante 500 mA
 220~240V 50/60Hz

Embalaje

1 Caja 0,13 x 0,22 x 0,21 m
 Vol 0,0062 m³
ABS: Peso bruto 0,65 Kg
 Peso neto 0,4 Kg
Natural wood: Peso bruto 0,85 Kg
 Peso neto 0,6 Kg

Observaciones

22º halo de luz

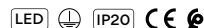

4662

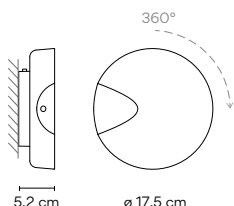

Acabados	Temperatura de color LED	Control
● 13/ __ Off-White (NCS S 1000-N)	/1_ 2700 K CRI >90 482,65 lm 84 lm/W	4662 __ / _ 0 On/ Off
● 27/ __ Brown L1 (NCS S 1505-Y50R)		4662 __ / _ 4 TRIAC
● 37/ __ Terra Red (NCS S 4040-Y70R)		
● 47/ __ Green L1 (NCS S 4005-G80Y)		

Acabados	Temperatura de color LED	Control
● 82/ __ Roble blanco	/1_ 2700 K CRI >90 482,65 lm 84 lm/W	4662 __ / _ 0 On/ Off
● 83/ __ Nogal americano		4662 __ / _ 4 TRIAC

Materiales

Cuerpo: ABS o Madera natural. Difusor: Policarbonato.
 Florón: Aluminio..

Fuente de luz

1 x LED 5,75 W 500 mA
 Corriente Constante 500 mA
 220~240V 50/60Hz

Embalaje

1 Caja 0,13 x 0,22 x 0,21 m
 Vol 0,0062 m³
ABS: Peso bruto 0,65 Kg
 Peso neto 0,4 Kg
Natural wood: Peso bruto 0,85 Kg
 Peso neto 0,6 Kg

Observaciones

22º halo de luz.
 Interruptor de encendido y apagado en la placa trasera.

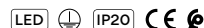

4665

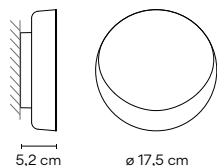

- Acabados**
- 13/ __ Off-White (NCS S 1000-N)
 - 27/ __ Brown L1 (NCS S 1505-Y50R)
 - 37/ __ Terra Red (NCS S 4040-Y70R)
 - 47/ __ Green L1 (NCS S 4005-G80Y)
- Temperatura de color LED**
- /1_ 2700 K CRI >90 482,65 lm 84 lm/W

Control

4665 __ / __ 0
On/ Off

Materiales

Cuerpo: ABS. Difusor: Policarbonato.
Florón: Aluminio.

Fuente de luz

1 x LED 5,75 W 500 mA
Corriente Constante 500 mA
220~240V 50/60Hz

Embalaje

1 Caja 0,13 x 0,22 x 0,21 m
Vol 0,0062 m³
Peso bruto 0,65 Kg Peso neto 0,4 Kg

4670

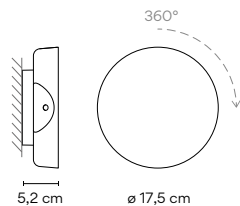

- Acabados**
- 13/ __ Off-White (NCS S 1000-N)
 - 27/ __ Brown L1 (NCS S 1505-Y50R)
 - 37/ __ Terra Red (NCS S 4040-Y70R)
 - 47/ __ Green L1 (NCS S 4005-G80Y)
- Temperatura de color LED**
- /1_ 2700 K CRI >90 482,65 lm 84 lm/W

Control

4670 __ / __ 0
On/ Off

4670 __ / __ 1
DALI-2

4670 __ / __ 3
1-10V

4670 __ / __ 4
TRIAC

- Acabados**
- 82/ __ Roble blanco
 - 83/ __ Nogal americano
- Temperatura de color LED**
- /1_ 2700 K CRI >90 482,65 lm 84 lm/W

Control

4670 __ / __ 0
On/ Off

4670 __ / __ 1
DALI-2

4670 __ / __ 3
1-10V

4670 __ / __ 4
TRIAC

Materiales

Cuerpo: ABS o Madera natural. Difusor: Policarbonato.
Florón: Aluminio.

Fuente de luz

1 x LED 5,75 W 500 mA
Corriente Constante 500 mA
220~240V 50/60Hz

Embalaje

1 Caja 0,13 x 0,22 x 0,21 m
Vol 0,0062 m³
ABS: Peso bruto 0,65 Kg
Peso neto 0,4 Kg
Natural wood: Peso bruto 0,85 Kg
Peso neto 0,6 Kg

4675

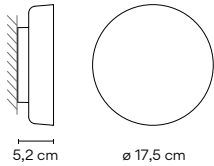

- Acabados
- 13/ _ _ Off-White (NCS S 1000-N)
 - 27/ _ _ Brown L1 (NCS S 1505-Y50R)
 - 37/ _ _ Terra Red (NCS S 4040-Y70R)
 - 47/ _ _ Green L1 (NCS S 4005-G80Y)

Temperatura de color LED
 /1 _ 2700 K
 CRI >90 573,83 lm 128 lm/W

- Control
- 4675 _ _ / _ 0 On/ Off
 - 4675 _ _ / _ 1 DALI-2
 - 4675 _ _ / _ 3 1-10V
 - 4675 _ _ / _ 4 TRIAC

- Acabados
- 82/ _ _ Roble blanco
 - 83/ _ _ Nogal americano

Temperatura de color LED
 /1 _ 2700 K
 CRI >90 482,65 lm 84 lm/W

- Control
- 4675 _ _ / _ 0 On/ Off
 - 4675 _ _ / _ 1 DALI-2
 - 4675 _ _ / _ 3 1-10V
 - 4675 _ _ / _ 4 TRIAC

Materiales

Cuerpo: ABS o Madera natural. Difusor: Policarbonato.
 Florón: Aluminio.

Fuente de luz

1 x LED PLATE 4,5 W 500 mA
 Corriente Constante 500 mA
 100~240V 50/60Hz

Embalaje

1 Caja 0,13 x 0,22 x 0,21 m
 Vol 0,0062 m³

ABS: Peso bruto 0,65 Kg
 Peso neto 0,4 Kg

Natural wood: Peso bruto 0,85 Kg
 Peso neto 0,6 Kg



Dots Outdoor

Design by Martín Azúa

Easily mistaken for a stone during the day, this fixture is designed to nestle into the undergrowth of a garden or amongst the potted plants of a patio. Dots Outdoor shines at night with a low, diffuse and indirect glow, the source of which is invisible from almost any angle.

Outdoor



ø 20 cm

4695



ø 16 cm

4697



ø 20 cm

4700



ø 16 cm

4702

4695

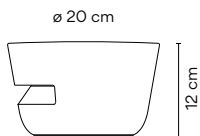

Acabados

- 22/ __ Graphite Black (NCS S 8000-N)
- 25/ __ Beige D1 (NCS S 4005-Y50R)
- 53/ __ Green M1 (NCS S 6005-G80Y)

Temperatura de color LED

/1 _ 2700 K 
CRI >90 750,2 lm 96,18 lm/W

Control

4695 __ / _ 0
On/ Off

4695 __ / _ 1 _ 30
DALI (Remote)

4695 __ / _ Z _ 30
Casambi (Remote)

Materiales

Cuerpo: Aluminio.
Difusor: Policarbonato.

Fuente de luz

1 x LED STRIP 7,8W 350 mA
Corriente Constante 350 mA
100~277V 50/60Hz

Embalaje

1 Caja 0,30 x 0,27 x 0,18 m
Vol 0,0146 m³
Peso bruto 3,4 Kg Peso neto 2,7 Kg

LED  IP65    Multi-volt

4697

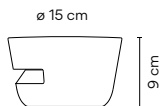

- Acabados
- 22/ _ _ Graphite Black (NCS S 8000-N)
 - 25/ _ _ Beige D1 (NCS S 4005-Y50R)
 - 53/ _ _ Green M1 (NCS S 6005-G80Y)

Temperatura de color LED
 /1 _ 2700 K **G**
 CRI >90 375,9 lm 81,72 lm/W

Control
 4697 _ _ / _ 0
 On/ Off

4697 _ _ / _ 1 30
 DALI (Remote)

4697 _ _ / _ Z 30
 Casambi (Remote)

Materiales

Cuerpo: Aluminio.
 Difusor: Policarbonato.

Fuente de luz

1x LED STRP 4,6W 350 mA
 Corriente Constante 350 mA
 100~240V 50/60Hz

Embalaje

1 Caja 0,24 x 0,20 x 0,13 m
 Vol 0,0624 m³
 Peso bruto 1,9 Kg Peso neto 1,5 Kg

LED IP65 CE EAC Bi-volt

4700

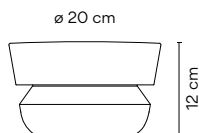

- Acabados
- 22/ _ _ Graphite Black (NCS S 8000-N)
 - 25/ _ _ Beige D1 (NCS S 4005-Y50R)
 - 53/ _ _ Green M1 (NCS S 6005-G80Y)

Temperatura de color LED
 /1 _ 2700 K **F**
 CRI >90 1445 lm 97,64 lm/W

Control
 4700 _ _ / _ 0
 On/ Off

4700 _ _ / _ 1 30
 DALI (Remote)

4700 _ _ / _ Z 30
 Casambi (Remote)

Materiales

Cuerpo: Aluminio.
 Difusor: Policarbonato.

Fuente de luz

1x LED STRIP 14,8W 350 mA
 Corriente Constante 350 mA
 100~277V 50/60Hz

Embalaje

1 Caja 0,30 x 0,27 x 0,18 m
 Vol 0,0146 m³
 Peso bruto 3,8 Kg Peso neto 3,1 Kg

LED IP65 CE EAC Multi-volt

4702

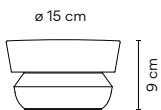

- Acabados
- 22/ _ _ Graphite Black (NCS S 8000-N)
 - 25/ _ _ Beige D1 (NCS S 4005-Y50R)
 - 53/ _ _ Green M1 (NCS S 6005-G80Y)

Temperatura de color LED
 /1 _ 2700 K **F**
 CRI >90 1294 lm 101,1 lm/W

Control
 4702 _ _ / _ 0
 On/ Off

4702 _ _ / _ 1 30
 DALI (Remote)

4702 _ _ / _ Z 30
 Casambi (Remote)

Materiales

Cuerpo: Aluminio.
 Difusor: Policarbonato.

Fuente de luz

1x LED STRIP 12,8W 300 mA
 Corriente Constante 300 mA
 100~277V 50/60Hz

Embalaje

1 Caja 0,24 x 0,20 x 0,13 m
 Vol 0,0146 m³
 Peso bruto 1,9 Kg Peso neto 1,5 Kg

LED IP65 CE EAC Multi-volt

Meridiano

Design by Jordi Vilardell & Meritxell Vidal

Meridiano features a grid of steel slots through which LED light radiates outwards in a dramatic sunburst pattern. Topped with foam, it doubles as a seat or side table, its airy architecture integrating easily into outdoor spaces.

Outdoor

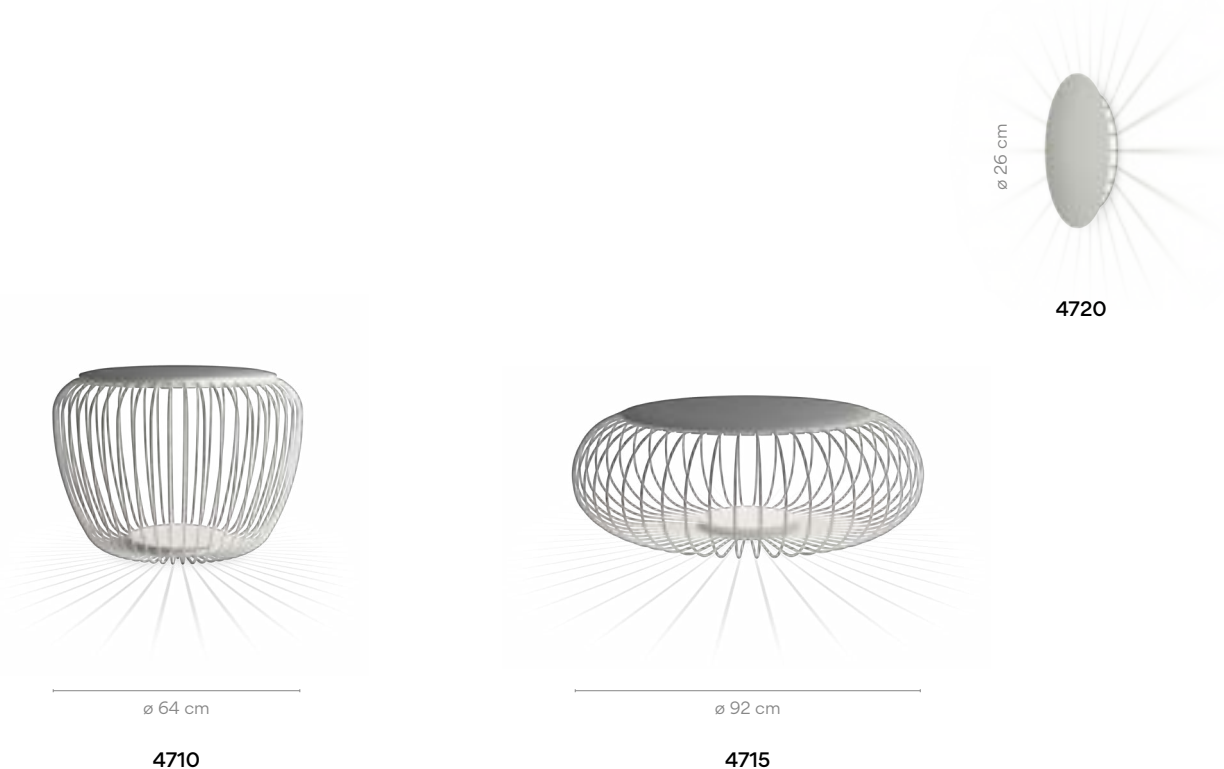

4710

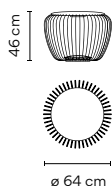

Acabados	Temperatura de color LED
● 07/ __ Khaki (RAL 7006)	/1 _ 2700 K
● 58/ __ Blanco roto (PANTONE WARM GRAY 2U)	CRI >90 1269 lm 141 lm/W
	/3 _ 3500 K
	CRI >80 1709 lm 189,9 lm/W

Materiales
Asiento: Espuma de poliuretano. Varillas: Acero.
Brazo: Acero. Difusor: Vidrio.

Fuente de luz
1 x LED 9 W 350 mA
Corriente Constante 350 mA
100~240V 50/60Hz

Control
4710 __ / _ 0
On/ Off

Embalaje
1 Caja 0,57 x 0,66 x 0,66 m
Vol 0,2483 m³
Peso bruto 18,2 Kg Peso neto 15,6 Kg

Observaciones
Puede conectarse con o sin enchufe



4715

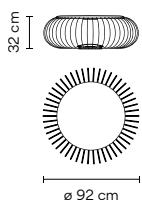

Acabados	Temperatura de color LED
● 07/ __ Khaki (RAL 7006)	/1 _ 2700 K
● 58/ __ Blanco roto (PANTONE WARM GRAY 2U)	CRI >90 1269 lm 141 lm/W
	/3 _ 3500 K
	CRI >80 1709 lm 189,9 lm/W

Materiales
Asiento: Espuma de poliuretano. Varillas: Acero.
Brazo: Acero. Difusor: Vidrio.

Fuente de luz
1 x LED 9 W 350 mA
Corriente Constante 350 mA
100~240V 50/60Hz

Control
4715 __ / _ 0
On/ Off

Embalaje
1 Caja 0,43 x 0,94 x 0,94 m
Vol 0,38 m³
Peso bruto 20,1 Kg Peso neto 16,7 Kg

Observaciones
Puede conectarse con o sin enchufe





4720

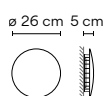

Acabados

- 07/ _ _ Khaki (RAL 7006)
- 58/ _ _ Blanco roto (PANTONE WARM GRAY 2U)

Temperatura de color LED

- /1 _ 2700 K [D] CRI >90 1269 lm 141 lm/W
- /3 _ 3500 K [C] CRI >80 1709 lm 189,9 lm/W

Control

4720 _ _ / _ 0
 On/ Off

Materiales

Base: Acero.

Fuente de luz

1 x LED 9 W 350 mA
 Corriente Constante 350 mA
 100~240V 50/60Hz

Embalaje

1 Caja 0,106 x 0,310 x 0,310 m
 Vol 0,102 m³
 Peso bruto 1,5 Kg Peso neto 1 Kg

LED [Symbol] IP65 CE EAC [Symbol] Bi-volt

June

Design by Ana Mir + Emili Padrós (emiliana design studio)

Inspired by traditional lanterns, June recall garlands festooned throughout an outdoor space. Its moon-like spheres cast a warm, ambient glow.

Outdoor



ø 130 cm

4730



ø 200 cm

4735



ø 130 cm

4745



ø 200 cm

4750

4730

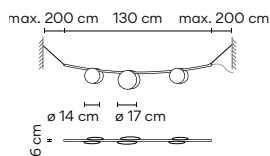

Acabados

- 54/ __ Marrón chocolate (Pantone Black U)

Temperatura de color LED

/1_ 2700 K  CRI >90 286,4 lm 95 lm/W

Control

4730 __ / __ 0
On/ Off

Materiales

Difusor: PVC + UV.
Tubos: Acero.

Fuente de luz

3 x LED 1 W 350 mA
Corriente Constante 350 mA
100~240V 50/60Hz

Embalaje

1 Caja 1,5 x 0,4 x 0,4 m
Vol 0,24 m³
Peso bruto 5 Kg Peso neto 3 Kg

4735

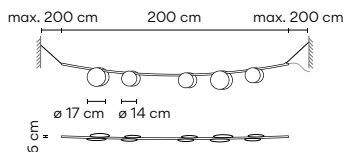

Acabados

- 54/ __ Marrón chocolate (Pantone Black U)

Temperatura de color LED

/1_ 2700 K  CRI >90 477,3 lm 95 lm/W

Control

4735 __ / __ 0
On/ Off

Materiales

Difusor: PVC + UV.
Tubos: Acero.

Fuente de luz

5 x LED 1 W 350 mA
Corriente Constante 350 mA
100~240V 50/60Hz

Embalaje

1 Caja 2,3 x 0,4 x 0,4 m
Vol 0,368 m³
Peso bruto 7 Kg Peso neto 5 Kg



4745

Acabados
 ● 54/ _ _ Marrón chocolate (Pantone Black U)

Temperatura de color LED
 /1_ 2700 K CRI >90 286,4 lm 95 lm/W

Control
 4745 _ _ / _ 0
 On/ Off

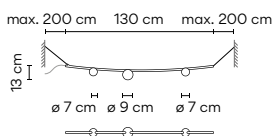

Materiales
 Vidrio soplado opal.
 Tubos: Acero.

Fuente de luz
 3 x LED 1 W 350 mA
 Corriente Constante 350 mA
 100~240V 50/60Hz

Embalaje
 1 Caja 1,5 x 0,4 x 0,4 m
 Vol 0,24 m³
 Peso bruto 5,5 Kg Peso neto 3,5 Kg

4750

Acabados
 ● 54/ _ _ Marrón chocolate (Pantone Black U)

Temperatura de color LED
 /1_ 2700 K CRI >90 477,3 lm 95 lm/W

Control
 4750 _ _ / _ 0
 On/ Off

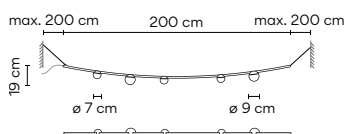

Materiales
 Vidrio soplado opal.
 Tubos: Acero.

Fuente de luz
 5 x LED 1 W 350 mA
 Corriente Constante 350 mA
 100~240V 50/60Hz

Embalaje
 1 Caja 2,3 x 0,4 x 0,4 m
 Vol 0,24 m³
 Peso bruto 7 Kg Peso neto 5 Kg

Outdoor



4765

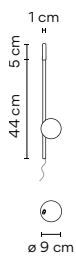

Acabados
 ● 54/ _ _ Marrón chocolate (Pantone Black U)

Temperatura de color LED
 /1_ 2700 K CRI >90 477,3 lm 95 lm/W

Control
 4765 _ _ / _ 0
 On/ Off

Materiales
 Vidrio soplado opal.
 Tubos: Acero.

Fuente de luz
 1 x LED 1 W 350 mA
 Corriente Constante 350 mA
 100-240V 50/60Hz

Embalaje
 1 Caja 0,8 x 0,4 x 0,4 m
 Vol 0,128 m³
 Peso bruto 3 Kg Peso neto 2 Kg

Observaciones
 Longitud cable 9 m



4770

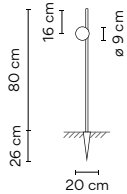

Acabados
 ● 54/ _ _ Marrón chocolate (Pantone Black U)

Temperatura de color LED
 /1 _ 2700 K F
 CRI >90 95,5 lm 95 lm/W

Control
 4770 _ _ / _ 0
 On/ Off

Materiales
 Vidrio soplado opal.
 Tubos: Acero.

Fuente de luz
 1 x LED 1 W 350 mA
 Corriente Constante 350 mA
 100~240V 50/60Hz

Embalaje
 1 Caja 1 x 0,4 x 0,4 m
 Vol 0,016 m³
 Peso bruto 5 Kg Peso neto 3 Kg

Observaciones
 Longitud cable 3 m

LED IP65 CE EAC Bi-volt

4775

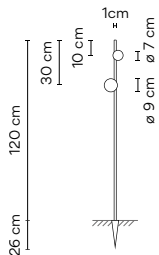

Acabados
 ● 54/ _ _ Marrón chocolate (Pantone Black U)

Temperatura de color LED
 /1 _ 2700 K F
 CRI >90 190,9 lm 95 lm/W

Control
 4775 _ _ / _ 0
 On/ Off

Materiales
 Vidrio soplado opal.
 Tubos: Acero.

Fuente de luz
 2 x LED 1 W 350 mA
 Corriente Constante 350 mA
 100~240V 50/60Hz

Embalaje
 1 Caja 1,5 x 0,4 x 0,4 m
 Vol 0,24 m³
 Peso bruto 6 Kg Peso neto 4 Kg

Observaciones
 Longitud cable 3 m

LED IP65 CE EAC Bi-volt

4780

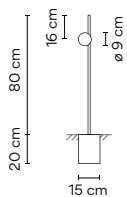

Acabados
 ● 54/ _ _ Marrón chocolate (Pantone Black U)

Temperatura de color LED
 /1 _ 2700 K F
 CRI >90 95,5 lm 95 lm/W

Control
 4780 _ _ / _ 0
 On/ Off

Materiales
 Vidrio soplado opal.
 Tubos: Acero.

Fuente de luz
 1 x LED 1 W 350 mA
 Corriente Constante 350 mA
 100~240V 50/60Hz

Embalaje
 1 Caja 1 x 0,4 x 0,4 m
 Vol 0,16 m³
 Peso bruto 5 Kg Peso neto 3 Kg

Observaciones
 Longitud cable 4 m

LED IP65 CE EAC Bi-volt

4785

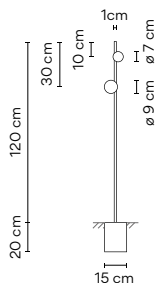

Acabados
 ● 54/ _ _ Marrón chocolate (Pantone Black U)

Temperatura de color LED
 /1 _ 2700 K F
 CRI >90 190,9 lm 95 lm/W

Control
 4785 _ _ / _ 0
 On/ Off

Materiales
 Vidrio soplado opal.
 Tubos: Acero.

Fuente de luz
 2 x LED 1 W 350 mA
 Corriente Constante 350 mA
 100~240V 50/60Hz

Embalaje
 1 Caja 1,5 x 0,4 x 0,4 m
 Vol 0,24 m³
 Peso bruto 6 Kg Peso neto 4 Kg

Observaciones
 Longitud cable 4 m

LED IP65 CE EAC Bi-volt

4790

Acabados
 ● 54/ _ _ Marrón
 chocolate
 (Pantone Black U)

Temperatura de color LED
 /1_ 2700 K 
 CRI >90 95,5 lm 95 lm/W

Control
 4790 _ _ / _ 5
 Pulsador

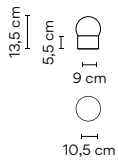

Materiales
 Vidrio soplado opal.
 Tubos: Acero.

Fuente de luz
 1 x LED 1 W 350 mA
 Corriente Constante 350 mA
 100~240V 50/60Hz

Embalaje
 1 Caja 0,3 x 0,3 x 0,3 m
 Vol 0,027 m³
 Peso bruto 2 Kg Peso neto 1 Kg

Observaciones
 Interruptor en la base con 3 posiciones.
 Autonomía batería: de 6 a 18 horas
 (dependiendo de la intensidad).
 Producto con IP20. No debe ser utilizado
 en el exterior en ambientes de lluvia o muy
 húmedos, con condensación de agua.
 Después de su uso debe ser guardado en
 espacios de interior.

    

4795

Acabados
 ● 54/ _ _ Marrón
 chocolate
 (Pantone Black U)

Temperatura de color LED
 /1_ 2700 K 
 CRI >90 286,4 lm 95 lm/W

Control
 4795 _ _ / _ 5
 Pulsador

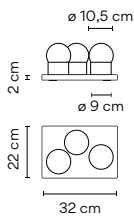

Materiales
 Vidrio soplado opal.
 Tubos: Acero.

Fuente de luz
 3 x LED 1 W 350 mA
 Corriente Constante 350 mA
 100~240V 50/60Hz

Embalaje
 1 Caja 0,5 x 0,5 x 0,3 m
 Vol 0,075 m³
 Peso bruto 4,90 Kg Peso neto 3,60 Kg

Observaciones
 Interruptor en la base con 3 posiciones.
 Bandeja con 3 unidades.
 Autonomía batería: de 6 a 18 horas
 (dependiendo de la intensidad).
 Producto con IP20. No debe ser utilizado
 en el exterior en ambientes de lluvia o muy
 húmedos, con condensación de agua.
 Después de su uso debe ser guardado en
 espacios de interior.



Bamboo

Design by Antoni Arola & Enric Rodríguez

Bamboo's lean, natural form perfectly lends itself to an outdoor setting. Studded with LEDs, it seamlessly integrates with the landscape while adding a wash of light to walkways and common spaces.

Outdoor

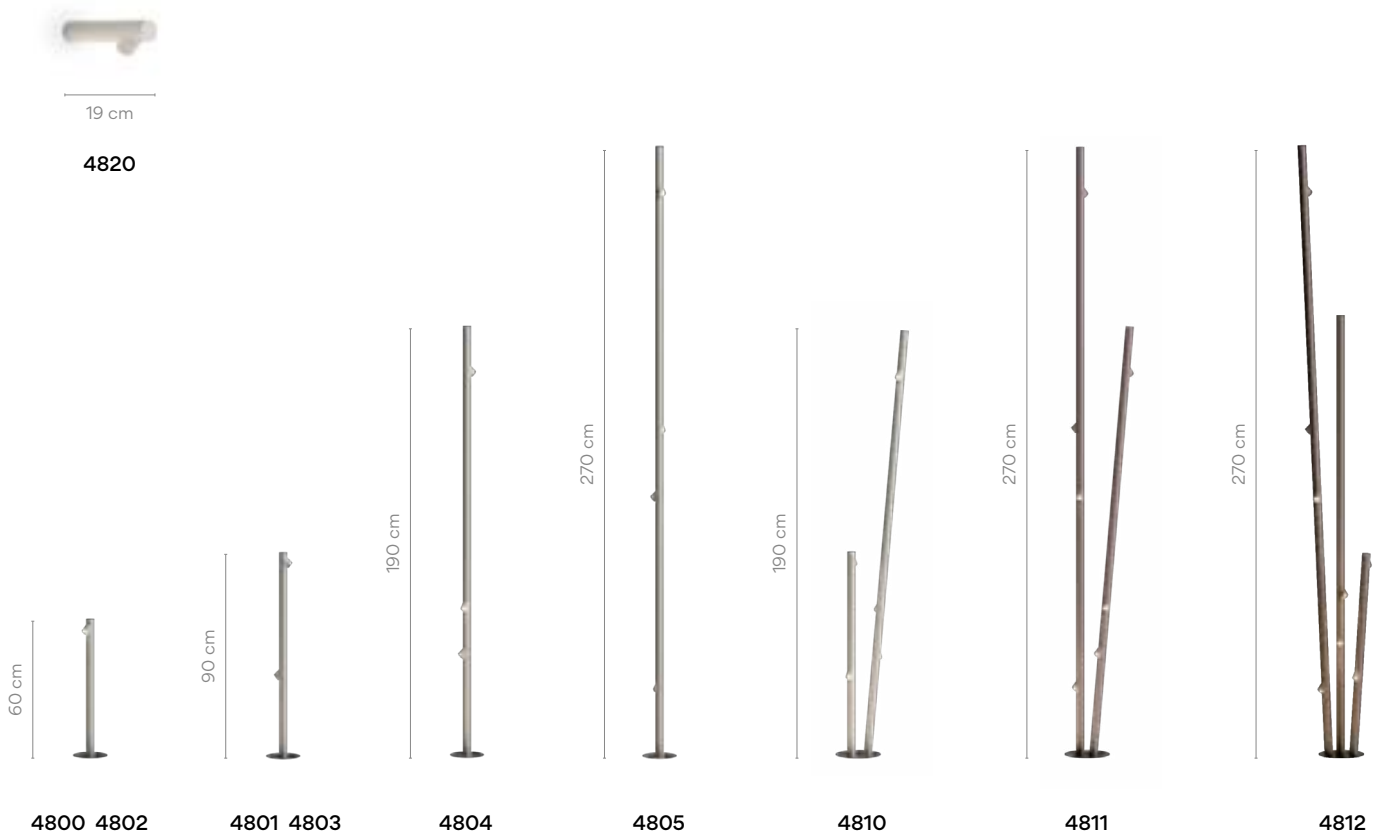

4800

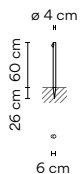

- Acabados**
- 07/ _ _ Khaki (RAL 7006)
 - 54/ _ _ Óxido (RAL 8017)
 - 58/ _ _ Blanco roto (PANTONE WARM GRAY 2U)

- Temperatura de color LED**
- /1 _ 2700 K
 - CRI >90 181,2 lm 86 lm/W
 - /3 _ 3500 K
 - CRI >90 181,2 lm 86,3 lm/W

Control
4800 _ _ / _ 0
On/ Off

Materiales
Caña: Resina + fibra de vidrio.
Difusor: Metacrilato.

Fuente de luz
1 x LED 2,1 W 700 mA
Corriente Constante 700 mA
100~240V 50/60Hz

Embalaje
1 Caja 0,125 x 0,125 x 1,3 m
Vol 0,0203 m³
Peso bruto 4 Kg Peso neto 3,6 Kg

Observaciones
Superficie



4801

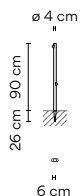

Acabados	Temperatura de color LED
● 07/ __ Khaki (RAL 7006)	/1 _ 2700 K
● 54/ __ Óxido (RAL 8017)	CRI >90 362,4 lm 86 lm/W
● 58/ __ Blanco roto (PANTONE WARM GRAY 2U)	/3 _ 3500 K
	CRI >90 362,4 lm 86,3 lm/W

Control
4801 __ / _ 0
 On/ Off

Materiales

Caña: Resina + fibra de vidrio.
 Difusor: Metacrilato.

Fuente de luz

2 x LED 2,1 W 700 mA
 Corriente Constante 700 mA
 100~240V 50/60Hz

Embalaje

2 Cajas
 Total Vol 0,0470 m³
 Peso bruto 8,5 Kg Peso neto 6 Kg

Observaciones

Superficie



4802

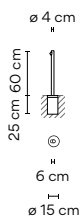

Acabados	Temperatura de color LED
● 07/ __ Khaki (RAL 7006)	/1 _ 2700 K
● 54/ __ Óxido (RAL 8017)	CRI >90 181,2 lm 86 lm/W
● 58/ __ Blanco roto (PANTONE WARM GRAY 2U)	/3 _ 3500 K
	CRI >90 181,2 lm 86,3 lm/W

Control
4802 __ / _ 0
 On/ Off

Materiales

Caña: Resina + fibra de vidrio.
 Difusor: Metacrilato.

Fuente de luz

1 x LED 2,1 W 700 mA
 Corriente Constante 700 mA
 100~240V 50/60Hz

Embalaje

2 Cajas
 Total Vol 0,0480 m³
 Peso bruto 7 Kg Peso neto 5,5 Kg

Observaciones

Empotrado



4803

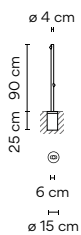

Acabados	Temperatura de color LED
● 07/ __ Khaki (RAL 7006)	/1 _ 2700 K
● 54/ __ Óxido (RAL 8017)	CRI >90 362,4 lm 86 lm/W
● 58/ __ Blanco roto (PANTONE WARM GRAY 2U)	/3 _ 3500 K
	CRI >90 362,4 lm 86,3 lm/W

Control
4803 __ / _ 0
 On/ Off

Materiales

Caña: Resina + fibra de vidrio.
 Difusor: Metacrilato.

Fuente de luz

2 x LED 2,1 W 700 mA
 Corriente Constante 700 mA
 100~240V 50/60Hz

Embalaje

2 Cajas
 Total Vol 0,0470 m³
 Peso bruto 8,5 Kg Peso neto 5,8 Kg

Observaciones

Empotrado



4804

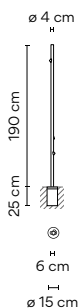

Acabados

- 07/ __ Khaki (RAL 7006)
- 54/ __ Óxido (RAL 8017)
- 58/ __ Blanco roto (PANTONE WARM GRAY 2U)

Temperatura de color LED

- /1_ 2700 K CRI >90 543,7 lm 86 lm/W
- /3_ 3500 K CRI >90 543,7 lm 86,3 lm/W

Control

4804 __ / __ 0
On/ Off

Materiales

Caña: Resina + fibra de vidrio.
Difusor: Metacrilato.

Fuente de luz

3 x LED 2,1 W 700 mA
Corriente Constante 700 mA
100~240V 50/60Hz

Embalaje

2 Cajas
Total Vol 0,0480 m³
Peso bruto 8 Kg Peso neto 6,5 Kg

Observaciones

Empotrado



4805

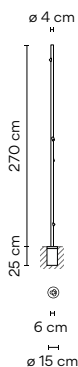

Acabados

- 07/ __ Khaki (RAL 7006)
- 54/ __ Óxido (RAL 8017)
- 58/ __ Blanco roto (PANTONE WARM GRAY 2U)

Temperatura de color LED

- /1_ 2700 K CRI >90 724,9 lm 86 lm/W
- /3_ 3500 K CRI >90 724,9 lm 86,3 lm/W

Control

4805 __ / __ 0
On/ Off

Materiales

Caña: Resina + fibra de vidrio.
Difusor: Metacrilato.

Fuente de luz

4 x LED 2,1 W 700 mA
Corriente Constante 700 mA
100~240V 50/60Hz

Embalaje

2 Cajas
Total Vol 0,0600 m³
Peso bruto 9 Kg Peso neto 7 Kg

Observaciones

Empotrado



4810

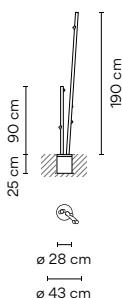

Acabados

- 07/ __ Khaki (RAL 7006)
- 54/ __ Óxido (RAL 8017)
- 58/ __ Blanco roto (PANTONE WARM GRAY 2U)

Temperatura de color LED

- /1_ 2700 K CRI >90 906,1 lm 86 lm/W
- /3_ 3500 K CRI >90 906,1 lm 86,3 lm/W

Control

4810 __ / __ 0
On/ Off

Materiales

Caña: Resina + fibra de vidrio.
Difusor: Metacrilato.

Fuente de luz

5 x LED 2,1 W 700 mA
Corriente Constante 700 mA
100~240V 50/60Hz

Embalaje

3 Cajas
Total Vol 0,1388 m³
Peso bruto 15 Kg Peso neto 12,5 Kg

Observaciones

Empotrado



4811

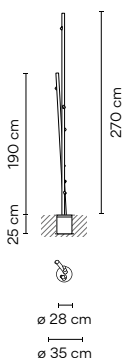

Acabados

- 07/ __ Khaki (RAL 7006)
- 54/ __ Óxido (RAL 8017)
- 58/ __ Blanco roto (PANTONE WARM GRAY 2U)

Temperatura de color LED

- /1_ 2700 K CRI >90 1268,5 lm 86 lm/W
- /3_ 3500 K CRI >90 1268,5 lm 86,3 lm/W

Control

4811 __ / __ 0
On/ Off

Materiales

Caña: Resina + fibra de vidrio.
Difusor: Metacrilato.

Fuente de luz

7 x LED 2,1 W 700 mA
Corriente Constante 700 mA
100~240V 50/60Hz

Embalaje

3 Cajas
Total Vol 1,660 m³
Peso bruto 16,5 Kg Peso neto 13 Kg

Observaciones

Empotrado



4812

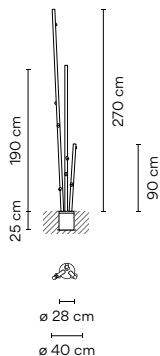

- Acabados**
- 07/ __ Khaki (RAL 7006)
 - 54/ __ Óxido (RAL 8017)
 - 58/ __ Blanco roto (PANTONE WARM GRAY 2U)

- Temperatura de color LED**
- /1 _ 2700 K CRI >90 1631,0 lm 86 lm/W
 - /3 _ 3500 K CRI >90 1631,0 lm 86,3 lm/W

Control
 4812 __ / _ 0
 On/ Off

Materiales

Caña: Resina + fibra de vidrio.
 Difusor: Metacrilato.

Fuente de luz

9 x LED 2,1 W 700 mA
 Corriente Constante 700 mA
 100~240V 50/60Hz

Embalaje

4 Cajas
 Total Vol 0,1854 m³
 Peso bruto 21,6 Kg Peso neto 19,44 Kg

Observaciones

Empotrado



4815

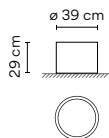

- Acabados**
- 18 Hormigón polímero. (NCS S 2002-B50G)

Materiales

Base: Hormigón.

4815 18

Embalaje

1 Caja 0,40 x 0,50 x 0,50 m
 Vol 0,1000 m³
 Peso bruto 39 Kg Peso neto 35 Kg

Observaciones

Accesorio instalación superficie.
 Para ref. 4810. 4811. 4812

4820

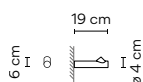

- Acabados**
- 07/ __ Khaki (RAL 7006)
 - 54/ __ Óxido (RAL 8017)
 - 58/ __ Blanco roto (PANTONE WARM GRAY 2U)

- Temperatura de color LED**
- /1 _ 2700 K CRI >90 181,2 lm 86 lm/W
 - /3 _ 3500 K CRI >90 181,2 lm 86,3 lm/W

Control
 4820 __ / _ 0
 On/ Off

Materiales

Caña: Resina + fibra de vidrio.
 Difusor: Metacrilato.

Fuente de luz

1 x LED 2,1 W 700 mA
 Corriente Constante 700 mA
 100~240V 50/60Hz

Embalaje

1 Caja 0,25 x 0,10 x 0,10 m
 Vol 0,0025 m³
 Peso bruto 2 Kg Peso neto 1 Kg

Observaciones

Superficie



Duo

Design by Ramos & Bassols

Natural warmth. Simple volumes with a sculptural quality, easily integrated with the architecture of the ceilings where they are fitted allowing the lights to become focal points without being suspended.

Techo

4870

∅ 47,5 cm



4872

∅ 78,5 cm



4874

∅ 35 cm



4878

∅ 70 cm



4876

∅ 35 cm



4880

∅ 70 cm



4870

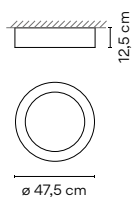

Acabados

- **18/** _ _ Grafito
(Adapta RF9913WX)
- **58/** _ _ Crema
(RAL 7044)
- **93/** _ _ Blanco
(RAL 9016)

Personalización de acabados
(Opciones disponibles:
paleta de colores Vibia)

Materiales

Difusor: Policarbonato. Cuerpo: Aluminio.
Interior estructura: Madera de roble.

Fuente de luz

1 x LED PLATE 26,5 W 700 mA
Corriente Constante 700 mA
110-240V 50/60Hz

Temperatura de color LED

- /1_ 2700 K
- CRI >90 2207,0 lm 98 lm/W
- /4_ 4000 K
- CRI >90 2364,6 lm 105,1 lm/W

Control

- 4870** _ _ / _ A
DALI-2, 1-10V, Pulsador
- 4870** _ _ / _ Z
Casambi

Embalaje

1 Caja 0,56 x 0,56 x 0,26 m
Vol 0,0815 m³
Peso bruto 7 Kg Peso neto 6 Kg



4872

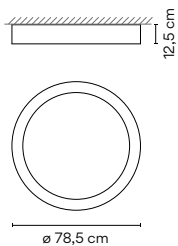

- | | |
|--|---------------------------------|
| Acabados | Temperatura de color LED |
| ● 18/ __ Grafito
(Adapta RF9913WX) | /1 _ 2700 K |
| ● 58/ __ Crema
(RAL 7044) | /4 _ 4000 K |
| ● 93/ __ Blanco
(RAL 9016) | CRI >90 3959,0 lm 100 lm/W |
| | CRI >90 4241,8 lm 107,3 lm/W |

Personalización de acabados
 (Opciones disponibles:
 paleta de colores Vibia)

Materiales

Difusor: Policarbonato. Cuerpo: Aluminio.
 Interior estructura: Madera de roble.

Fuente de luz

1 x LED PLATE 50 W 700 mA
 Corriente Constante 750 mA
 110-240V 50/60Hz

Control

4872 __ / _ A
 DALI-2, 1-10V, Pulsador
4872 __ / _ Z
 Casambi

Embalaje

1 Caja 0,9 x 0,9 x 0,25 m
 Vol 0,2025 m³
 Peso bruto 19 Kg Peso neto 17 Kg



4874

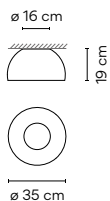

- | | |
|--|---------------------------------|
| Acabados | Temperatura de color LED |
| ● 18/ __ Grafito
(Adapta RF9913WX) | /1 _ 2700 K |
| ● 58/ __ Crema
(RAL 7044) | /4 _ 4000 K |
| ● 93/ __ Blanco
(RAL 9016) | CRI >90 644,7 lm 54 lm/W |
| | CRI >90 690,7 lm 57,6 lm/W |

Personalización de acabados
 (Opciones disponibles:
 paleta de colores Vibia)

Materiales

Difusor: Policarbonato. Cuerpo: Aluminio.
 Interior estructura: Madera de roble.

Fuente de luz

1 x LED PLATE 12 W 350 mA
 Corriente Constante 350 mA
 110-240V 50/60Hz

Control

4874 __ / _ 1
 DALI-2
4874 __ / _ B
 1-10V, Pulsador
4874 __ / _ Z
 Casambi

Embalaje

1 Caja 0,44 x 0,44 x 0,35 m
 Vol 0,0678 m³
 Peso bruto 5 Kg Peso neto 4 Kg



4876

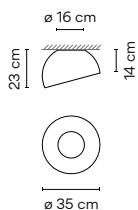

- | | |
|--|---------------------------------|
| Acabados | Temperatura de color LED |
| ● 18/ __ Grafito
(Adapta RF9913WX) | /1 _ 2700 K |
| ● 58/ __ Crema
(RAL 7044) | /4 _ 4000 K |
| ● 93/ __ Blanco
(RAL 9016) | CRI >90 644,7 lm 54 lm/W |
| | CRI >90 690,7 lm 57,6 lm/W |

Personalización de acabados
 (Opciones disponibles:
 paleta de colores Vibia)

Materiales

Difusor: Policarbonato. Cuerpo: Aluminio.
 Interior estructura: Madera de roble.

Fuente de luz

1 x LED PLATE 12 W 350 mA
 Corriente Constante 350 mA
 110-240V 50/60Hz

Control

4876 __ / _ 1
 DALI-2
4876 __ / _ B
 1-10V, Pulsador
4876 __ / _ Z
 Casambi

Embalaje

1 Caja 0,44 x 0,44 x 0,35 m
 Vol 0,0678 m³
 Peso bruto 5 Kg Peso neto 4 Kg



4878

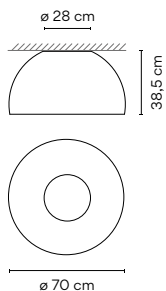

Acabados	Temperatura de color LED	Control
● 18/ __ Grafito (Adapta RF9913WX)	/1 _ 2700 K	4878 __ / _ A DALI-2, 1-10V, Pulsador
● 58/ __ Crema (RAL 7044)	/4 _ 4000 K	4878 __ / _ Z Casambi
● 93/ __ Blanco (RAL 9016)		
Personalización de acabados (Opciones disponibles: paleta de colores Vibia)		
Materiales Difusor: Policarbonato. Cuerpo: Aluminio. Interior estructura: Madera de roble.		Embalaje 1 Caja 0,79 x 0,79 x 0,59 m Vol 0,3682 m ³ Peso bruto 16 Kg Peso neto 14 Kg
Fuente de luz 1 x LED PLATE 26,5 W 700 mA Corriente Constante 350 mA 110-240V 50/60Hz		

4880

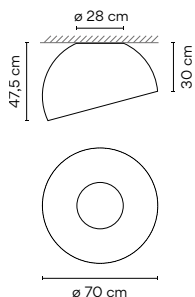

Acabados	Temperatura de color LED	Control
● 18/ __ Grafito (Adapta RF9913WX)	/1 _ 2700 K	4880 __ / _ A DALI-2, 1-10V, Pulsador
● 58/ __ Crema (RAL 7044)	/4 _ 4000 K	4880 __ / _ Z Casambi
● 93/ __ Blanco (RAL 9016)		
Personalización de acabados (Opciones disponibles: paleta de colores Vibia)		
Materiales Difusor: Policarbonato. Cuerpo: Aluminio. Interior estructura: Madera de roble.		Embalaje 1 Caja 0,79 x 0,79 x 0,59 m Vol 0,3682 m ³ Peso bruto 16 Kg Peso neto 14 Kg
Fuente de luz 1 x LED PLATE 26,5 W 700 mA Corriente Constante 350 mA 110-240V 50/60Hz		



Warm

Design by Ramos & Bassols

Offering a contemporary take on a timeless design, Warm features a generously sized, classic drum shade, with a carefully selected colour palette that provides a contemporary touch.

Sobremesa



4895

Acabados

- 10 White (NCS S 0300-N)

LED 2700 K 470 lm

4895 10

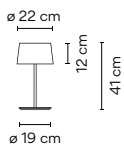

Materiales

Pantalla: Screen. Difusor: Metacrilato.
Varilla: Acero. Base: Acero.

Fuente de luz
3 x LED G9 230V 3,8 W

Embalaje

2 Cajas
Total Vol 0,0390 m³
Peso bruto 2,9 Kg Peso neto 1,3 Kg

Observaciones

Interruptor on/off en el cable.
Longitud cable 2 m



4896

Acabados

- 10 White (NCS S 0300-N)
- 25 Beige D1 (NCS S 4005-Y50R)
- 28 Brown M1 (NCS S 4020-Y60R)
- 56 Green D1 (NCS S 7010-G30Y)

LED 2700 K 470 lm

4896 __

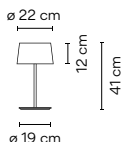

Personalización de acabados
(Opciones disponibles:
paleta de colores Vibia)

Materiales

Pantalla: Aluminio. Difusor: Metacrilato.
Varilla: Acero. Base: Acero.

Fuente de luz
3 x LED G9 230V 3,8 W

Embalaje

2 Cajas
Total Vol 0,0390 m³
Peso bruto 2,9 Kg Peso neto 2 Kg

Observaciones

Interruptor on/off en el cable.
Longitud cable 2 m





4900

Acabados

10 White
(NCS S 0300-N)

LED 2700 K 1520 lm

4900 10

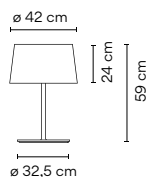

Materiales

Pantalla: Screen. Difusor: Metacrilato.
Varilla: Acero. Base: Acero.

Fuente de luz

3 x LED E27 230V 12 W

Embalaje

2 Cajas
Total Vol 0,2153 m³
Peso bruto 4,3 Kg Peso neto 3,8 Kg

Observaciones

Interruptor on/off en el cable.
Longitud cable 2 m



4901

Acabados

10 White
(NCS S 0300-N)

LED 2700 K 1520 lm

4901 __

25 Beige D1
(NCS S 4005-Y50R)

28 Brown M1
(NCS S 4020-Y60R)

56 Green D1
(NCS S 7010-G30Y)

Personalización de acabados
(Opciones disponibles:
paleta de colores Vibia)

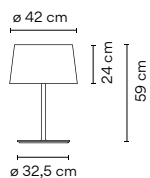

Materiales

Pantalla: Aluminio. Difusor: Metacrilato.
Varilla: Acero. Base: Acero.

Fuente de luz

3 x LED E27 230V 12 W

Embalaje

2 Cajas
Total Vol 0,2153 m³
Peso bruto 4,8 Kg Peso neto 4,3 Kg

Observaciones

Interruptor on/off en el cable.
Longitud cable 2 m



Warm

Pie



4905 4906

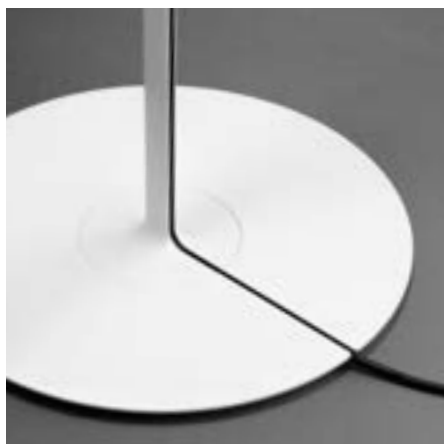

4905

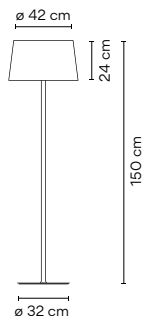

Acabados
 10 White (NCS S 0300-N) LED 2700 K 1520 lm

4905 10 780,00 €

Materiales
 Pantalla: Screen. Difusor: Metacrilato.
 Varilla: Acero. Base: Acero.
 Fuente de luz
 3 x LED E27 230V 12 W

Embalaje
 2 Cajas
 Total Vol 0,3426 m³
 Peso bruto 10,2 Kg Peso neto 6,3 Kg

Observaciones
 Interruptor on/off en el cable.
 Longitud cable 2,5 m



4906

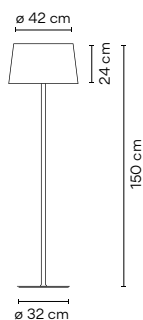

Acabados
 10 White (NCS S 0300-N) LED 2700 K 1520 lm
 25 Beige D1 (NCS S 4005-Y50R)
 28 Brown M1 (NCS S 4020-Y60R)
 56 Green D1 (NCS S 7010-G30Y)

4906 __

Personalización de acabados
 (Opciones disponibles:
 paleta de colores Vibia)

Materiales
 Pantalla: Aluminio. Difusor: Metacrilato.
 Varilla: Acero. Base: Acero.
 Fuente de luz
 3 x LED E27 230V 12 W

Embalaje
 2 Cajas
 Total Vol 0,3426 m³
 Peso bruto 10,7 Kg Peso neto 6,8 Kg

Observaciones
 Interruptor on/off en el cable.
 Longitud cable 2,5 m



Warm

Colgante

4925 4926

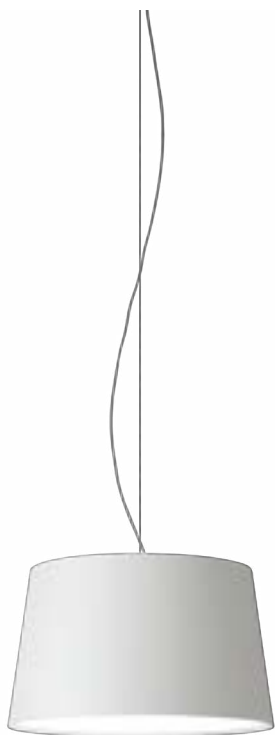

ø 62 cm

4930



ø 90 cm



4925

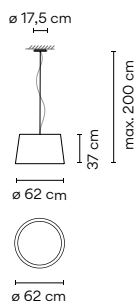

Acabados
● **10 White** (NCS S 0300-N) LED 2700 K 1520 lm

4925 10

Materiales

Pantalla: Screen. Florón: Acero.
Difusor: Metacrilato.

Fuente de luz
4 x LED E27 230V 12 W

Embalaje

1 Caja 0,68 x 0,68 x 0,39 m
Vol 0,18 m³
Peso bruto 7,7 Kg Peso neto 3,9 Kg

Observaciones

Longitud de cable adicional. **16,00 €/m**



4926

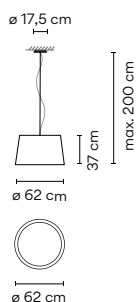

Acabados
● **10 White** (NCS S 0300-N) LED 2700 K 1520 lm
● **25 Beige D1** (NCS S 4005-Y50R)
● **28 Brown M1** (NCS S 4020-Y60R)
● **56 Green D1** (NCS S 7010-G30Y)

4926 __

Personalización de acabados
(Opciones disponibles:
paleta de colores Vibia)

Materiales

Pantalla: Aluminio. Florón: Acero.
Difusor: Metacrilato.

Fuente de luz
4 x LED E27 230V 12 W

Embalaje

1 Caja 0,77 x 0,77 x 0,50 m
Vol 0,2965 m³
Peso bruto 8,9 Kg Peso neto 5,1 Kg

Observaciones

Longitud de cable adicional. **16,00 €/m**



4930

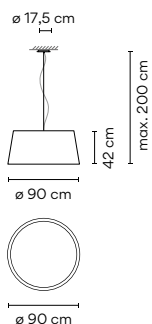

Acabados
● **10 White** (NCS S 0300-N) LED 2700 K 1520 lm

4930 10

Materiales

Pantalla: Screen. Florón: Acero.
Difusor: Metacrilato.

Fuente de luz
4 x LED E27 230V 12 W

Embalaje

1 Caja 0,77 x 0,77 x 0,50 m
Vol 0,2965 m³
Peso bruto 8,9 Kg Peso neto 7,7 Kg

Observaciones

Longitud de cable adicional. **16,00 €/m**



Ghost

Design by Arik Levy

A study in contrasts, the Ghost collection embodies both spirit and materiality, discretion and presence. A contemporary reimagining of the grand lights that once graced entryways and living areas, its sensuous form radiates a welcoming, luminous sensitivity.

Sobremesa



Ø 47,5 cm

4960



Ø 47,5 cm

4965



Ø 47,5 cm

4970

Se puede colocar un difusor de vidrio de color en la tulipa inferior para obtener un efecto de luz ámbar o burdeos.



Opciones de control e instalación:



/ 15: Modelo Pulsador equipado con dos pulsadores, uno para cada difusor. Una presión rápida enciende y apaga la luz, una presión más larga atenúa la luz.

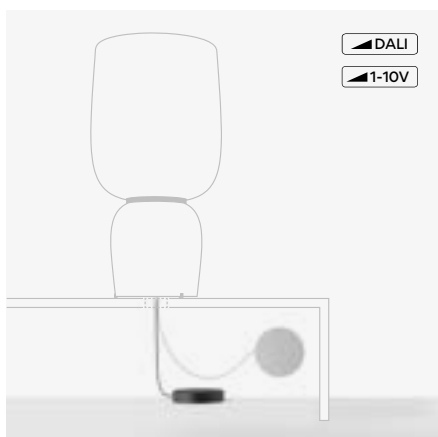

Opciones de regulación e instalación:
 El regulador de las versiones DALI, 1-10V y Casambi se incluye en una caja al final del cable.

4960

Acabados
 ● 11/ __ Black
 (NCS S 8500-N)

Temperatura de color LED
 /1_ 2700 K 
 CRI >90 5432,0 lm 137 lm/W

Control
 4960 __ / _ 1
 DALI

4960 __ / _ 3
 1-10V

4960 __ / _ 5
 Pulsador

4960 __ / _ Z
 Casambi

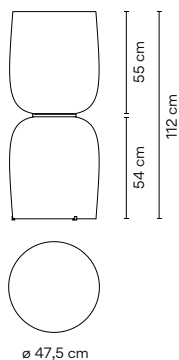

Materiales
 Difusor: Vidrio Opal.
 Partes metálicas: Aluminio.

Fuente de luz
 2 x LED 19,8 W 800 mA
 Corriente Constante 800 mA
 100~240V 50/60Hz

Embalaje
 2 Cajas
 Total Vol 0,6051 m³
 Peso bruto 25,7 Kg Peso neto 22,7 Kg

Observaciones
 Se puede colocar un difusor de vidrio de color en la tulipa inferior para obtener un efecto de luz ámbar o burdeos.
 Cable eléctrico de 2 m.
 Longitud de cable adicional. 16,00 €/m

LED  IP20   Dimmer  Bi-volt

4965

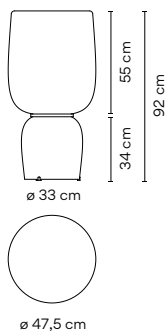

Acabados
● 11/ _ _ Black
(NCS S 8500-N)

Temperatura de color LED
/1 _ 2700 K 
CRI >90 5432,0 lm 137 lm/W

Control
4965 _ _ / _ 1
DALI

4965 _ _ / _ 3
1-10V

4965 _ _ / _ 5
Pulsador

4965 _ _ / _ Z
Casambi

Materiales
Difusor: Vidrio Opal.
Partes metálicas: Aluminio.

Fuente de luz
2 x LED 19,8 W 800 mA
Corriente Constante 800 mA
100~240V 50/60Hz

Embalaje
2 Cajas
Total Vol 0,6051 m³
Peso bruto 20,6 Kg Peso neto 17,6 Kg

Observaciones
Se puede colocar un difusor de vidrio de color en la tulipa inferior para obtener un efecto de luz ámbar o burdeos.
Cable eléctrico de 2 m.
Longitud de cable adicional. 16,00 €/m



4970

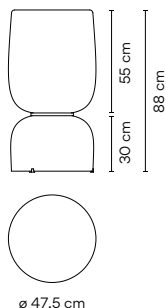

Acabados
● 11/ _ _ Black
(NCS S 8500-N)

Temperatura de color LED
/1 _ 2700 K 
CRI >90 5432,0 lm 137 lm/W

Control
4970 _ _ / _ 1
DALI

4970 _ _ / _ 3
1-10V

4970 _ _ / _ 5
Pulsador

4970 _ _ / _ Z
Casambi

Materiales
Difusor: Vidrio Opal.
Partes metálicas: Aluminio.

Fuente de luz
2 x LED 19,8 W 800 mA
Corriente Constante 800 mA
100~240V 50/60Hz

Embalaje
2 Cajas
Total Vol 0,6051 m³
Peso bruto 21,7 Kg Peso neto 18,7 Kg

Observaciones
Se puede colocar un difusor de vidrio de color en la tulipa inferior para obtener un efecto de luz ámbar o burdeos.
Cable eléctrico de 2 m.
Longitud de cable adicional. 16,00 €/m



Colgante



4987

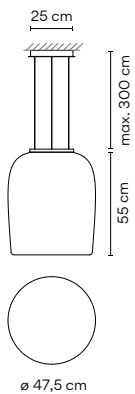

Acabados
 ● 11/ _ _ Black
 (NCS S 8500-N)

Temperatura de color LED
 /1_ 2700 K
 CRI >90 4826,7 lm 130 lm/W

Control
 4987 _ _ / _ A
 DALI-2, 1-10V, Pulsador

4987 _ _ / _ Z
 Casambi

Materiales
 Difusor: Vidrio Opal.
 Partes metálicas: Aluminio.

Fuente de luz
 1 x LED 37,2 W 1050 mA
 Corriente Constante 1050 mA
 100~240V 50/60Hz

Embalaje
 1 Caja 0,61 x 0,62 x 0,80 m
 Vol 0,3026 m³
 Peso bruto 13,9 Kg Peso neto 12,4 Kg
 Longitud de cable adicional. 16,00 €/m

Join

Design by Jordi Vilardell

Join is marked by its unique glass-within-a-glass design. Crafted of precision glass, it features a cylinder-shaped structure which houses an interior glass shade.

Sobremesa



5066

Acabados

● 01 Vidrio borosilicato LED 2700 K 470 lm

5066 01

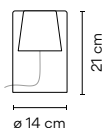

Materiales

Soporte bombilla: Cerámica.
Parte superior: Latón.

Fuente de luz
1 x LED G9 DIM 4 W

Embalaje

1 Caja 0,29 x 0,38 x 0,38 m
Vol 0,0419 m³
Peso bruto 2,12 Kg Peso neto 0,9 Kg

Observaciones

Interruptor on/off en el cable.
Longitud cable 2 m



5068

Acabados

● 01 Vidrio soplado LED 2700 K 470 lm

Control

5068 01

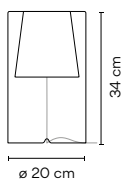

Materiales

Soporte bombilla: Cerámica.
Parte superior: Latón.

Fuente de luz
1 x LED G9 DIM 4 W

Embalaje

1 Caja 0,42 x 0,42 x 0,61 m
Vol 0,1076 m³
Peso bruto 6,4 Kg Peso neto 5,2 Kg

Observaciones

Interruptor on/off en el cable.
Longitud cable 2 m



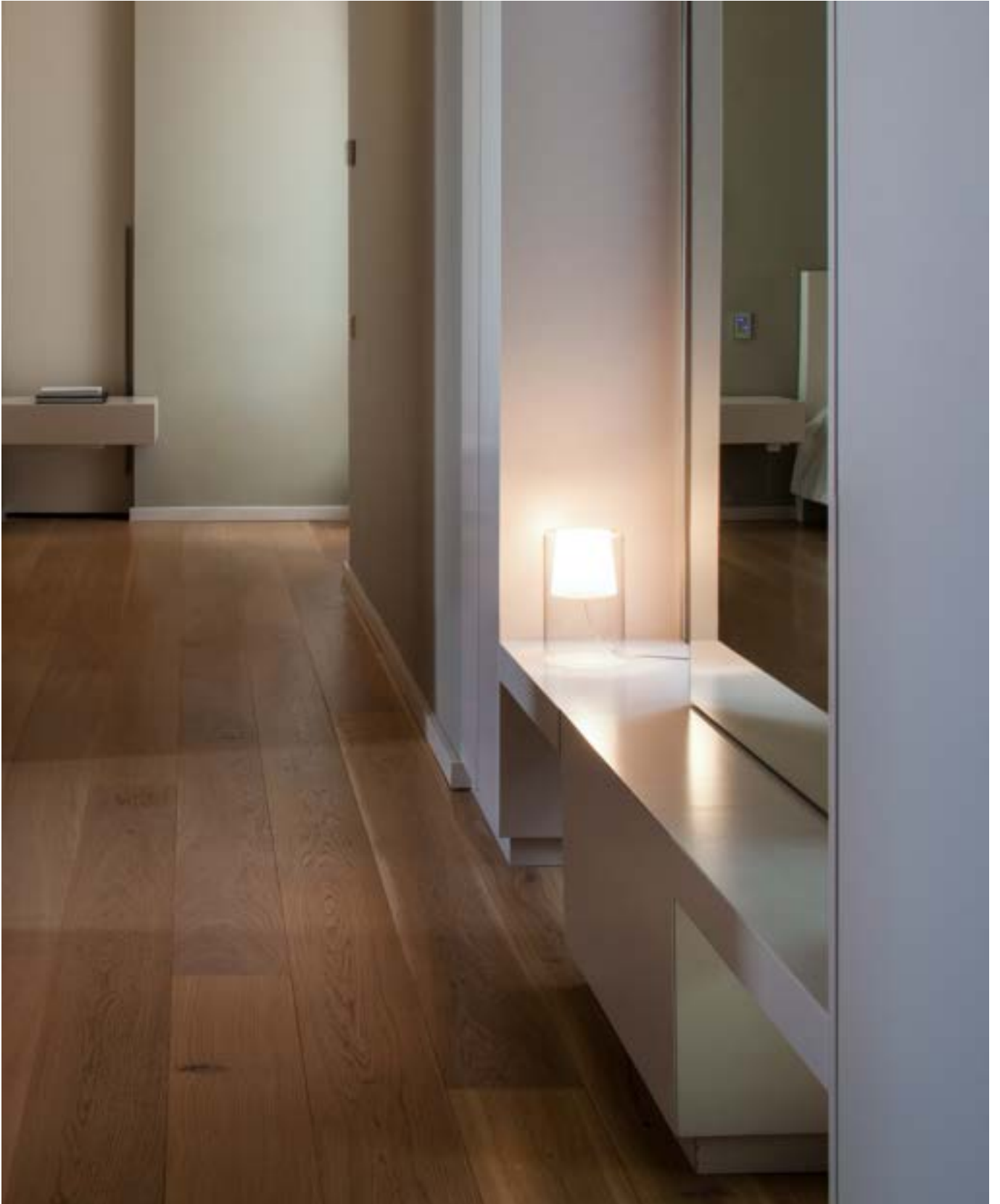

Balance

Design by Jordi Vilardell

Balance features a classic drum shade cantilevered from its column. Adjusting a small pull cord on the diffuser activates the fixture's counterweight system, enabling it to move to the right or left, or up or down-all the while remaining parallel to the floor.

Pie

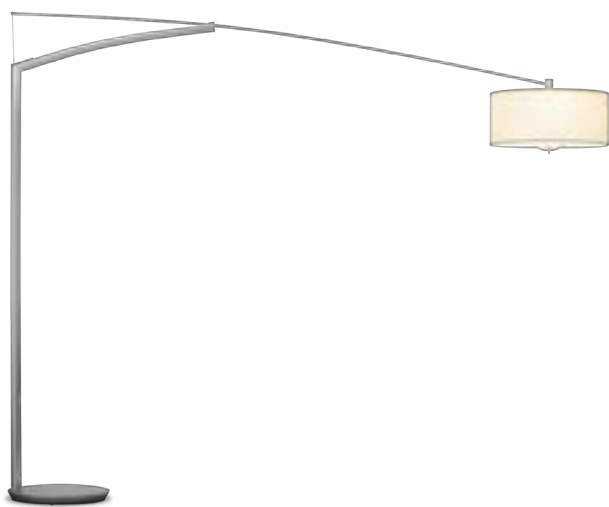

210 x 260 cm

5189 5190



210 x 215 cm

5191 5192

5189

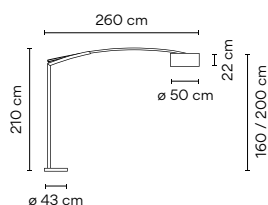

Acabados

- 01 Cromo (Metallic finish)
- 18 Grafito (RAL 7016)
- 30 Nickel (Metallic finish)

LED 2700K 1520 lm Dim

Control

5189 TRIAC

Materiales

Tubo vertical: Aluminio. Base: Acero.
Brazo: Acero. Pantalla: Tela gris

Fuente de luz

3 x E27 230V 12 W

Embalaje

3 Cajas
Total Vol 0,3472 m³
Peso bruto 53,8 Kg Peso neto 49,5 Kg

Observaciones

Regulador de intensidad en el cable 3 m

IP20 CE EAC Dimmer

5190

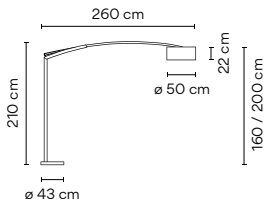

Acabados
01 Cromo (Metallic finish)
30 Nickel (Metallic finish)
 LED 2700K 1520 lm Dim

Control

5190 _ _
 TRIAC

Materiales

Tubo vertical: Aluminio. Base: Acero.
 Brazo: Acero. Pantalla: Pergamino.

Fuente de luz
 3 x E27 230V 12 W

Embalaje

3 Cajas
 Total Vol 0,3472 m³
 Peso bruto 53,8 Kg Peso neto 49,5 Kg

Observaciones

Regulador de intensidad en el cable 3 m

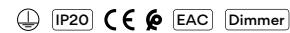

5191

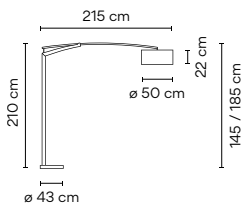

Acabados
01 Cromo (Metallic finish)
30 Nickel (Metallic finish)
 LED 2700K 1520 lm Dim

Control

5191 _ _
 TRIAC

Materiales

Tubo vertical: Aluminio. Base: Acero.
 Brazo: Acero. Pantalla: Pergamino.

Fuente de luz
 3 x E27 230V 12 W

Embalaje

3 Cajas
 Total Vol 0,3472 m³
 Peso bruto 53,8 Kg Peso neto 49,1 Kg

Observaciones

Regulador de intensidad en el cable 3 m



5192

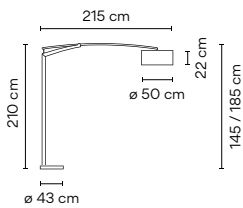

Acabados
01 Cromo (Metallic finish)
18 Grafito (RAL 7016)
30 Nickel (Metallic finish)
 LED 2700K 1520 lm Dim

Control

5192 _ _
 TRIAC

Materiales

Tubo vertical: Aluminio. Base: Acero.
 Brazo: Acero. Pantalla: Tela gris

Fuente de luz
 3 x E27 230V 12 W

Embalaje

3 Cajas
 Total Vol 0,3472 m³
 Peso bruto 53,8 Kg Peso neto 49,1 Kg

Observaciones

Regulador de intensidad en el cable 3 m



Puck

Design by Jordi Vilardell

Inspired by the classic circle silhouette, Puck panel light's simple, spherical forms can be superimposed on one another, lending sensibility overhead. Crafted of premium, opal triplex blown glass, it casts a warm glow.

Techo Pared



16 cm

5400 5402



24,4 cm

5410



27,2 cm

5412



31,8 cm

5425 5427



46,7 cm

5430 5432



56,8 cm

5435 5437



53,2 cm

5440 5442

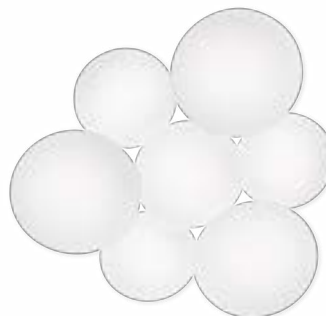

79 cm

5445 5447

5400

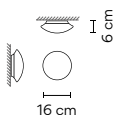

Acabados
● 03 Blanco
(RAL 9016)

Temperatura de color LED
2700 K 470 lm

5400 03

Materiales
Florón: Aluminio.
Difusor: Vidrio soplado.

Fuente de luz
1 x LED G9 4,2 W

Embalaje
1 Caja 0,26 x 0,26 x 0,26 m
Vol 0,0175 m³
Peso bruto 0,85 Kg Peso neto 0,6 Kg



5402

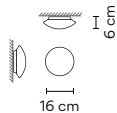

Acabados
 ● 03/ _ _ Blanco
 (RAL 9016)

Temperatura de color LED
 /1 _ 2700 K
 CRI >90 415,7 lm 130 lm/W

Control
 5402 _ _ / _ 0
 On/ Off

Materiales
 Florón: Aluminio.
 Difusor: Vidrio soplado.

Fuente de luz
 1 x LED PLATE 3,2 W 350 mA
 Corriente Constante 350 mA
 100~240V 50/60Hz

Embalaje
 1 Caja 0,26 x 0,26 x 0,26 m
 Vol 0,0175 m³
 Peso bruto 0,85 Kg Peso neto 0,6 Kg



5410

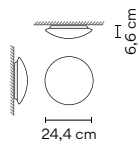

Acabados
 ● 03 Blanco
 (RAL 9016)

Temperatura de color LED
 2700 K 470 lm

5410 03

Materiales
 Florón: Aluminio.
 Difusor: Vidrio soplado.

Fuente de luz
 2 x LED G9 4,2 W

Embalaje
 1 Caja 0,37 x 0,37 x 0,23 m
 Vol 0,0315 m³
 Peso bruto 0,95 Kg Peso neto 0,7 Kg



5412

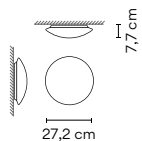

Acabados
 ● 03/ _ _ Blanco
 (RAL 9016)

Temperatura de color LED
 /1 _ 2700 K
 CRI >90 880,1 lm 116 lm/W

Control
 5412 _ _ / _ 0
 On/ Off

Materiales
 Florón: Aluminio.
 Difusor: Vidrio soplado.

Fuente de luz
 1 x LED PLATE 7,6 W 350 mA
 Corriente Constante 350 mA
 100~240V 50/60Hz

Embalaje
 1 Caja 0,37 x 0,37 x 0,23 m
 Vol 0,0315 m³
 Peso bruto 0,95 Kg Peso neto 0,7 Kg



5425

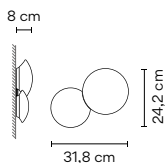

Acabados
 ● 03 Blanco
 (RAL 9016)

Temperatura de color LED
 2700 K 470 lm

5425 03

Materiales
 Florón: Aluminio.
 Difusor: Vidrio soplado.

Fuente de luz
 2 x LED G9 4,2 W

Embalaje
 1 Caja 0,25 x 0,42 x 0,42 m
 Vol 0,0441 m³
 Peso bruto 2,26 Kg Peso neto 1,08 Kg

Observaciones
 Requiere un sólo punto de conexión eléctrica.



5427

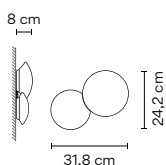

Acabados
 ● 03/ _ _ Blanco
 (RAL 9016)

Temperatura de color LED
 /1 _ 2700 K
 CRI >90 831,4 lm 130 lm/W

Control
 5427 _ _ / _ 0
 On/ Off

Materiales
 Florón: Aluminio.
 Difusor: Vidrio soplado.

Fuente de luz
 2 x LED PLATE 3,2 W 350 mA
 Corriente Constante 350 mA
 100~240V 50/60Hz

Embalaje
 1 Caja 0,25 x 0,42 x 0,42 m
 Vol 0,0441 m³
 Peso bruto 2,26 Kg Peso neto 1,08 Kg

Observaciones
 Requiere un sólo punto de conexión eléctrica.



5430	Acabados	Temperatura de color LED	5430 03
	● 03 Blanco (RAL 9016)	2700 K 470 lm	

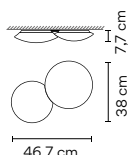

Materiales
 Florón: Aluminio.
 Difusor: Vidrio soplado.

Fuente de luz
 2 x LED G9 4,2 W

Embalaje
 1 Caja 0,27 x 0,60 x 0,60 m
 Vol 0,0972 m³
 Peso bruto 4,2 Kg Peso neto 2,15 Kg

Observaciones
 Requiere un sólo punto de conexión eléctrica.



5432	Acabados	Temperatura de color LED	5432 / _ / _ 0
	● 03 / _ _ Blanco (RAL 9016)	/1_ 2700 K CRI >90 1760,2 lm 116 lm/W	On/ Off

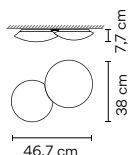

Materiales
 Florón: Aluminio.
 Difusor: Vidrio soplado.

Fuente de luz
 2 x LED PLATE 7,6 W 350 mA
 Corriente Constante 350 mA
 100~240V 50/60Hz

Embalaje
 1 Caja 0,27 x 0,60 x 0,60 m
 Vol 0,0972 m³
 Peso bruto 4,2 Kg Peso neto 2,15 Kg

Observaciones
 Requiere un sólo punto de conexión eléctrica.



5435	Acabados	Temperatura de color LED	5435 03
	● 03 Blanco (RAL 9016)	2700 K 470 lm	

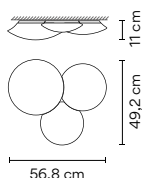

Materiales
 Florón: Aluminio.
 Difusor: Vidrio soplado.

Fuente de luz
 3 x LED G9 4,2 W

Embalaje
 2 Cajas
 Total Vol 0,0780 m³
 Peso bruto 7,5 Kg Peso neto 4,1 Kg

Observaciones
 Requiere un sólo punto de conexión eléctrica.



5437	Acabados	Temperatura de color LED	5437 / _ / _ 0
	● 03 / _ _ Blanco (RAL 9016)	/1_ 2700 K CRI >90 2640,4 lm 116 lm/W	On/ Off

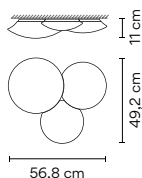

Materiales
 Florón: Aluminio.
 Difusor: Vidrio soplado.

Fuente de luz
 3 x LED PLATE 7,6 W 350 mA
 Corriente Constante 350 mA
 100~240V 50/60Hz

Embalaje
 2 Cajas
 Total Vol 0,0780 m³
 Peso bruto 7,5 Kg Peso neto 4,1 Kg

Observaciones
 Requiere un sólo punto de conexión eléctrica.



5440

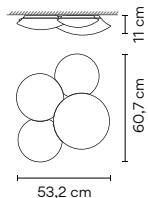

Acabados
 ● 03 Blanco (RAL 9016)

Temperatura de color LED
 2700 K 470 lm

5440 03

Materiales
 Florón: Aluminio.
 Difusor: Vidrio soplado.
 Fuente de luz
 2 x LED G9 4,2 W

Embalaje
 2 Cajas
 Total Vol 0,1060 m³
 Peso bruto 7,8 Kg Peso neto 4,57 Kg

Observaciones
 Requiere un sólo punto de conexión eléctrica.



5442

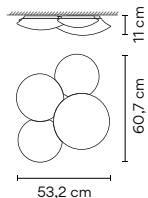

Acabados
 ● 03/ _ _ Blanco (RAL 9016)

Temperatura de color LED
 /1_ 2700 K E CRI >90 3520,5 lm 116 lm/W

Control
 5442 _ _ / _ 0
 On/ Off

Materiales
 Florón: Aluminio.
 Difusor: Vidrio soplado.
 Fuente de luz
 4 x LED PLATE 7,6 W 350 mA
 Corriente Constante 350 mA
 100~240V 50/60Hz

Embalaje
 2 Cajas
 Total Vol 0,1060 m³
 Peso bruto 7,8 Kg Peso neto 4,57 Kg

Observaciones
 Requiere un sólo punto de conexión eléctrica.



5445

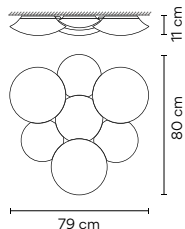

Acabados
 ● 03 Blanco (RAL 9016)

Temperatura de color LED
 2700 K 470 lm

5445 03

Materiales
 Florón: Aluminio.
 Difusor: Vidrio soplado.
 Fuente de luz
 7 x LED G9 4,2 W

Embalaje
 2 Cajas
 Total Vol 0,19 m³
 Peso bruto 12,5 Kg Peso neto 8,84 Kg

Observaciones
 Requiere un sólo punto de conexión eléctrica.



5447

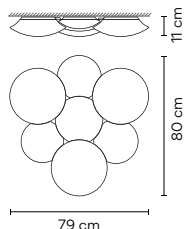

Acabados
 ● 03/ _ _ Blanco (RAL 9016)

Temperatura de color LED
 /1_ 2700 K E CRI >90 6160,8 lm 116 lm/W

Control
 5447 _ _ / _ 0
 On/ Off

Materiales
 Florón: Aluminio.
 Difusor: Vidrio soplado.
 Fuente de luz
 7 x LED PLATE 7,6 W 350 mA
 Corriente Constante 350 mA
 100~240V 50/60Hz

Embalaje
 2 Cajas
 Total Vol 0,19 m³
 Peso bruto 12,5 Kg Peso neto 8,84 Kg

Observaciones
 Requiere un sólo punto de conexión eléctrica.



Puck Wall Art

Design by Jordi Vilardell

Puck Wall Art is comprised of different disks to create a warm, visually sharp and mathematically creative effect. There are four sizes of disks, allowing the designer to play with varied combinations of indirect light. The resulting design comprises a set of highly dynamic, sculptural compositions.

Pared



ø 30 cm

5470



ø 40 cm

5471



ø 45 cm

5472



ø 46 cm

5474

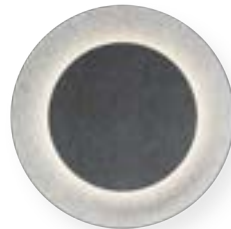

ø 60 cm

5476



58 cm

5480



69 cm

5481

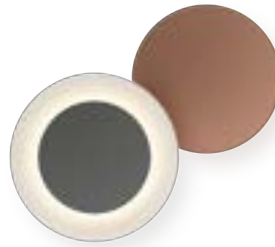

68 cm

5485



87 cm

5487



87 cm

5486



103 cm

5491

Cada proyecto es único.
 Personaliza tu propia
 Rhythm fácil y rápido

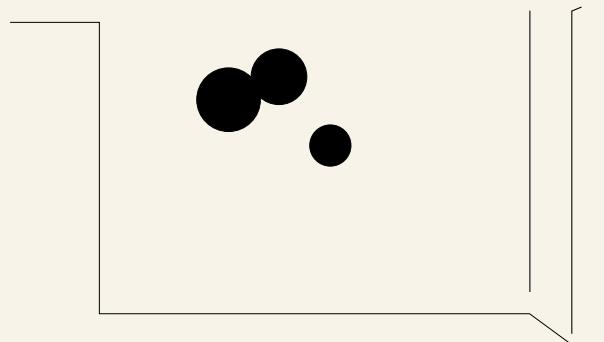

5470

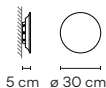

Acabados	Temperatura de color LED	Control
● 15/ __ Grey L2 (NCS S 2500-N)	/1_ 2700 K CRI >90 952,5 lm 113 lm/W	5470 __ / _ 1 DALI-2
● 21/ __ Black Grey (NCS S 7000-N)	/3_ 3500 K CRI >90 1017,4 lm 121,1 lm/W	5470 __ / _ 3 1-10V
● 28/ __ Brown M1 (NCS S 4020-Y60R)		5470 __ / _ 4 Triac
		5470 __ / _ 5 Pulsador
		5470 __ / _ Z Casambi

Acabados	Temperatura de color LED	Control
● 76/ __ Grey Felt L1	/1_ 2700 K CRI >90 952,5 lm 113 lm/W	5470 __ / _ 1 DALI-2
● 77/ __ Grey Felt D1	/3_ 3500 K CRI >90 1017,4 lm 121,1 lm/W	5470 __ / _ 3 1-10V
		5470 __ / _ 4 Triac
		5470 __ / _ 5 Pulsador
		5470 __ / _ Z Casambi

Materiales

Difusor: Policarbonato. Pantalla: Vidrio.
 Soporte pared: Aluminio.

Fuente de luz

1 x LED STRIP 8,4 W 700 mA
 Corriente Constante 700 mA
 / _ 1 110~240V 50/60Hz Bi-volt
 / _ 3 110~240V 50/60Hz Bi-volt
 / _ 5 110~240V 50/60Hz Bi-volt
 / _ 4 220~240V 50/60Hz
 / _ Z 220~240V 50/60Hz

Embalaje

1 Caja 0,34 x 0,34 x 0,23 m
 Vol 0,0266 m³
 Peso bruto 2,6 Kg Peso neto 1,6 Kg

Observaciones

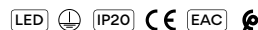

A un punto de conexión a la pared se pueden conectar un máximo de 8 módulos.

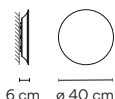

5471



Acabados	Temperatura de color LED	Control
● 15/ __ Grey L2 (NCS S 2500-N)	/1_ 2700 K  CRI >90 1435,9 lm 114 lm/W	5471 __ / _ 1 DALI-2
● 21/ __ Black Grey (NCS S 7000-N)	/3_ 3500 K  CRI >90 1533,8 lm 121,7 lm/W	5471 __ / _ 3 1-10V
● 28/ __ Brown M1 (NCS S 4020-Y6OR)		5471 __ / _ 4 Triac
		5471 __ / _ 5 Pulsador
		5471 __ / _ Z Casambi

Acabados	Temperatura de color LED	Control
● 76/ __ Grey Felt L1	/1_ 2700 K  CRI >90 1435,9 lm 114 lm/W	5471 __ / _ 1 DALI-2
● 77/ __ Grey Felt D1	/3_ 3500 K  CRI >90 1533,8 lm 121,7 lm/W	5471 __ / _ 3 1-10V
		5471 __ / _ 4 Triac
		5471 __ / _ 5 Pulsador
		5471 __ / _ Z Casambi

Materiales

Difusor: Policarbonato. Pantalla: Vidrio.
Soporte pared: Aluminio.

Fuente de luz

1 x LED STRIP 12,6 W 700 mA
Corriente Constante 700 mA
/ _ 1 110~240V 50/60Hz Bi-volt
/ _ 3 110~240V 50/60Hz Bi-volt
/ _ 5 110~240V 50/60Hz Bi-volt
/ _ 4 220~240V 50/60Hz
/ _ Z 220~240V 50/60Hz

Embalaje

1 Caja 0,44 x 0,44 x 0,25 m
Vol 0,0484 m³
Peso bruto 3,5 Kg Peso neto 1,9 Kg

Observaciones

A un punto de conexión a la pared se pueden conectar un máximo de 8 módulos.



5472

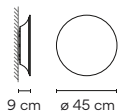

Acabados	Temperatura de color LED	Control
● 15/ __ Grey L2 (NCS S 2500-N)	/1_ 2700 K CRI >90 1435,9 lm 114 lm/W	5472 __ / _ 1 DALI-2
● 21/ __ Black Grey (NCS S 7000-N)	/3_ 3500 K CRI >90 1533,8 lm 121,7 lm/W	5472 __ / _ 3 1-10V
● 28/ __ Brown M1 (NCS S 4020-Y60R)		5472 __ / _ 4 Triac
		5472 __ / _ 5 Pulsador
		5471 __ / _ Z Casambi

Acabados	Temperatura de color LED	Control
● 76/ __ Grey Felt L1	/1_ 2700 K CRI >90 1435,9 lm 114 lm/W	5472 __ / _ 1 DALI-2
● 77/ __ Grey Felt D1	/3_ 3500 K CRI >90 1533,8 lm 121,7 lm/W	5472 __ / _ 3 1-10V
		5472 __ / _ 4 Triac
		5472 __ / _ 5 Pulsador
		5472 __ / _ Z Casambi

Materiales

Difusor: Policarbonato. Pantalla: Vidrio.
 Soporte pared: Aluminio.

Fuente de luz

1 x LED STRIP 12,6 W 700 mA
 Corriente Constante 700 mA
 / _ 1 110-240V 50/60Hz Bi-volt
 / _ 3 110-240V 50/60Hz Bi-volt
 / _ 5 110-240V 50/60Hz Bi-volt
 / _ 4 220-240V 50/60Hz
 / _ Z 220-240V 50/60Hz

Embalaje

1 Caja 0,51 x 0,51 x 0,26 m
 Vol 0,0676 m³
 Peso bruto 4,75 Kg Peso neto 2,25 Kg



Observaciones



A un punto de conexión a la pared se pueden conectar un máximo de 8 módulos.

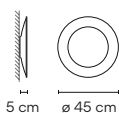

5474



Acabados	Temperatura de color LED	Control
● 15/ _ _ Grey L2 (NCS S 2500-N)	/1_ 2700 K  CRI >90 952,5 lm 113 lm/W	5474 _ _ / _ 1 DALI-2
● 21/ _ _ Black Grey (NCS S 7000-N)	/3_ 3500 K  CRI >90 1017,4 lm 121,1 lm/W	5474 _ _ / _ 3 1-10V
● 28/ _ _ Brown M1 (NCS S 4020-Y6OR)		5474 _ _ / _ 4 Triac
		5474 _ _ / _ 5 Pulsador
		5474 _ _ / _ Z Casambi

Acabados	Temperatura de color LED	Control
● 71/ _ _ Grey Felt L1 & Grey Felt D1	/1_ 2700 K  CRI >90 952,5 lm 113 lm/W	5474 _ _ / _ 1 DALI-2
● 76/ _ _ Grey Felt L1	/3_ 3500 K  CRI >90 1017,4 lm 121,1 lm/W	5474 _ _ / _ 3 1-10V
		5474 _ _ / _ 4 Triac
		5474 _ _ / _ 5 Pulsador
		5474 _ _ / _ Z Casambi

Materiales

Difusor: Policarbonato. Pantalla: Vidrio.
Soporte pared: Aluminio. Aro: Acero.

Fuente de luz

1 x LED STRIP 8,4 W 700 mA
Corriente Constante 700 mA
/ _ 1 110~240V 50/60Hz Bi-volt
/ _ 3 110~240V 50/60Hz Bi-volt
/ _ 5 110~240V 50/60Hz Bi-volt
/ _ 4 220~240V 50/60Hz
/ _ Z 220~240V 50/60Hz

Embalaje

1 Caja 0,51 x 0,51 x 0,26 m
Vol 0,0676 m³
Peso bruto 4,75 Kg Peso neto 2,25 Kg

Observaciones

A un punto de conexión a la pared se pueden conectar un máximo de 8 módulos.



5476

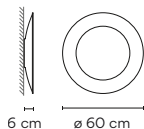

Acabados	Temperatura de color LED	Control
● 15/ __ Grey L2 (NCS S 2500-N)	/1_ 2700 K CRI >90 1435,9 lm 114 lm/W	5476 __ / _ 1 DALI-2
● 21/ __ Black Grey (NCS S 7000-N)	/3_ 3500 K CRI >90 1533,8 lm 121,7 lm/W	5476 __ / _ 3 1-10V
● 28/ __ Brown M1 (NCS S 4020-Y60R)		5476 __ / _ 4 Triac
		5476 __ / _ 5 Pulsador
		5476 __ / _ Z Casambi

Acabados	Temperatura de color LED	Control
● 71/ __ Grey Felt L1 & Grey Felt D1	/1_ 2700 K CRI >90 1435,9 lm 114 lm/W	5476 __ / _ 1 DALI-2
● 76/ __ Grey Felt L1	/3_ 3500 K CRI >90 1533,8 lm 121,7 lm/W	5476 __ / _ 3 1-10V
		5476 __ / _ 4 Triac
		5476 __ / _ 5 Pulsador
		5476 __ / _ Z Casambi

Materiales

Difusor: Policarbonato. Pantalla: Vidrio.
 Soporte pared: Aluminio. Aro: Acero.

Fuente de luz

1 x LED STRIP 12,6 W 700 mA
 Corriente Constante 700 mA
 / _ 1 110-240V 50/60Hz Bi-volt
 / _ 3 110-240V 50/60Hz Bi-volt
 / _ 5 110-240V 50/60Hz Bi-volt
 / _ 4 220-240V 50/60Hz
 / _ Z 220-240V 50/60Hz

Embalaje

1 Caja 0,66 x 0,66 x 0,235 m
 Vol 0,1024 m³
 Peso bruto 6,3 Kg Peso neto 2,9 Kg

Observaciones

A un punto de conexión a la pared se pueden conectar un máximo de 8 módulos.



5480

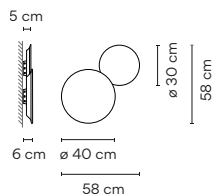

Acabados	Temperatura de color LED	Control
● 15/ __ Grey L2 (NCS S 2500-N)	/1_ 2700 K CRI >90 2388,4 lm 114 lm/W	5480 __ / _ 1 DALI-2
● 28/ __ Brown M1 (NCS S 4020-Y60R)	/3_ 3500 K CRI >90 2551,3 lm 121,5 lm/W	5480 __ / _ 3 1-10V
● 72/ __ Grey D1 & Grey L2		5480 __ / _ 4 Triac
		5480 __ / _ 5 Pulsador
		5480 __ / _ Z Casambi

Acabados	Temperatura de color LED	Control
● 71/ __ Grey Felt L1 & Grey Felt D1	/1_ 2700 K CRI >90 2388,4 lm 114 lm/W	5480 __ / _ 1 DALI-2
● 76/ __ Grey Felt L1	/3_ 3500 K CRI >90 2551,3 lm 121,5 lm/W	5480 __ / _ 3 1-10V
		5480 __ / _ 4 Triac
		5480 __ / _ 5 Pulsador
		5480 __ / _ Z Casambi

Materiales

Difusor: Policarbonato. Pantalla: Vidrio.
Soporte pared: Aluminio.

Fuente de luz

1 x LED STRIP 8,4 W 700 mA
1 x LED STRIP 12,6 W 700 mA
Corriente Constante 700 mA
/ _ 1 110~240V 50/60Hz Bi-volt
/ _ 3 110~240V 50/60Hz Bi-volt
/ _ 5 110~240V 50/60Hz Bi-volt
/ _ 4 220~240V 50/60Hz
/ _ Z 220~240V 50/60Hz

Embalaje

1 Caja 0,46 x 0,46 x 0,4 m
Vol 0,0846 m³
Peso bruto 6,1 Kg Peso neto 3,4 Kg

Observaciones

A un punto de conexión a la pared se pueden conectar un máximo de 8 módulos.



5481

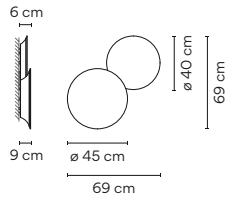

Acabados	Temperatura de color LED	Control
● 15/ __ Grey L2 (NCS S 2500-N)	/1_ 2700 K CRI >90 2871,9 lm 114 lm/W	5481 __ / _ 1 DALI-2
● 28/ __ Brown M1 (NCS S 4020-Y60R)	/3_ 3500 K CRI >90 3067,7 lm 121,7 lm/W	5481 __ / _ 3 1-10V
● 72/ __ Grey D1 & Grey L2		5481 __ / _ 4 Triac
		5481 __ / _ 5 Pulsador
		5481 __ / _ Z Casambi

Acabados	Temperatura de color LED	Control
● 71/ __ Grey Felt L1 & Grey Felt D1	/1_ 2700 K CRI >90 2871,9 lm 114 lm/W	5481 __ / _ 1 DALI-2
● 76/ __ Grey Felt L1	/3_ 3500 K CRI >90 3067,7 lm 121,7 lm/W	5481 __ / _ 3 1-10V
		5481 __ / _ 4 Triac
		5481 __ / _ 5 Pulsador
		5481 __ / _ Z Casambi

Materiales

Difusor: Policarbonato. Pantalla: Vidrio.
 Soporte pared: Aluminio.

Fuente de luz

1 x LED STRIP 8,4 W 700 mA
 1 x LED STRIP 12,6 W 700 mA
 Corriente Constante 700 mA
 / _ 1 110~240V 50/60Hz Bi-volt
 / _ 3 110~240V 50/60Hz Bi-volt
 / _ 5 110~240V 50/60Hz Bi-volt
 / _ 4 220~240V 50/60Hz
 / _ Z 220~240V 50/60Hz

Embalaje

1 Caja 0,46 x 0,46 x 0,4 m
 Vol 0,0846 m³
 Peso bruto 6,1 Kg Peso neto 3,4 Kg



5485

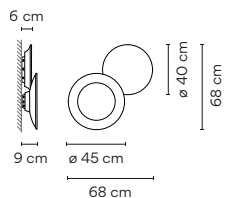

Acabados	Temperatura de color LED	Control
● 72/ _ _ Grey D1 & Grey L2	/1_ 2700 K CRI >90 2388,4 lm 114 lm/W	5485 _ _ / _ 1 DALI-2
● 73/ _ _ Brown M1 & Grey D1)	/3_ 3500 K CRI >90 2551,3 lm 121,5 lm/W	5485 _ _ / _ 3 1-10V
		5485 _ _ / _ 4 Triac
		5485 _ _ / _ 5 Pulsador
		5485 _ _ / _ Z Casambi

Acabados	Temperatura de color LED	Control
● 71/ _ _ Grey Felt L1 & Grey Felt D1	/1_ 2700 K CRI >90 2388,4 lm 114 lm/W	5485 _ _ / _ 1 DALI-2
	/3_ 3500 K CRI >90 2551,3 lm 121,5 lm/W	5485 _ _ / _ 3 1-10V
		5485 _ _ / _ 4 Triac
		5485 _ _ / _ 5 Pulsador
		5485 _ _ / _ Z Casambi

Materiales

Difusor: Policarbonato. Pantalla: Vidrio.
Soporte pared: Aluminio. Aro: Acero.

Fuente de luz

1 x LED STRIP 8,4 W 700 mA
1 x LED STRIP 12,6 W 700 mA
Corriente Constante 700 mA
/ _ 1 110-240V 50/60Hz Bi-volt
/ _ 3 110-240V 50/60Hz Bi-volt
/ _ 5 110-240V 50/60Hz Bi-volt
/ _ 4 220-240V 50/60Hz
/ _ Z 220-240V 50/60Hz

Embalaje

1 Caja 0,51 x 0,51 x 0,43 m
Vol 0,1118 m³
Peso bruto 8,42 Kg Peso neto 4,22 Kg



5486

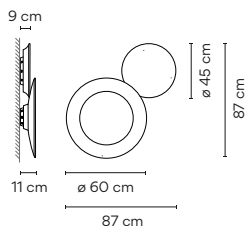

Acabados	Temperatura de color LED	Control
● 72/ _ _ Grey D1 & Grey L2	/1_ 2700 K <input type="checkbox"/> CRI >90 2871,9 lm 114 lm/W	5486 _ _ / _ 1 DALI-2
● 73/ _ _ Brown M1 & Grey D1)	/3_ 3500 K <input type="checkbox"/> CRI >90 3067,7 lm 121,7 lm/W	5486 _ _ / _ 3 1-10V
		5486 _ _ / _ 4 Triac
		5486 _ _ / _ 5 Pulsador
		5486 _ _ / _ Z Casambi

Acabados	Temperatura de color LED	Control
● 71/ _ _ Grey Felt L1 & Grey Felt D1	/1_ 2700 K <input type="checkbox"/> CRI >90 2871,9 lm 114 lm/W	5486 _ _ / _ 1 DALI-2
	/3_ 3500 K <input type="checkbox"/> CRI >90 3067,7 lm 121,7 lm/W	5486 _ _ / _ 3 1-10V
		5486 _ _ / _ 4 Triac
		5486 _ _ / _ 5 Pulsador
		5486 _ _ / _ Z Casambi

Materiales

Difusor: Policarbonato. Pantalla: Vidrio.
 Soporte pared: Aluminio. Aro: Acero.

Fuente de luz

2 x LED STRIP 12,6 W 700 mA
 Corriente Constante 700 mA
 / _ 1 110-240V 50/60Hz Bi-volt
 / _ 3 110-240V 50/60Hz Bi-volt
 / _ 5 110-240V 50/60Hz Bi-volt
 / _ 4 220-240V 50/60Hz
 / _ Z 220-240V 50/60Hz

Embalaje

1 Caja 0,66 x 0,66 x 0,5 m
 Vol 0,2178 m³
 Peso bruto 11,35 Kg Peso neto 5,45 Kg



5487

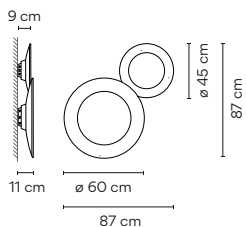

Acabados	Temperatura de color LED	Control
● 21/ _ _ Black Grey (NCS S 7000-N)	/1_ 2700 K CRI >90 2388,4 lm 114 lm/W	5487 _ _ / _ 1 DALI-2
● 73/ _ _ Brown M1 & Grey D1	/3_ 3500 K CRI >90 2551,3 lm 121,5 lm/W	5487 _ _ / _ 3 1-10V
		5487 _ _ / _ 4 Triac
		5487 _ _ / _ 5 Pulsador
		5471 _ _ / _ Z Casambi

Acabados	Temperatura de color LED	Control
● 71/ _ _ Grey Felt L1 & Grey Felt D	/1_ 2700 K CRI >90 2388,4 lm 114 lm/W	5487 _ _ / _ 1 DALI-2
	/3_ 3500 K CRI >90 2551,3 lm 121,5 lm/W	5487 _ _ / _ 3 1-10V
		5487 _ _ / _ 4 Triac
		5487 _ _ / _ 5 Pulsador
		5487 _ _ / _ Z Casambi

Materiales

Difusor: Policarbonato. Pantalla: Vidrio.
Soporte pared: Aluminio. Aro: Acero.

Fuente de luz

1 x LED STRIP 8,4 W 700 mA
1 x LED STRIP 12,6 W 700 mA
Corriente Constante 700 mA
/ _ 1 110-240V 50/60Hz Bi-volt
/ _ 3 110-240V 50/60Hz Bi-volt
/ _ 5 110-240V 50/60Hz Bi-volt
/ _ 4 220-240V 50/60Hz
/ _ Z 220-240V 50/60Hz

Embalaje

1 Caja 0,66 x 0,66 x 0,5 m
Vol 0,2178 m³
Peso bruto 11,52 Kg Peso neto 5,62 Kg



5491

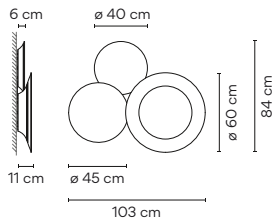

Acabados

- **72/** _ _ Grey D1 & Grey L2
- **73/** _ _ Brown M1 & Grey D1

Temperatura de color LED

- /1_ 2700 K CRI >90 4307,8 lm 114 lm/W
- /3_ 3500 K CRI >90 4601,5 lm 121,7 lm/W

Control

- 5491 _ _ / _ 1 DALI-2
- 5491 _ _ / _ 3 1-10V
- 5491 _ _ / _ 4 Triac
- 5491 _ _ / _ 5 Pulsador
- 5491 _ _ / _ Z Casambi

Acabados

- **71/** _ _ Grey Felt L1 & Grey Felt D1

Temperatura de color LED

- /1_ 2700 K CRI >90 4307,8 lm 114 lm/W
- /3_ 3500 K CRI >90 4601,5 lm 121,7 lm/W

Control

- 5491 _ _ / _ 1 DALI-2
- 5491 _ _ / _ 3 1-10V
- 5491 _ _ / _ 4 Triac
- 5491 _ _ / _ 5 Pulsador
- 5491 _ _ / _ Z Casambi

Materiales

Difusor: Policarbonato. Pantalla: Vidrio.
 Soporte pared: Aluminio. Aro: Acero.

Fuente de luz

3 x LED STRIP 12,6 W 700 mA
 Corriente Constante 700 mA
 / _ 1 110-240V 50/60Hz Bi-volt
 / _ 3 110-240V 50/60Hz Bi-volt
 / _ 5 110-240V 50/60Hz Bi-volt
 / _ 4 220-240V 50/60Hz
 / _ Z 220-240V 50/60Hz

Embalaje

1 Caja 0,66 x 0,66 x 0,67 m
 Vol 0,2919 m³
 Peso bruto 14,85 Kg Peso neto 7,35 Kg



Mayfair Mini

Design by Diego Fortunato

Mayfair is a modern reimagining of the traditional 19th-century lights, distinguished by its timeless design and sleek silhouette.

Sobremesa



Portable

5495



5496



5497

5495

Acabados

- 23 Warm White (NCS S 0502-Y50R)
- 25 Beige D1 (NCS S 4005-Y50R)
- 37 Terra Red (NCS S 4040-Y70R)
- 47 Green L1 (NCS S 6005-G80Y)

Temperatura de color LED

/1_ 2700 K 
CRI >90 175 lm 70 lm/W

Control

5495_ / _6
Sensor táctil

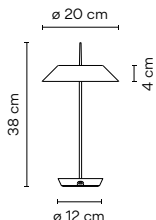

Materiales

Base y pantalla: Policarbonato.
Difusor: Policarbonato translúcido.
Tija: Acero inoxidable.

Fuente de luz

1 x LED PLATE 5V 2,5 W
Voltaje Constante 5V
100-240V 50/60Hz

Embalaje

1 Caja 0,25 x 0,26 x 0,50 m
Vol 0,033 m³
Peso bruto 1,62 Kg Peso neto 0,73 Kg

Observaciones

Autonomía con batería recargable.
6 horas a máxima intensidad.
12 horas a 50% intensidad.
24 horas a 25% intensidad.
Longitud cable 1,20 m. con conexión USB-C desde la base hasta el USB estándar que conecta al driver.

LED IP20    

5496

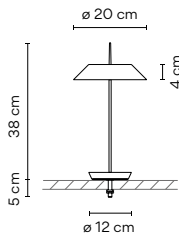

Acabados

- 23 Warm White (NCS S 0502-Y50R)
- 25 Beige D1 (NCS S 4005-Y50R)
- 37 Terra Red (NCS S 4040-Y70R)
- 47 Green L1 (NCS S 6005-G80Y)

Temperatura de color LED

/1_ 2700 K CRI >90 175 lm 70 lm/W

Control

5496_ / _ 6
 Sensor táctil

Materiales

Base y pantalla: Policarbonato.
 Difusor: Policarbonato translúcido.
 Tija: Acero inoxidable.

Fuente de luz

1 x LED PLATE 5V 2,5 W
 Voltaje Constante 5V
 100-240V 50/60Hz

Embalaje

1 Caja 0,25 x 0,26 x 0,50 m
 Vol 0,033 m³
 Peso bruto 1,84 Kg Peso neto 0,94 Kg

Observaciones

Longitud cable 1 m
 (desde la base hasta el USB estándar que conecta al driver.)

5497

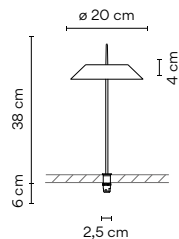

Acabados

- 23 Warm White (NCS S 0502-Y50R)
- 25 Beige D1 (NCS S 4005-Y50R)
- 37 Terra Red (NCS S 4040-Y70R)
- 47 Green L1 (NCS S 6005-G80Y)

Temperatura de color LED

/1_ 2700 K CRI >90 175 lm 70 lm/W

Control

5497_ / _ 0
 On/ Off
 5497_ / _ 1
 DALI
 5497_ / _ 3
 1-10V

Materiales

Base y pantalla: Policarbonato.
 Difusor: Policarbonato translúcido.
 Tija: Acero inoxidable.

Fuente de luz

1 x LED PLATE 5V 2,5 W
 Voltaje Constante 5V
 100-240V 50/60Hz

Embalaje

1 Caja 0,25 x 0,26 x 0,50 m
 Vol 0,033 m³
 Peso bruto 1,45 Kg Peso neto 0,54 Kg

Observaciones

Longitud cable 1 m (desde la base hasta el USB estándar que conecta al driver. DALI y 1-10V el cable conecta al driver remoto)



Mayfair

Design by Diego Fortunato

Mayfair is a modern reimagining of the traditional 19th-century lights, distinguished by its timeless design and sleek silhouette.

Sobremesa Pie



5500

- Acabados
- 07/ __ Grafito y Verde (RAL 7016. RAL 6026)
 - 08/ __ Grafito y Naranja (RAL 7016. RAL 2009)

Temperatura de color LED
/1_ 2700 K 
CRI >90 2027,0 lm 135 lm/W

Control
5500 __ / 6
Sensor óptico

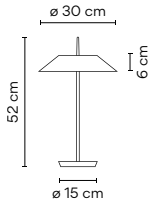

Materiales
Difusor: Policarbonato. Pantalla: Metacrilato.
Tubo: Acero. Base: Zamak.

Fuente de luz
1 x LED STRIP 24V 2,4 W
1 x LED STRIP 24V 12,6 W
Voltaje Constante 24V
100-240V 50/60Hz

Embalaje
1 Caja 0,22 x 0,35 x 0,61 m
Vol 0,0470 m³
Peso bruto 3,6 Kg Peso neto 3,4 Kg

Observaciones
Sensor óptico en la base. Longitud cable 2 m.
Contacta si requieres Pulsador sin memoria (tipo habitación de hotel)

LED IP20   
Dimmer Bi-volt

5505

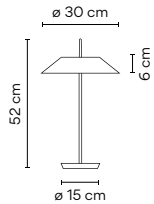

Acabados	Temperatura de color LED	Control
● 18/ __ Grafito (RAL 7016)	/1_ 2700 K CRI >90 2027,0 lm 135 lm/W	5505 __ / _ 6 Sensor óptico
● 93/ __ Blanco (RAL 9016)		

Personalización de acabados
(Opciones disponibles:
paleta de colores Vibia)

Acabados	Temperatura de color LED	Control
● 20/ __ Oro	/1_ 2700 K CRI >90 2027,0 lm 135 lm/W	5505 __ / _ 6 Sensor óptico
● 67/ __ Cobre		

Materiales

Difusor: Policarbonato. Pantalla y tubo: Acero.
 Base: Zamak.

Fuente de luz

1 x LED STRIP 24V 2,4 W
 1 x LED STRIP 24V 12,6 W
 Voltaje Constante 24V
 100~240V 50/60Hz

Embalaje

1 Caja 0,22 x 0,35 x 0,61 m
 Vol 0,0470 m³
 Peso bruto 3,6 Kg Peso neto 3,4 Kg

Observaciones

Sensor óptico en la base. Longitud cable 2 m

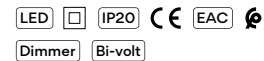

5510

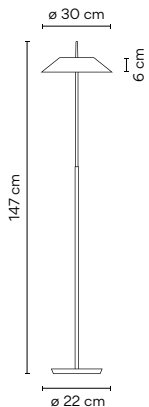

Acabados ● 07/ __ Grafito y Verde (RAL 7016, RAL 6026) ● 08/ __ Grafito y Naranja (RAL 7016, RAL 2009)	Temperatura de color LED /1_ 2700 K CRI >90 2027,0 lm 135 lm/W	Control 5510 __ / __ 6 Sensor óptico
Materiales Difusor: Policarbonato. Pantalla: Metacrilato. Tubo: Acero. Base: Zamak.	Embalaje 1 Caja 1,50 x 0,32 x 0,34 m Vol 0,1630 m ³ Peso bruto 12,8 Kg Peso neto 6,2 Kg	
Fuente de luz 1 x LED STRIP 24V 2,4 W 1 x LED STRIP 24V 12,6 W Voltaje Constante 24V 100~240V 50/60Hz	Observaciones Sensor óptico en la base. Longitud cable 2 m	
LED IP20 Dimmer		

5515

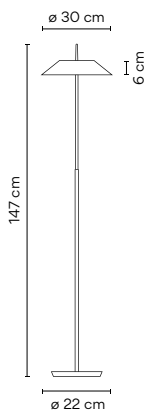

Acabados ● 18/ __ Grafito (RAL 7016) ● 93/ __ Blanco (RAL 9016)	Temperatura de color LED /1_ 2700 K CRI >90 2027,0 lm 135 lm/W	Control 5515 __ / __ 6 Sensor óptico
Personalización de acabados (Opciones disponibles: paleta de colores Vibia)		
Acabados ● 20/ __ Oro ● 67/ __ Cobre	Temperatura de color LED /1_ 2700 K CRI >90 2027,0 lm 135 lm/W	Control 5515 __ / __ 6 Sensor óptico
Materiales Difusor: Policarbonato. Pantalla y tubo: Acero. Base: Zamak.	Embalaje 1 Caja 1,50 x 0,32 x 0,34 m Vol 0,1630 m ³ Peso bruto 12,8 Kg Peso neto 6,2 Kg	
Fuente de luz 1 x LED STRIP 24V 2,4 W 1 x LED STRIP 24V 12,6 W Voltaje Constante 24V 100~240V 50/60Hz	Observaciones Sensor óptico en la base. Longitud cable 2 m	
LED IP20 Dimmer		



Colgante



Ø 30 cm

Ø 30 cm

5520

5525

5520

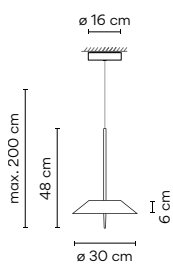

- Acabados**
- 07/ __ Grafito y Verde (RAL 7016. RAL 6026)
 - 08/ __ Grafito y Naranja (RAL 7016. RAL 2009)

Temperatura de color LED
/1_ 2700 K
CRI >90 2027,0 lm 135 lm/W

Control
5520 __ / _ 1
DALI

5520 __ / _ B
1-10V, Pulsador

5520 __ / _ Z
Casambi

Conexión eléctrica

- _18 Superficie
- _18 Free Wire
- _23 Empotrado
- _31 Remoto Micro para techos de pladur
- _32 Remoto XXS para todo tipo de falsos techos

Materiales

Difusor: Policarbonato. Pantalla: Metacrilato.
Tubo y florón: Acero.

Fuente de luz

1 x LED STRIP 24V 2,4 W
1 x LED STRIP 24V 12,6 W
Voltaje Constante 24V
220~240V 50/60Hz

Embalaje

1 Caja 0,50 x 0,31 x 0,31 m
Vol 0,0500 m³
Peso bruto 2,8 Kg Peso neto 1,8 Kg

Observaciones

Longitud de cable adicional. **16,00 €/m**

LED IP20 CE EAC



5525

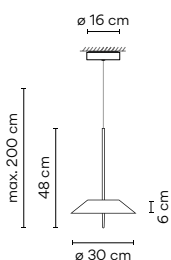

Acabados
 ● 18/ __ Grafito (RAL 7016)
 ● 93/ __ Blanco (RAL 9016)

Personalización de acabados
 (Opciones disponibles:
 paleta de colores Vibia)

Acabados
 ● 20/ __ Oro
 ● 67/ __ Cobre

Temperatura de color LED
 /1 _ 2700 K CRI >90 2027,0 lm 135 lm/W

Temperatura de color LED
 /1 _ 2700 K CRI >90 2027,0 lm 135 lm/W

Control
 5525 __ / _ 1 DALI
 5525 __ / _ B 1-10V, Pulsador
 5525 __ / _ Z Casambi

Control
 5525 __ / _ 1 DALI
 5525 __ / _ B 1-10V, Pulsador
 5525 __ / _ Z Casambi

Materiales
 Difusor: Policarbonato.
 Pantalla, tubo y florón: Acero.

Fuente de luz
 1 x LED STRIP 24V 2,4 W
 1 x LED STRIP 24V 12,6 W
 Voltaje Constante 24V
 220-240V 50/60Hz

Embalaje
 1 Caja 0,50 x 0,31 x 0,31 m
 Vol 0,0500 m³
 Peso bruto 2,9 Kg Peso neto 1,9 Kg

Observaciones
 Longitud de cable adicional. 16,00 €/m

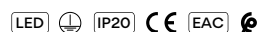

Conexión eléctrica
 Superficie
 _18 Free Wire
 _23 Empotrado
 _31 Remoto
 Micro para techos de pladur
 _32 Remoto
 XXS para todo tipo de falsos techos

Composing pendants

Las siguientes ilustraciones están compuestas por una o más composiciones

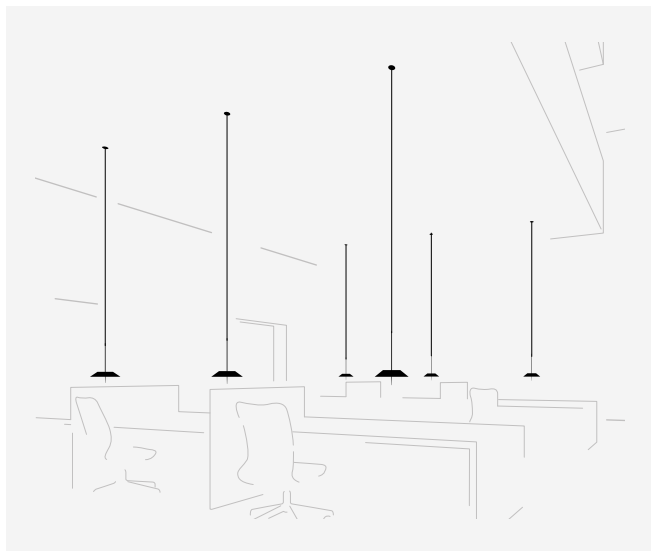

6 x 5520.

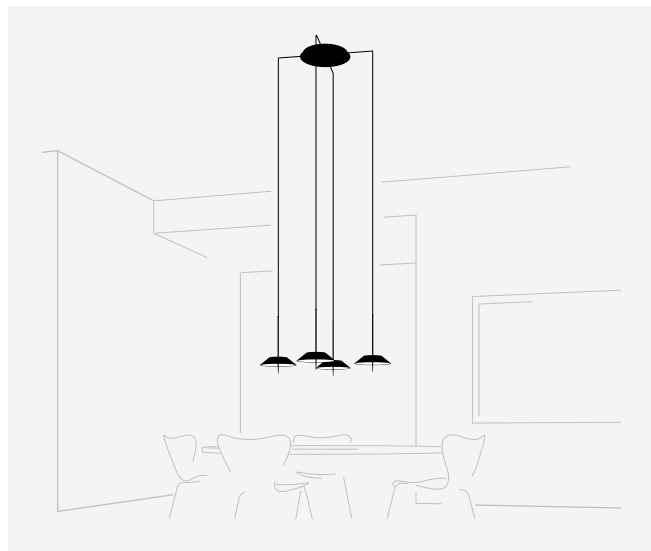

4 x 5525.



4 x 5525.

Cada proyecto es único.
Visita vibia.com y elige entre
múltiples composiciones
prediseñadas y adáptalas
a las necesidades
de tu proyecto.

Personaliza tu composición
Mayfair de forma rápida
y sencilla en vibia.com

Opciones de Conexión Eléctrica para los modelos 5520 / 5525

Elija su opción de instalación preferida de acuerdo a sus necesidades. Para cada composición, se entregará el número mínimo óptimo de drivers.

Techo registrable

Con los innovadores accesorios de instalación empotrado y remoto las luminarias quedarán totalmente integradas en los techos, convirtiéndose en el centro de la escena.

Para Ref. 5520 / 5525

Remoto



Micro \varnothing 3 cm
alto 7 cm
para techos de pladur. Acabado negro.



XXS \varnothing 6 cm
alto 6 cm
para todo tipo de techos. Mismo acabado que la luminaria.

Empotrado



\varnothing 8 cm
alto 6 cm
Mismo acabado que la luminaria.

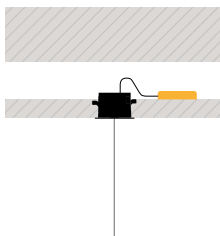
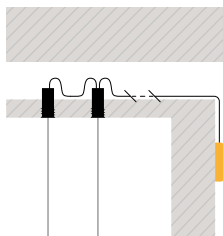

Techo no registrable

Cuando la arquitectura no permite utilizar sistemas de conexión empotrados, pueden utilizarse florones de superficie y de Free Wire, ideales tanto para una unidad como para composiciones con varias luminarias.

Para Ref. 5520 / 5525

Superficie



ø 16 cm

Mismo acabado que la luminaria.

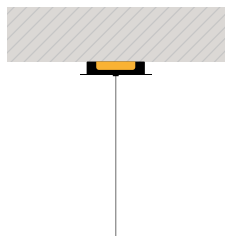

Free Wire

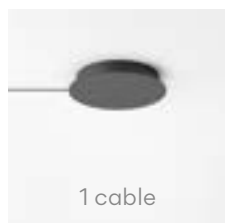

1 cable



2 - 6 cables



7 - 9 cables

ø 20 cm

ø 36 cm

ø 40 cm

Posibilidad de elegir el acabado del florón en negro, blanco o combinado con el mismo color que la luminaria.

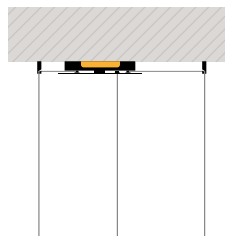

Africa

Design by Ichiro Francisco Gomez Paz

An object of desire, Africa is a unique gift that combines richness of form and materiality with high performance lighting capabilities. A holistic exploration of beauty, functionality and the essence of humanity.

Sobremesa

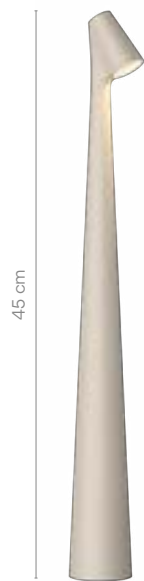

45 cm

Portable

5580

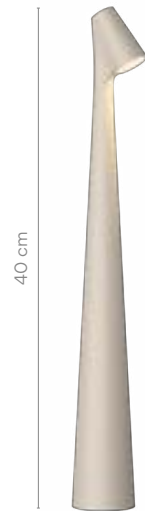

40 cm

Portable

5585

5580

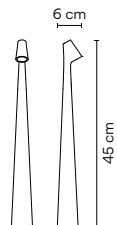

∅ 5 cm

Acabados

- 24/ __ Beige M1 (NCS S 2005-Y50R)
- 25/ __ Beige D1 (NCS S 4005-Y50R)
- 29/ __ Brown D1 (NCS S 8005-Y50R)
- 38/ __ Terra Dark (NCS S 5040-Y70R)

Temperatura de color LED

/1_ 2700 K  CRI >90 520 lm 117 lm/W

Control

5580 __ / _ 5 Pulsador

Materiales

Cuerpo: Aluminio.
Difusor: Policarbonato.

Fuente de luz

1 x LED 4,5W 500 mA
Output: DC 5.0 V 2.0 A 10.0W
Input: 100~240V 50/60Hz

Embalaje

1 Caja 0,08 m x 0,53 m
Vol 0,0026 m³
Peso bruto 1,23 Kg Peso neto 0,9 Kg

Observaciones

Capacidad de la batería 10.000mAh.
Voltage batería 3,7V.
Autonomía de la batería recargable:
6,5h a 100% de intensidad.
10h a 66% de intensidad.
0h a 33% de intensidad.

LED IP20     Bi-volt



5585

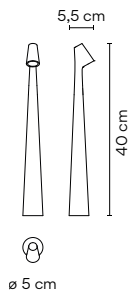

- Acabados**
- 24/ _ _ Beige M1 (NCS S 2005-Y50R)
 - 25/ _ _ Beige D1 (NCS S 4005-Y50R)
 - 29/ _ _ Brown D1 (NCS S 8005-Y50R)
 - 38/ _ _ Terra Dark (NCS S 5040-Y70R)

Temperatura de color LED
 /1_ 2700 K
 CRI >90 520 lm 117 lm/W

Control
 5585 _ _ / _ 5
 Pulsador

Materiales
 Cuerpo: Aluminio.
 Difusor: Policarbonato.

Fuente de luz
 1 x LED 4,5W 500 mA
 Output: DC 5.0 V 2.0 A 10.0W
 Input: 100~240V 50/60Hz

Embalaje
 1 Caja 0,08 m x 0,53 m
 Vol 0,0026 m³
 Peso bruto 1,23 Kg Peso neto 0,9 Kg

Observaciones
 Capacidad de la batería 10.000mAh.
 Voltage batería 3,7V.
 Autonomía de la batería recargable:
 6,5h a 100% de intensidad.
 10h a 66% de intensidad.
 0h a 33% de intensidad.

LED IP20 Bi-volt

North

Design by Arik Levy

North, south, east and west are our points of references in space; we set-out, build and travel according to these coordinates.

Pie



max. 250 cm x max. 210 cm x max. 355 cm

5600



max. 270 cm x max. 270 cm x max. 355 cm

5605



max. 210 cm x max. 310 cm x max. 130 cm

5666



max. 447 cm x max. 325 cm x max. 425 cm

5620



max. 270 cm x max. 270 cm x max. 355 cm

5625

5600

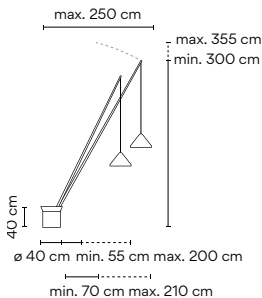

Acabados

- 10/ __ White (NCS S 0300-N)
- 11/ __ Black (NCS S 8500 N)
- 24/ __ Beige M1 (NCS S 2005-Y50R)
- 42 / __ Blue M1 (NCS S 5010-B10G)

Temperatura de color LED

/1_ 2700 K CRI >90 2538,0 lm 141 lm/W

Control

5600 __ / _ 5 Pulsador

Materiales

Varillas: Fibra de carbono. Pantalla: Aluminio. Difusor: Metacrilato. Base: Acero.

Fuente de luz

2 x LED 9 W 350 mA
 Corriente Constante 350 mA
 220~240V 50/60Hz

Embalaje

10 Cajas
 Total Vol 0,37 m³
 Peso bruto 92,05 Kg Peso neto 79,95 Kg

Observaciones

Puede conectarse con o sin enchufe.
 Longitud cable 2,5 m

LED IP20 CE EAC Dimmer

5605

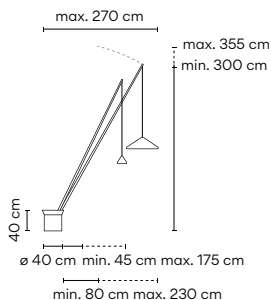

Acabados

- 10/ __ White (NCS S 0300-N)
- 11/ __ Black (NCS S 8500 N)
- 24/ __ Beige M1 (NCS S 2005-Y50R)
- 42 / __ Blue M1 (NCS S 5010-B10G)

Temperatura de color LED

/1_ 2700 K CRI >90 2538,0 lm 141 lm/W

Control

5605 __ / _ 5 Pulsador

Materiales

Varillas: Fibra de carbono. Pantalla: Aluminio. Difusor: Metacrilato. Base: Acero.

Fuente de luz

2 x LED 9 W 350 mA
 Corriente Constante 350 mA
 220~240V 50/60Hz

Embalaje

10 Cajas
 Total Vol 0,35 m³
 Peso bruto 91 Kg Peso neto 79,8 Kg

Observaciones

Puede conectarse con o sin enchufe.
 Longitud cable 2,5 m

LED IP20 CE EAC Dimmer

5620

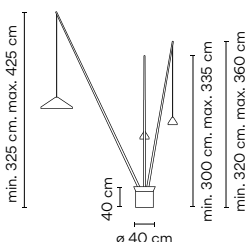

Acabados

- 10/ __ White (NCS S 0300-N)
- 11/ __ Black (NCS S 8500 N)
- 24/ __ Beige M1 (NCS S 2005-Y50R)
- 42 / __ Blue M1 (NCS S 5010-B10G)

Temperatura de color LED

/1_ 2700 K CRI >90 3807 lm 141 lm/W

Control

5620 __ / _ 5 Pulsador

Materiales

Varillas: Fibra de carbono. Pantalla: Aluminio. Difusor: Metacrilato. Base: Acero.

Fuente de luz

3 x LED 9W 350mA
 Corriente Constante 350 mA
 220~240V 50/60Hz

Embalaje

12 Cajas
 Total Vol 0,36 m³
 Peso bruto 94,85 Kg Peso neto 81,25 Kg

Observaciones

Puede conectarse con o sin enchufe.
 Longitud cable 2,5 m

LED IP20 CE EAC Dimmer

5625

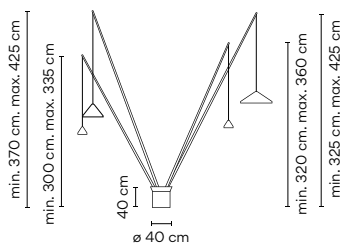

Acabados

- 10/ __ White (NCS S 0300-N)
- 11/ __ Black (NCS S 8500 N)
- 24/ __ Beige M1 (NCS S 2005-Y50R)
- 42 / __ Blue M1 (NCS S 5010-B10G)

Temperatura de color LED

- /1 _ 2700 K
- CRI >90 5076 lm 141 lm/W

Control

- 5625 __ / _ 5
- Pulsador

Materiales

Varillas: Fibra de carbono. Pantalla: Aluminio.
Difusor: Metacrilato. Base: Acero.

Fuente de luz

4 x LED 9W 350mA
Corriente Constante 350 mA
220-240V 50/60Hz

Embalaje

14 Cajas
Total Vol 0,47 m³
Peso bruto 101,20 Kg Peso neto 83,55 Kg

Observaciones

Puede conectarse con o sin enchufe.
Longitud cable 2,5 m



5666

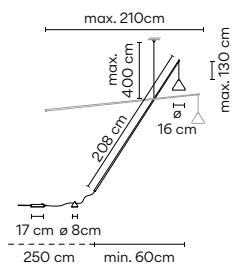

Acabados

- 10/ __ White (NCS S 0300-N)
- 11/ __ Black (NCS S 8500 N)
- 24/ __ Beige M1 (NCS S 2005-Y50R)
- 42 / __ Blue M1 (NCS S 5010-B10G)

Temperatura de color LED

- /1 _ 2700 K
- CRI >90 1269,0 lm 141 lm/W
- /2 _ 3000 K
- CRI >80 1123 lm 125 lm/W
- /3 _ 3500 K
- CRI >90 1374,9 lm 152,8 lm/W

Control

- 5666 __ / _ 5
- Pulsador

Materiales

Varillas: Fibra de carbono. Pantalla: Aluminio.
Difusor: Metacrilato. Contrapeso: Aluminio.

Fuente de luz

1 x LED 9 W 350 mA
Corriente Constante 350 mA
110-240V 50/60Hz

Embalaje

2 Cajas 0,24 x 0,217 x 0,21 m
Total Vol 0,0464 m³
Peso bruto 6,2 Kg Peso neto 4,05 Kg

Observaciones

Cable eléctrico con enchufe.
Longitud cable 2,5 m
Longitud de cable adicional. 16,00 €/m

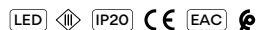

Pantalla ajustable en altura.



Ángulo de las cañas ajustable. Puede conectarse con o sin enchufe.



Pared



5630



5635



ø 16 cm

5640



ø 40 cm

5642



ø 60 cm

5644

5630

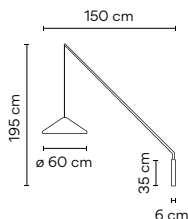

- | | |
|--|---------------------------------|
| Acabados | Temperatura de color LED |
| ● 10/ __ White
(NCS S 0300-N) | /1 _ 2700 K |
| ● 11/ __ Black
(NCS S 8500 N) | CRI >90 1269,0 lm 141 lm/W |
| ● 24/ __ Beige M1
(NCS S 2005-Y50R) | /2 _ 3000 K |
| ● 42 / __ Blue M1
(NCS S 5010-B10G) | CRI >80 1123 lm 125 lm/W |
| | /3 _ 3500 K |
| | CRI >90 1374,9 lm 152,8 lm/W |

Materiales
 Varillas: Fibra de carbono. Pantalla: Aluminio.
 Difusor: Metacrilato. Soporte pared: Acero.

Fuente de luz
 1 x LED 9 W 350 mA
 Corriente Constante 350 mA
 220~240V 50/60Hz

Control
 5630 __ / _ 5
 Pulsador

Embalaje
 3 Cajas
 Total Vol 0,24 m³
 Peso bruto 11,05 Kg Peso neto 5,85 Kg

Observaciones
 Interruptor en el soporte pared.
 Puede conectarse con o sin enchufe.
 Longitud cable 2,5 m



5635

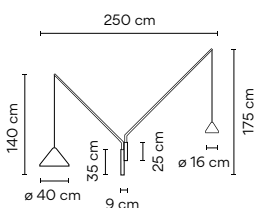

- | | |
|--|---------------------------------|
| Acabados | Temperatura de color LED |
| ● 10/ __ White
(NCS S 0300-N) | /1 _ 2700 K |
| ● 11/ __ Black
(NCS S 8500 N) | CRI >90 2538,0 lm 141 lm/W |
| ● 24/ __ Beige M1
(NCS S 2005-Y50R) | /2 _ 3000 K |
| ● 42 / __ Blue M1
(NCS S 5010-B10G) | CRI >80 2246 lm 125 lm/W |
| | /3 _ 3500 K |
| | CRI >90 2749,8 lm 152,8 lm/W |

Materiales
 Varillas: Fibra de carbono. Pantalla: Aluminio.
 Difusor: Metacrilato. Soporte pared: Acero.

Fuente de luz
 2 x LED 9 W 350 mA
 Corriente Constante 350 mA
 220~240V 50/60Hz

Control
 5635 __ / _ 5
 Pulsador

Embalaje
 4 Cajas
 Total Vol 0,18 m³
 Peso bruto 14,6 Kg Peso neto 7,3 Kg

Observaciones
 Interruptor en el soporte pared.
 Puede conectarse con o sin enchufe.
 Longitud cable 2,5 m



5640

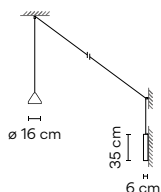

- | | |
|--|---------------------------------|
| Acabados | Temperatura de color LED |
| ● 10/ __ White
(NCS S 0300-N) | /1 _ 2700 K |
| ● 11/ __ Black
(NCS S 8500 N) | CRI >90 1269 lm 141 lm/W |
| ● 24/ __ Beige M1
(NCS S 2005-Y50R) | |
| ● 42 / __ Blue M1
(NCS S 5010-B10G) | |

Materiales
 Difusor: Metacrilato. Pantalla: Aluminio.
 Soporte pared: Acero.

Fuente de luz
 1 x LED 9W 350 mA
 Corriente Constante 350 mA
 110~240V 50/60Hz

Control
 5640 __ / _ 5
 Pulsador

Embalaje
 2 Cajas
 Total Vol 0,04 m³
 Peso bruto 5,2 Kg Peso neto 2,75 Kg

Observaciones
 Interruptor en el soporte pared.
 Puede conectarse con o sin enchufe.
 Longitud cable 2,5 m



5642

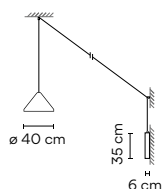

Acabados	Temperatura de color LED
<ul style="list-style-type: none"> ● 10/ __ White (NCS S 0300-N) ● 11/ __ Black (NCS S 8500 N) ● 24/ __ Beige M1 (NCS S 2005-Y50R) ● 42 / __ Blue M1 (NCS S 5010-B10G) 	/1_ 2700 K CRI >90 1269 lm 141 lm/W

Control
5642 __ / __ 5
 Pulsador

Materiales
 Difusor: Metacrilato. Pantalla: Aluminio.
 Soporte pared: Acero.

Fuente de luz
 1 x LED 9W 350 mA
 Corriente Constante 350 mA
 110-240V 50/60Hz

Embalaje
 2 Cajas
 Total Vol 0,12 m³
 Peso bruto 7,7 Kg Peso neto 3,75 Kg

Observaciones
 Interruptor en el soporte pared.
 Longitud cable del soporte al difusor 10 m.
 Puede conectarse con o sin enchufe.
 Longitud cable 2,5 m



Dimmer Bi-volt

5644

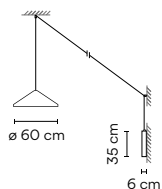

Acabados	Temperatura de color LED
<ul style="list-style-type: none"> ● 10/ __ White (NCS S 0300-N) ● 11/ __ Black (NCS S 8500 N) ● 24/ __ Beige M1 (NCS S 2005-Y50R) ● 42 / __ Blue M1 (NCS S 5010-B10G) 	/1_ 2700 K CRI >90 1269 lm 141 lm/W

Control
5644 __ / __ 5
 Pulsador

Materiales
 Difusor: Metacrilato. Pantalla: Aluminio.
 Soporte pared: Acero.

Fuente de luz
 1 x LED 9W 350 mA
 Corriente Constante 350 mA
 110-240V 50/60Hz

Embalaje
 2 Cajas
 Total Vol 0,20 m³
 Peso bruto 9,15 Kg Peso neto 4,45 Kg

Observaciones
 Interruptor en el soporte pared.
 Longitud cable del soporte al difusor 10 m.
 Puede conectarse con o sin enchufe.
 Longitud cable 2,5 m

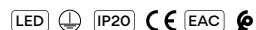

Dimmer Bi-volt



Pantalla ajustable en altura.



Puede conectarse con o sin enchufe.



Colgante



max. 200 cm

ø 16 cm

5660



max. 200 cm

ø 40 cm

5662



max. 200 cm

ø 60 cm

5664



max. 200 cm

ø 16 cm

5670



max. 200 cm

ø 40 cm

5672



max. 200 cm

ø 60 cm

5674



Pantalla ajustable en altura.

5660

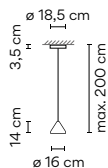

Acabados	Temperatura de color LED
● 10/ __ White (NCS S 0300-N)	/1 _ 2700 K CRI >90 1269,0 lm 141 lm/W
● 11/ __ Black (NCS S 8500 N)	/2 _ 3000 K CRI >80 1123 lm 125 lm/W
● 24/ __ Beige M1 (NCS S 2005-Y50R)	/3 _ 3500 K CRI >90 1374,9 lm 152,8 lm/W
● 42 / __ Blue M1 (NCS S 5010-B10G)	

Personalización de acabados
 (Opciones disponibles:
 paleta de colores Vibia)

Materiales

Pantalla: Aluminio.
 Difusor: Metacrilato. Florón: Acero.

Fuente de luz

1 x LED 9 W 350 mA
 Corriente Constante 350 mA
 110-240V 50/60Hz

Control

5660 __ / _ 1
 DALI-2

5660 __ / _ B
 1-10V, Pulsador

5660 __ / _ Z
 Casambi

Embalaje

1 Caja 0,24 x 0,217 x 0,217 m
 Vol 0,01 m³
 Peso bruto 2,3 Kg Peso neto 1,25 Kg

Observaciones

Longitud de cable adicional. 16,00 €/m



Conexión eléctrica

Superficie
 _18 Free Wire
 _23 Empotrado
 _31 Remoto
 Micro para techos de pladur
 _32 Remoto
 XXS para todo tipo de falsos techos

5662

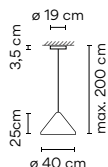

Acabados	Temperatura de color LED
● 10/ __ White (NCS S 0300-N)	/1 _ 2700 K CRI >90 1269,0 lm 141 lm/W
● 11/ __ Black (NCS S 8500 N)	/2 _ 3000 K CRI >80 1123 lm 125 lm/W
● 24/ __ Beige M1 (NCS S 2005-Y50R)	/3 _ 3500 K CRI >90 1374,9 lm 152,8 lm/W
● 42 / __ Blue M1 (NCS S 5010-B10G)	

Personalización de acabados
 (Opciones disponibles:
 paleta de colores Vibia)

Materiales

Pantalla: Aluminio.
 Difusor: Metacrilato. Florón: Acero.

Fuente de luz

1 x LED 9 W 350 mA
 Corriente Constante 350 mA
 220-240V 50/60Hz

Control

5662 __ / _ 1
 DALI-2

5662 __ / _ B
 1-10V, Pulsador

5662 __ / _ Z
 Casambi

Embalaje

1 Caja 0,36 x 0,537 x 0,537 m
 Vol 0,10 m³
 Peso bruto 4,8 Kg Peso neto 2,25 Kg

Observaciones

Longitud de cable adicional. 16,00 €/m



Conexión eléctrica

Superficie
 _18 Free Wire
 _23 Empotrado
 _31 Remoto
 Micro para techos de pladur
 _32 Remoto
 XXS para todo tipo de falsos techos

5664

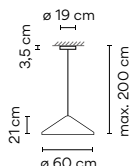

Acabados	Temperatura de color LED
● 10/ __ White (NCS S 0300-N)	/1 _ 2700 K CRI >90 1269,0 lm 141 lm/W
● 11/ __ Black (NCS S 8500 N)	/2 _ 3000 K CRI >80 1123 lm 125 lm/W
● 24/ __ Beige M1 (NCS S 2005-Y50R)	/3 _ 3500 K CRI >90 1374,9 lm 152,8 lm/W
● 42 / __ Blue M1 (NCS S 5010-B10G)	

Personalización de acabados
 (Opciones disponibles:
 paleta de colores Vibia)

Materiales

Pantalla: Aluminio.
 Difusor: Metacrilato. Florón: Acero.

Fuente de luz

1 x LED 9 W 350 mA
 Corriente Constante 350 mA
 110-240V 50/60Hz

Control

5664 __ / _ 1
 DALI-2

5664 __ / _ B
 1-10V, Pulsador

5664 __ / _ Z
 Casambi

Embalaje

1 Caja 0,32 x 0,727 x 0,727 m
 Vol 0,17 m³
 Peso bruto 6,25 Kg Peso neto 2,95 Kg

Observaciones

Longitud de cable adicional. 16,00 €/m



Conexión eléctrica

Superficie
 _18 Free Wire
 _23 Empotrado
 _31 Remoto
 Micro para techos de pladur
 _32 Remoto
 XXS para todo tipo de falsos techos

5670

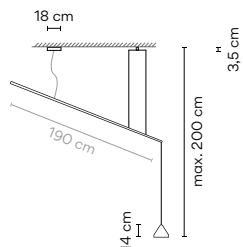

Acabados	Temperatura de color LED
● 10/ __ White (NCS S 0300-N)	/1_ 2700 K CRI >90 1269,0 lm 141 lm/W
● 11/ __ Black (NCS S 8500 N)	/2_ 3000 K CRI >80 1123 lm 125 lm/W
● 24/ __ Beige M1 (NCS S 2005-Y50R)	/3_ 3500 K CRI >90 1374,9 lm 152,8 lm/W
● 42 / __ Blue M1 (NCS S 5010-B10G)	

Control

5670 __ / _ 1
DALI-2

5670 __ / _ B
1-10V, Pulsador

5670 __ / _ Z
Casambi

Materiales

Varillas: Fibra de carbono. Pantalla: Aluminio.
Difusor: Metacrilato. Florón: Acero.

Fuente de luz

1 x LED 9 W 350 mA
Corriente Constante 350 mA
110-240V 50/60Hz

Embalaje

2 Cajas
Total Vol 0,06 m³
Peso bruto 5,75 Kg Peso neto 2 Kg

Observaciones

Longitud de cable adicional. 16,00 €/m

5672

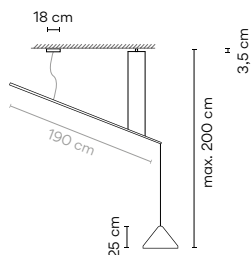

Acabados	Temperatura de color LED
● 10/ __ White (NCS S 0300-N)	/1_ 2700 K CRI >90 1269,0 lm 141 lm/W
● 11/ __ Black (NCS S 8500 N)	/2_ 3000 K CRI >80 1123 lm 125 lm/W
● 24/ __ Beige M1 (NCS S 2005-Y50R)	/3_ 3500 K CRI >90 1374,9 lm 152,8 lm/W
● 42 / __ Blue M1 (NCS S 5010-B10G)	

Control

5672 __ / _ 1
DALI-2

5672 __ / _ B
1-10V, Pulsador

5672 __ / _ Z
Casambi

Materiales

Varillas: Fibra de carbono. Pantalla: Aluminio.
Difusor: Metacrilato. Florón: Acero.

Fuente de luz

1 x LED 9W 350 mA
Corriente Constante 350 mA
110-240V 50/60Hz

Embalaje

2 Cajas
Total Vol 0,14 m³
Peso bruto 8,25 Kg Peso neto 3 Kg

Observaciones

Longitud de cable adicional. 16,00 €/m

5674

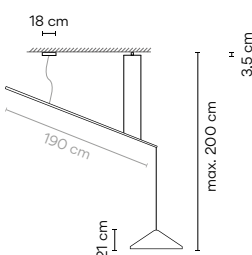

Acabados	Temperatura de color LED
● 10/ __ White (NCS S 0300-N)	/1_ 2700 K CRI >90 1269,0 lm 141 lm/W
● 11/ __ Black (NCS S 8500 N)	/2_ 3000 K CRI >80 1123 lm 125 lm/W
● 24/ __ Beige M1 (NCS S 2005-Y50R)	/3_ 3500 K CRI >90 1374,9 lm 152,8 lm/W
● 42 / __ Blue M1 (NCS S 5010-B10G)	

Control

5674 __ / _ 1
DALI-2

5674 __ / _ B
1-10V, Pulsador

5674 __ / _ Z
Casambi

Materiales

Varillas: Fibra de carbono. Pantalla: Aluminio.
Difusor: Metacrilato. Florón: Acero.

Fuente de luz

1 x LED 9 W 350 mA
Corriente Constante 350 mA
110-240V 50/60Hz

Embalaje

2 Cajas
Total Vol 0,21 m³
Peso bruto 9,7 Kg Peso neto 3,7 Kg

Observaciones

Longitud de cable adicional. 16,00 €/m

Composing pendants

Las siguientes ilustraciones están compuestas por una o más composiciones

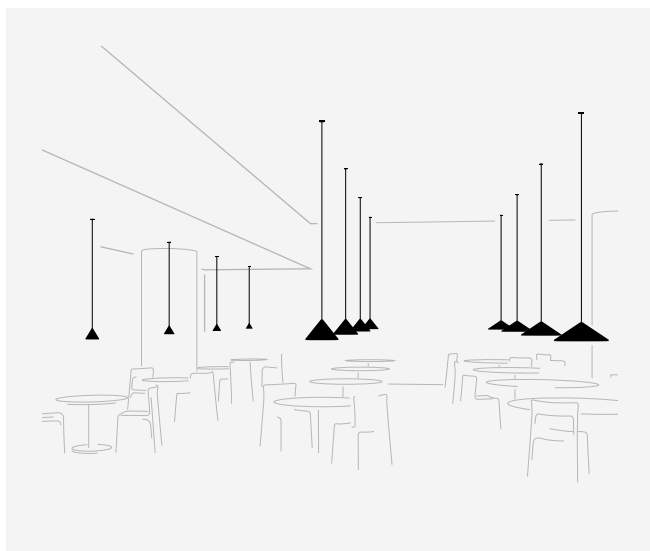

4 x 5660.
4 x 5662.
4 x 5664.

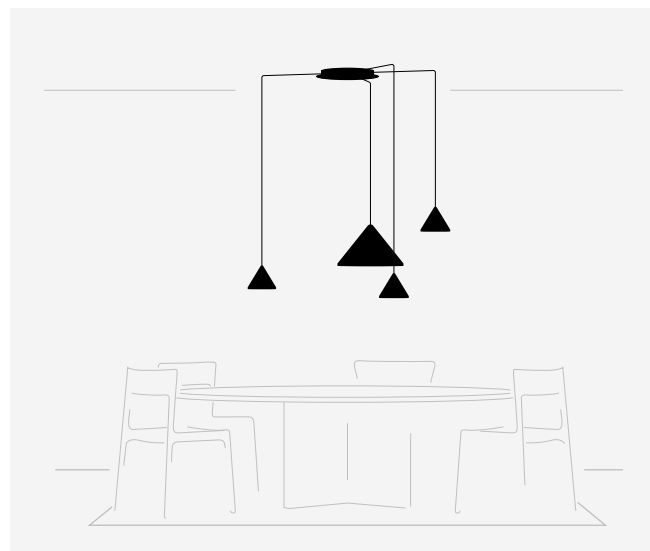

1 x 5664.
3 x 5660.

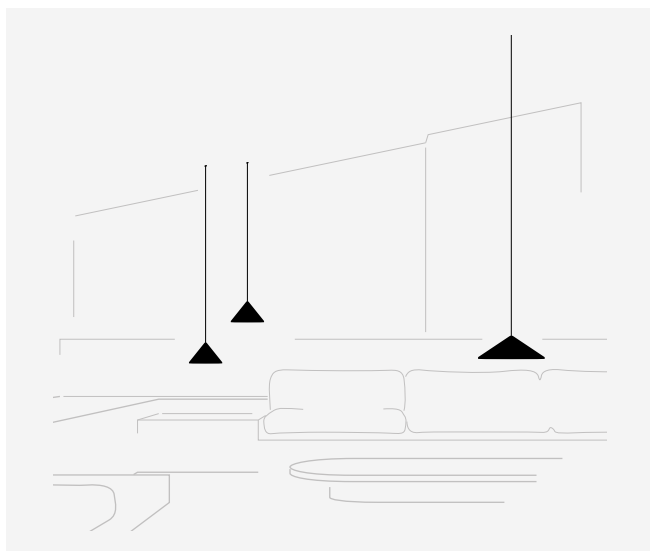

2 x 5662.
1 x 5664.

Cada proyecto es único.
Visita vibia.com y selecciona
entre sus múltiples
composiciones diseñadas y
adáptalas a las necesidades
de tu proyecto.

Personaliza tu propia
composición de North
fácil y rápido en vibia.com

Opciones de Conexión Eléctrica para los modelos 5660 / 5662 / 5664

Elija su opción de instalación preferida de acuerdo a sus necesidades. Para cada composición, se entregará el número mínimo óptimo de drivers.

Techo registrable

Con los innovadores accesorios de instalación empotrado y remoto las luminarias quedarán totalmente integradas en los techos, convirtiéndose en el centro de la escena.

Para Ref. 5660 / 5662 / 5664

Remoto



Micro \varnothing 3 cm
alto 7 cm
para techos de pladur. Acabado negro.



XXS \varnothing 6 cm
alto 6 cm
para todo tipo de techos. Mismo acabado que la luminaria.

Empotrado



\varnothing 8 cm
alto 6 cm
Mismo acabado que la luminaria.

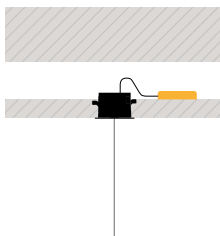
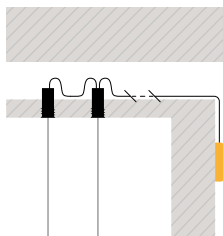

Techo no registrable

Cuando la arquitectura no permite utilizar sistemas de conexión empotrados, pueden utilizarse florones de superficie y de Free Wire, ideales tanto para una unidad como para composiciones con varias luminarias.

Para Ref. 5660 / 5662 / 5664

Superficie



ø 19 cm

Mismo acabado que la luminaria.

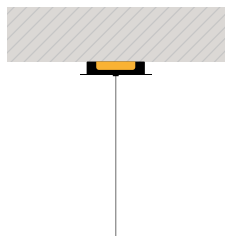

Free Wire

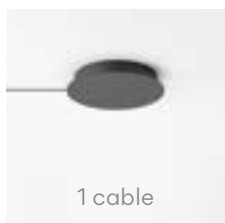

1 cable

ø 20 cm

Posibilidad de elegir el acabado del florón en negro, blanco o combinado con el mismo color que la luminaria.



2 cables

ø 22 cm



3 - 6 cables

ø 36 cm



7 - 8 cables

ø 40 cm

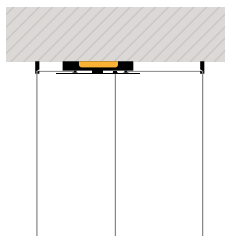

Centric

Design by Ramos & Bassols

Some design objects can integrate with the architecture, influencing it by making rooms come alive.

Techo Pared

5700

∅ 32 cm



5710

∅ 32 cm



5700

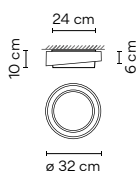

Acabados

- 58/ __ Crema (NCS S 2005-Y20R)
- + NCS S 0502-Y)
- 93/ __ Blanco (RAL 9010 Matt)

Temperatura de color LED

/1_ 2700 K  CRI >90 2878,0 lm 150 lm/W

Control

5700 __ / _ 1
DALI-2

5700 __ / _ B
1-10V, Pulsador

5700 __ / _ Z
Casambi

Materiales

Cuerpo: ABS. Difusor: Metacrilato.
Florón: Acero.

Fuente de luz

1 x LED PLATE 15.2W 700 mA
2 x LED STRIP 4W 700 mA
Corriente Constante 700 mA
220~240V 50/60Hz





Embalaje

1 Caja 0,2 x 0,41 x 0,41 m
Vol 0,0336 m³
Peso bruto 3,33 Kg Peso neto 2,42 Kg

Observaciones

Incluye difusor intercambiable acabado azul.

HASTA AGOTAR EXISTENCIAS

5710

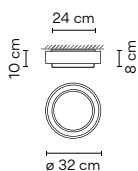

Acabados

- 58/ __ Crema (NCS S 2005-Y20R)
- + NCS S 0502-Y)
- 93/ __ Blanco (RAL 9010 Matt)

Temperatura de color LED

/1_ 2700 K  CRI >90 2878,0 lm 150 lm/W

Control

5710 __ / _ 1
DALI-2

5710 __ / _ B
1-10V, Pulsador

5710 __ / _ Z
Casambi

Materiales

Cuerpo: ABS. Difusor: Metacrilato.
Florón: Acero.

Fuente de luz

1 x LED PLATE 15.2W 700 mA
2 x LED STRIP 4W 700 mA
Corriente Constante 700 mA
220~240V 50/60Hz





Embalaje

1 Caja 0,2 x 0,41 x 0,41 m
Vol 0,0336 m³
Peso bruto 3,33 Kg Peso neto 2,42 Kg

Observaciones

Incluye difusor intercambiable acabado azul.

HASTA AGOTAR EXISTENCIAS



Tempo

Design by Lievore, Altherr

Timeless character. The Tempo collection by Lievore Altherr reclaims our collective memory of light, making it contemporary through its most essential expression. Shades with an architectonic profile recreate different ambiances bringing them right up-to-date with new additions and uses.

Pared



5756 5757



5758 5759

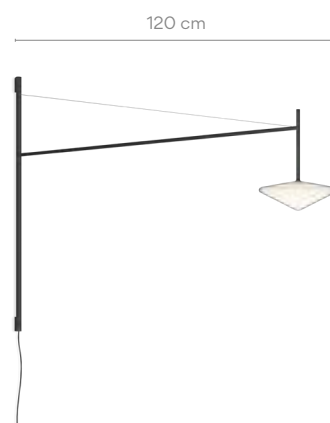

5760 5761



5762 5763



5764 5765



5766 5767



Ref. 5757, 5759, 5761, 5763, 5765, 5767.
 Driver regulable empotrado en la pared.



Ref. 5756, 5758, 5760, 5762, 5764, 5766.
 Regulación de intensidad mediante pulsador en el cable eléctrico.

5756

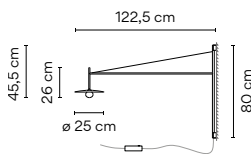

- Acabados**
- 18/ __ Grafito (ADAPTA RF9913WX)
 - 37/ __ Terra Red (NCS S 4040-Y70R)
 - 58/ __ Crema (RAL 7044)
 - 62/ __ Verde (NCS S 3010-G20Y)
- Temperatura de color LED**
 /1_ 2700 K CRI >90 415 lm 104 lm/W

Control
 5756 __ / _ 5
 Pulsador

Materiales
 Difusor: Vidrio soplado. Soporte LED: Aluminio.
 Estructuras: Acero. Pantalla: Aluminio.

Fuente de luz
 1 x LED 4 W 350 mA
 Corriente Constante 350 mA
 220~240V 50/60Hz

Embalaje
 2 Cajas
 Total Vol 0,082 m³
 Peso bruto 4,3 Kg Peso neto 2,5 Kg

Observaciones
 Regulación de intensidad mediante pulsador en el cable eléctrico. Con enchufe. (4 m)



5757

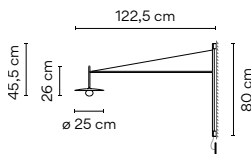

- Acabados**
- 18/ __ Grafito (ADAPTA RF9913WX)
 - 37/ __ Terra Red (NCS S 4040-Y70R)
 - 58/ __ Crema (RAL 7044)
 - 62/ __ Verde (NCS S 3010-G20Y)
- Temperatura de color LED**
 /1_ 2700 K CRI >90 415 lm 104 lm/W

Control
 5757 __ / _ 1
 DALI-2

5757 __ / _ B
 1-10V, Pulsador

5757 __ / _ Z
 Casambi

Materiales
 Difusor: Vidrio soplado. Soporte LED: Aluminio.
 Estructuras: Acero. Pantalla: Aluminio.

Fuente de luz
 1 x LED 4 W 350 mA
 Corriente Constante 350 mA
 220~240V 50/60Hz

Embalaje
 2 Cajas
 Total Vol 0,082 m³
 Peso bruto 4,3 Kg Peso neto 2,5 Kg

Observaciones
 Driver regulable empotrado en la pared. (2,5 m)



5758

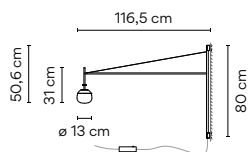

Acabados
 ● 18/ __ Grafito (ADAPTA RF9913WX)
 ● 37/ __ Terra Red (NCS S 4040-Y70R)
 ● 58/ __ Crema (RAL 7044)
 ● 62/ __ Verde (NCS S 3010-G20Y)

Temperatura de color LED
 /1 _ 2700 K CRI >90 415 lm 104 lm/W

Control
 5758 __ / _ 5
 Pulsador

Materiales
 Difusor: Vidrio soplado. Soporte LED: Aluminio.
 Estructuras: Acero.

Fuente de luz
 1 x LED 4 W 350 mA
 Corriente Constante 350 mA
 220-240V 50/60Hz

Embalaje
 2 Cajas
 Total Vol 0,088 m³
 Peso bruto 3,5 Kg Peso neto 1,7 Kg

Observaciones
 Regulación de intensidad mediante pulsador en el cable eléctrico. Con enchufe. (4 m)



5759

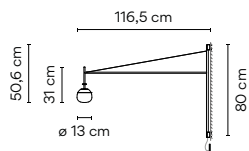

Acabados
 ● 18/ __ Grafito (ADAPTA RF9913WX)
 ● 37/ __ Terra Red (NCS S 4040-Y70R)
 ● 58/ __ Crema (RAL 7044)
 ● 62/ __ Verde (NCS S 3010-G20Y)

Temperatura de color LED
 /1 _ 2700 K CRI >90 415 lm 104 lm/W

Control
 5759 __ / _ 1
 DALI-2
 5759 __ / _ B
 1-10V, Pulsador
 5759 __ / _ Z
 Casambi

Materiales
 Difusor: Vidrio soplado. Soporte LED: Aluminio.
 Estructuras: Acero.

Fuente de luz
 1 x LED 4 W 350 mA
 Corriente Constante 350 mA
 220-240V 50/60Hz

Embalaje
 2 Cajas
 Total Vol 0,088 m³
 Peso bruto 3,5 Kg Peso neto 1,7 Kg

Observaciones
 Driver regulable empotrado en la pared. (2,5 m)



5760

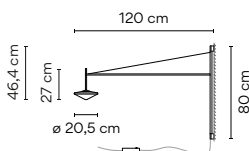

Acabados
 ● 18/ __ Grafito (ADAPTA RF9913WX)
 ● 37/ __ Terra Red (NCS S 4040-Y70R)
 ● 58/ __ Crema (RAL 7044)
 ● 62/ __ Verde (NCS S 3010-G20Y)

Temperatura de color LED
 /1 _ 2700 K CRI >90 415 lm 104 lm/W

Control
 5760 __ / _ 5
 Pulsador

Materiales
 Difusor: Vidrio soplado. Soporte LED: Aluminio.
 Estructuras: Acero.

Fuente de luz
 1 x LED 4 W 350 mA
 Corriente Constante 350 mA
 220-240V 50/60Hz

Embalaje
 2 Cajas
 Total Vol 0,088 m³
 Peso bruto 3,7 Kg Peso neto 1,9 Kg

Observaciones
 Regulación de intensidad mediante pulsador en el cable eléctrico. Con enchufe. (4 m)



5761

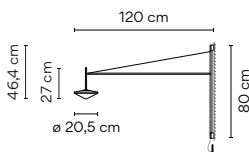

Acabados
 ● 18/ __ Grafito (ADAPTA RF9913WX)
 ● 37/ __ Terra Red (NCS S 4040-Y70R)
 ● 58/ __ Crema (RAL 7044)
 ● 62/ __ Verde (NCS S 3010-G20Y)

Temperatura de color LED
 /1 _ 2700 K CRI >90 415 lm 104 lm/W

Control
 5761 __ / _ 1
 DALI-2
 5761 __ / _ B
 1-10V, Pulsador
 5761 __ / _ Z
 Casambi

Materiales
 Difusor: Vidrio soplado. Soporte LED: Aluminio.
 Estructuras: Acero.

Fuente de luz
 1 x LED 4 W 350 mA
 Corriente Constante 350 mA
 220-240V 50/60Hz

Embalaje
 2 Cajas
 Total Vol 0,088 m³
 Peso bruto 3,7 Kg Peso neto 1,9 Kg

Observaciones
 Driver regulable empotrado en la pared. (2,5 m)



5762

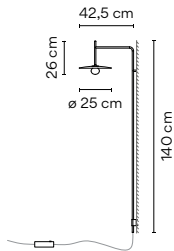

Acabados

- 18/ __ Grafito (ADAPTA RF9913WX)
- 37/ __ Terra Red (NCS S 4040-Y70R)
- 58/ __ Crema (RAL 7044)
- 62/ __ Verde (NCS S 3010-G20Y)

Temperatura de color LED

/1_ 2700 K CRI >90 415 lm 104 lm/W

Control

5762 __ / _ 5 Pulsador

Materiales

Difusor: Vidrio soplado. Soporte LED: Aluminio.
 Estructura: Acero. Pantalla: Aluminio.

Fuente de luz

1 x LED 4 W 350 mA
 Corriente Constante 350 mA
 220~240V 50/60Hz

Embalaje

2 Cajas
 Total Vol 0,088 m³
 Peso bruto 3,2 Kg Peso neto 2 Kg

Observaciones

Regulación de intensidad mediante pulsador en el cable eléctrico. Con enchufe. (4 m)

Dimmer

5763

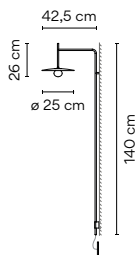

Acabados

- 18/ __ Grafito (ADAPTA RF9913WX)
- 37/ __ Terra Red (NCS S 4040-Y70R)
- 58/ __ Crema (RAL 7044)
- 62/ __ Verde (NCS S 3010-G20Y)

Temperatura de color LED

/1_ 2700 K CRI >90 415 lm 104 lm/W

Control

5763 __ / _ 1 DALI-2

5763 __ / _ B 1-10V, Pulsador

5763 __ / _ Z Casambi

Materiales

Difusor: Vidrio soplado. Soporte LED: Aluminio.
 Estructura: Acero. Pantalla: Aluminio.

Fuente de luz

1 x LED 4 W 350 mA
 Corriente Constante 350 mA
 220~240V 50/60Hz

Embalaje

2 Cajas
 Total Vol 0,088 m³
 Peso bruto 3,2 Kg Peso neto 2 Kg

Observaciones

Driver regulable empotrado en la pared. (2,5 m)

ø 7,5 cm

5764

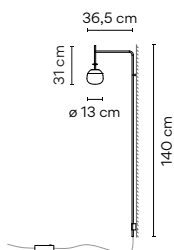

Acabados

- 18/ __ Grafito (ADAPTA RF9913WX)
- 37/ __ Terra Red (NCS S 4040-Y70R)
- 58/ __ Crema (RAL 7044)
- 62/ __ Verde (NCS S 3010-G20Y)

Temperatura de color LED

/1_ 2700 K CRI >90 415 lm 104 lm/W

Control

5764 __ / _ 5 Pulsador

Materiales

Difusor: Vidrio soplado. Soporte LED: Aluminio.
 Estructura: Acero.

Fuente de luz

1 x LED 4 W 350 mA
 Corriente Constante 350 mA
 220~240V 50/60Hz

Embalaje

2 Cajas
 Total Vol 0,088 m³
 Peso bruto 2,45 Kg Peso neto 1,25 Kg

Observaciones

Regulación de intensidad mediante pulsador en el cable eléctrico. Con enchufe. (4 m)

Dimmer

5765

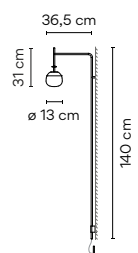

Acabados

- 18/ __ Grafito (ADAPTA RF9913WX)
- 37/ __ Terra Red (NCS S 4040-Y70R)
- 58/ __ Crema (RAL 7044)
- 62/ __ Verde (NCS S 3010-G20Y)

Temperatura de color LED

/1_ 2700 K CRI >90 415 lm 104 lm/W

Control

5765 __ / _ 1 DALI-2

5765 __ / _ B 1-10V, Pulsador

5765 __ / _ Z Casambi

Materiales

Difusor: Vidrio soplado. Soporte LED: Aluminio.
 Estructura: Acero.

Fuente de luz

1 x LED 4 W 350 mA
 Corriente Constante 350 mA
 220~240V 50/60Hz

Embalaje

2 Cajas
 Total Vol 0,088 m³
 Peso bruto 2,45 Kg Peso neto 1,25 Kg

Observaciones

Driver regulable empotrado en la pared. (2,5 m)

ø 7,5 cm

5766

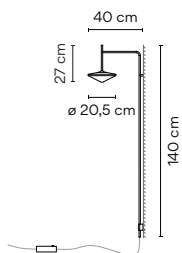

- Acabados**
- **18/** _ _ Grafito (ADAPTA RF9913WX)
 - **37/** _ _ Terra Red (NCS S 4040-Y70R)
 - **58/** _ _ Crema (RAL 7044)
 - **62/** _ _ Verde (NCS S 3010-G20Y)
- Temperatura de color LED**
- /1_ 2700 K CRI >90 415 lm 104 lm/W

Control

5766 _ _ / _ **5**
Pulsador

Materiales
Difusor: Vidrio soplado. Soporte LED: Aluminio.
Estructura: Acero.

Fuente de luz
1 x LED 4 W 350 mA
Corriente Constante 350 mA
220~240V 50/60Hz

Embalaje
2 Cajas
Total Vol 0,088 m³
Peso bruto 2,65 Kg Peso neto 1,45 Kg

Observaciones
Regulación de intensidad mediante pulsador en el cable eléctrico. Con enchufe. (4 m)



5767

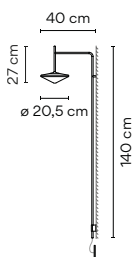

- Acabados**
- **18/** _ _ Grafito (ADAPTA RF9913WX)
 - **37/** _ _ Terra Red (NCS S 4040-Y70R)
 - **58/** _ _ Crema (RAL 7044)
 - **62/** _ _ Verde (NCS S 3010-G20Y)
- Temperatura de color LED**
- /1_ 2700 K CRI >90 415 lm 104 lm/W

Control

5767 _ _ / _ **1**
DALI-2

5767 _ _ / _ **B**
1-10V, Pulsador

5767 _ _ / _ **Z**
Casambi

Materiales
Difusor: Vidrio soplado. Soporte LED: Aluminio.
Estructura: Acero.

Fuente de luz
1 x LED 4 W 350 mA
Corriente Constante 350 mA
220~240V 50/60Hz

Embalaje
2 Cajas
Total Vol 0,088 m³
Peso bruto 2,65 Kg Peso neto 1,45 Kg

Observaciones
Driver regulable empotrado en la pared. (2,5 m)



Colgante



ø 25 cm

5770



ø 13 cm

5772



ø 20,5 cm

5774

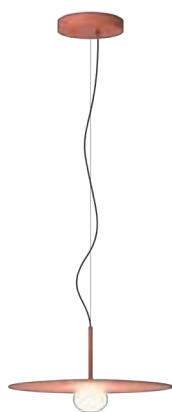

ø 40 cm

5776



ø 24 cm

5778



ø 34,5 cm

5780

5770

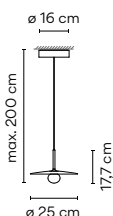

- Acabados**
- 18/ __ Grafito (ADAPTA RF9913WX)
 - 37/ __ Terra Red (NCS S 4040-Y70R)
 - 58/ __ Crema (RAL 7044)
 - 62/ __ Verde (NCS S 3010-G20Y)
- Temperatura de color LED**
- /1_ 2700 K CRI >90 415 lm 104 lm/W

Materiales
 Difusor: Vidrio soplado. Soporte LED: Aluminio.
 Estructura: Acero. Pantalla: Aluminio. Florón: Acero.

Fuente de luz
 1 x LED 4 W 350 mA
 Corriente Constante 350 mA
 110-240V 50/60Hz

Control
 5770 __ / _ 1
 DALI-2

5770 __ / _ B
 1-10V, Pulsador

5770 __ / _ Z
 Casambi

Embalaje
 1 Caja 0,28 x 0,26 x 0,13 m
 Vol 0,01 m³
 Peso bruto 2,5 Kg Peso neto 2 Kg

Observaciones
 Longitud de cable adicional. 16,00 €/m



Conexión eléctrica

Superficie
 _18 Free Wire
 _23 Empotrado
 _31 Remoto
 Micro para techos de pladur
 _32 Remoto
 XXS para todo tipo de falsos techos

5772

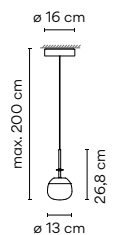

- Acabados**
- 18/ __ Grafito (ADAPTA RF9913WX)
 - 37/ __ Terra Red (NCS S 4040-Y70R)
 - 58/ __ Crema (RAL 7044)
 - 62/ __ Verde (NCS S 3010-G20Y)
- Temperatura de color LED**
- /1_ 2700 K CRI >90 415 lm 104 lm/W

Materiales
 Difusor: Vidrio soplado. Soporte LED: Aluminio.
 Estructura: Acero. Pantalla: Aluminio. Florón: Acero.

Fuente de luz
 1 x LED 4 W 350 mA
 Corriente Constante 350 mA
 110-240V 50/60Hz

Control
 5772 __ / _ 1
 DALI-2

5772 __ / _ B
 1-10V, Pulsador

5772 __ / _ Z
 Casambi

Embalaje
 1 Caja 0,28 x 0,2 x 0,27 m
 Vol 0,015 m³
 Peso bruto 1,8 Kg Peso neto 1,2 Kg

Observaciones
 Longitud de cable adicional. 16,00 €/m



Conexión eléctrica

Superficie
 _18 Free Wire
 _23 Empotrado
 _31 Remoto
 Micro para techos de pladur
 _32 Remoto
 XXS para todo tipo de falsos techos

5774

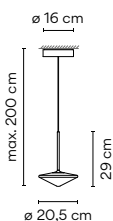

- Acabados**
- 18/ __ Grafito (ADAPTA RF9913WX)
 - 37/ __ Terra Red (NCS S 4040-Y70R)
 - 58/ __ Crema (RAL 7044)
 - 62/ __ Verde (NCS S 3010-G20Y)
- Temperatura de color LED**
- /1_ 2700 K CRI >90 415 lm 104 lm/W

Materiales
 Difusor: Vidrio soplado. Soporte LED: Aluminio.
 Estructura: Acero. Pantalla: Aluminio. Florón: Acero.

Fuente de luz
 1 x LED 4 W 350 mA
 Corriente Constante 350 mA
 110-240V 50/60Hz

Control
 5774 __ / _ 1
 DALI-2

5774 __ / _ B
 1-10V, Pulsador

5774 __ / _ Z
 Casambi

Embalaje
 1 Caja 0,28 x 0,2 x 0,27 m
 Vol 0,015 m³
 Peso bruto 2 Kg Peso neto 1,4 Kg

Observaciones
 Longitud de cable adicional. 16,00 €/m



Conexión eléctrica

Superficie
 _18 Free Wire
 _23 Empotrado
 _31 Remoto
 Micro para techos de pladur
 _32 Remoto
 XXS para todo tipo de falsos techos

5776

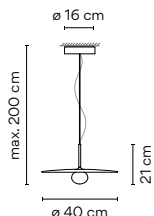

- Acabados**
- 18/ __ Grafito (ADAPTA RF9913WX)
 - 37/ __ Terra Red (NCS S 4040-Y70R)
 - 58/ __ Crema (RAL 7044)
 - 62/ __ Verde (NCS S 3010-G20Y)
- Temperatura de color LED**
- /1_ 2700 K CRI >90 415 lm 104 lm/W

- Control**
- 5776 __ / _ 1
DALI-2
-
- 5776 __ / _ B
1-10V, Pulsador
-
- 5776 __ / _ Z
Casambi

Materiales

Difusor: Vidrio soplado. Soporte LED: Aluminio.
Estructura: Acero. Pantalla: Aluminio. Florón: Acero.

Fuente de luz

1 x LED 4 W 350 mA
Corriente Constante 350 mA
110-240V 50/60Hz

Embalaje

1 Caja 0,45 x 0,45 x 0,12 m
Vol 0,023 m³
Peso bruto 5,5 Kg Peso neto 4 Kg

Observaciones

Longitud de cable adicional. 16,00 €/m



5778

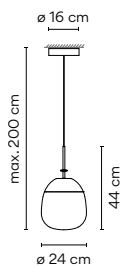

- Acabados**
- 18/ __ Grafito (ADAPTA RF9913WX)
 - 37/ __ Terra Red (NCS S 4040-Y70R)
 - 58/ __ Crema (RAL 7044)
 - 62/ __ Verde (NCS S 3010-G20Y)
- Temperatura de color LED**
- /1_ 2700 K CRI >90 415 lm 104 lm/W

- Control**
- 5778 __ / _ 1
DALI-2
-
- 5778 __ / _ B
1-10V, Pulsador
-
- 5778 __ / _ Z
Casambi

Materiales

Difusor: Vidrio soplado. Soporte LED: Aluminio.
Estructuras: Acero. Florón: Acero.

Fuente de luz

1 x LED 4 W 350 mA
Corriente Constante 350 mA
110-240V 50/60Hz

Embalaje

1 Caja 0,33 x 0,33 x 0,42 m
Vol 0,045 m³
Peso bruto 4 Kg Peso neto 2,5 Kg

Observaciones

Longitud de cable adicional. 16,00 €/m



5780

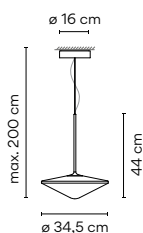

- Acabados**
- 18/ __ Grafito (ADAPTA RF9913WX)
 - 37/ __ Terra Red (NCS S 4040-Y70R)
 - 58/ __ Crema (RAL 7044)
 - 62/ __ Verde (NCS S 3010-G20Y)
- Temperatura de color LED**
- /1_ 2700 K CRI >90 415 lm 104 lm/W

- Control**
- 5780 __ / _ 1
DALI-2
-
- 5780 __ / _ B
1-10V, Pulsador
-
- 5780 __ / _ Z
Casambi

Materiales

Difusor: Vidrio soplado. Soporte LED: Aluminio.
Estructura: Acero. Pantalla: Aluminio. Florón: Acero.

Fuente de luz

1 x LED 4 W 350 mA
Corriente Constante 350 mA
110-240V 50/60Hz

Embalaje

1 Caja 0,41 x 0,41 x 0,23 m
Vol 0,038 m³
Peso bruto 4 Kg Peso neto 2,5 Kg

Observaciones

Longitud de cable adicional. 16,00 €/m



Composing pendants

Las siguientes ilustraciones están compuestas por una o más composiciones

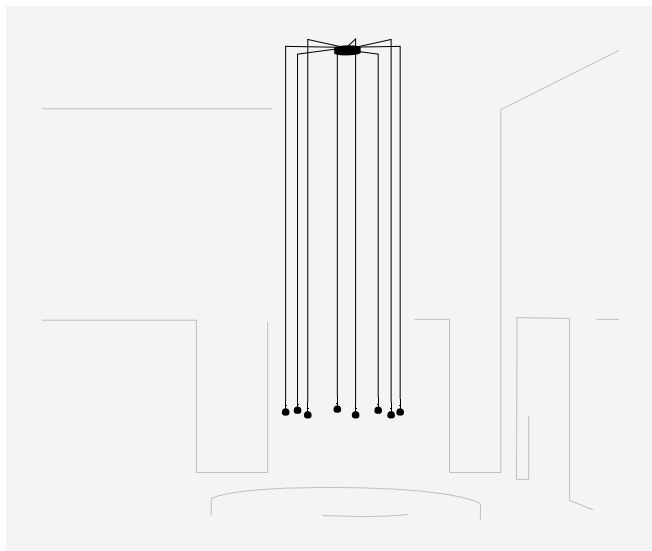

8 x 5772.

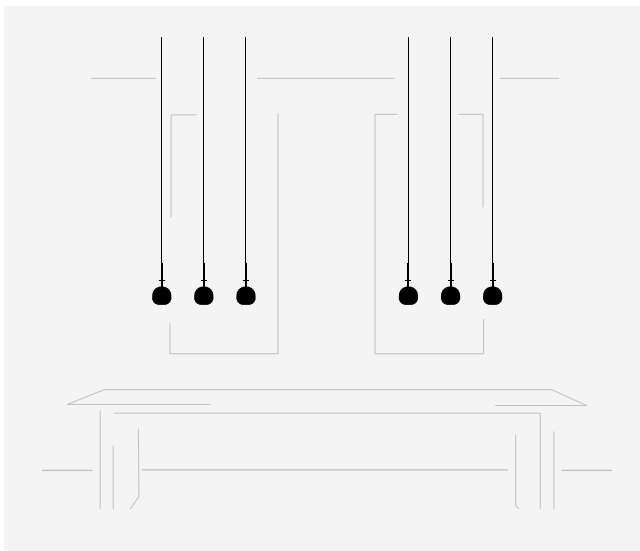

6 x 5772.

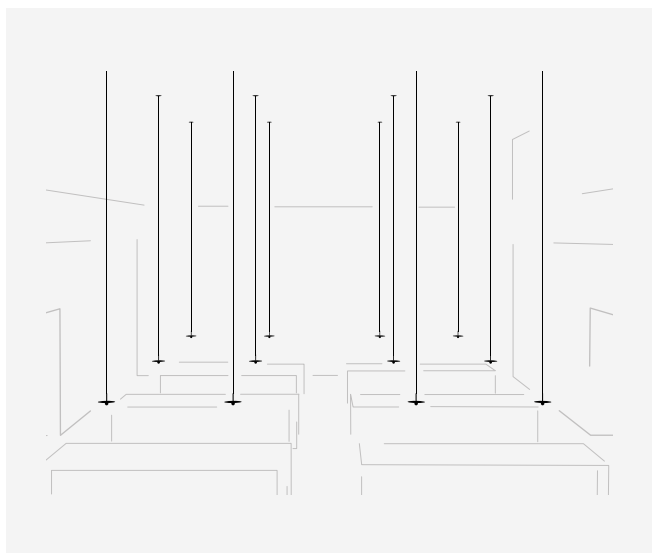

12 x 5770.

Cada proyecto es único.
Visita vibia.com y selecciona
entre sus múltiples
composiciones diseñadas y
adáptalas a las necesidades
de tu proyecto.

Personaliza tu propia
composición de Tempo fácil
y rápido en vibia.com



Opciones de Conexión Eléctrica para los modelos 5770 / 5772 / 5774

Elija su opción de instalación preferida de acuerdo a sus necesidades. Para cada composición, se entregará el número mínimo óptimo de drivers.

Techo registrable

Con los innovadores accesorios de instalación empotrado y remoto las luminarias quedarán totalmente integradas en los techos, convirtiéndose en el centro de la escena.

Para Ref. 5770 / 5772 / 5774

Remoto



Micro \varnothing 3 cm
alto 7 cm
para techos de pladur. Acabado negro.



XXS \varnothing 6 cm
alto 6 cm
para todo tipo de techos. Mismo acabado que la luminaria.

Empotrado



\varnothing 8 cm
alto 6 cm
Mismo acabado que la luminaria.

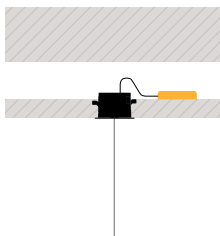
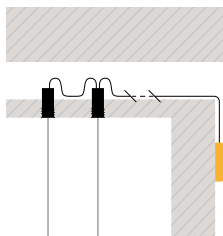

Techo no registrable

Cuando la arquitectura no permite utilizar sistemas de conexión empotrados, pueden utilizarse florones de superficie y de Free Wire, ideales tanto para una unidad como para composiciones con varias luminarias.

Para Ref. 5770 / 5772 / 5774

Superficie



Ø 16 cm

Mismo acabado que la luminaria.

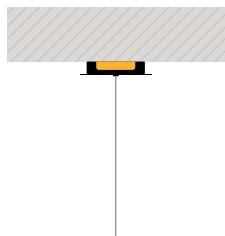

Free Wire

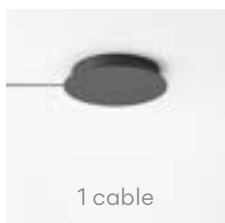

1 cable

Ø 20 cm

Posibilidad de elegir el acabado del florón en negro, blanco o combinado con el mismo color que la luminaria.



2 - 6 cables

Ø 36 cm



7 - 9 cables

Ø 40 cm

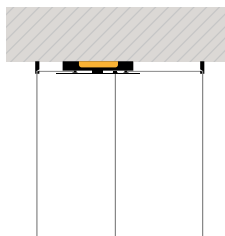

Flat

Design by Ichiro Iwasaki

Flat's distinctive, disc-shaped diffusers form horizontal planes of light that integrate with the surrounding architecture. A study in geometry, the collection creates layers of light that infuse a space with a soothing, Zen sensitivity.

Techo



ø 40 cm

5920



ø 55 cm

5915



ø 90 cm

5926



101 x 88 cm

5905



106 x 90 cm

5910



178 x 149 cm

5922



186 x 149 cm

5924

5905

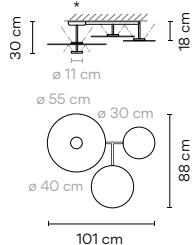

Acabados

- 10/ __ White (NCS S 0300-N)
- 71/ __ White, Green L1, Grey L1 (NCS S 0300-N, NCS S 4005-G80Y, NCS S 1000-N)

Temperatura de color LED

- /1 _ 2700 K **E** CRI >90 5906,88 lm 109 lm/W
- /3 _ 3500 K **F** CRI >90 6344,4 lm 117,5 lm/W

Control

5905 __ / __ A
 DALI-2, 1-10V, Pulsador

Materiales

Pantalla: Aluminio. Difusor: Policarbonato.
 Estructuras: Acero. Florón: Aluminio.

Fuente de luz

4 x LED PLATE 13,5 W 700 mA
 Corriente Constante 700 mA
 110-240V 50/60Hz

Embalaje

1 Caja 0,75 x 0,45 x 0,25 m
 Vol 0,0844 m³
 Peso bruto 17,15 Kg Peso neto 15,38 Kg

Observaciones

* Conexión eléctrica



5910

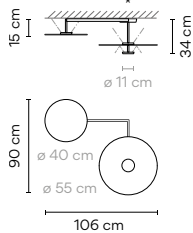

Acabados

- 10/ __ White (NCS S 0300-N)
- 72/ __ White, Green L1 (NCS S 0300-N, NCS S 4005-G80Y)
- 73/ __ White, Grey L1 (S 0300-N, NCS S 1000-N)

Temperatura de color LED

- /1 _ 2700 K **E** CRI >90 4430,16 lm 109 lm/W
- /3 _ 3500 K **F** CRI >90 4758,3 lm 117,5 lm/W

Control

5910 __ / __ A
 DALI-2, 1-10V, Pulsador

Materiales

Pantalla: Aluminio. Difusor: Policarbonato.
 Estructuras: Acero. Florón: Aluminio.

Fuente de luz

3 x LED PLATE 13,5 W 700 mA
 Corriente Constante 700 mA
 110-240V 50/60Hz

Embalaje

1 Caja 0,80 x 0,70 x 0,30 m
 Vol 0,1680 m³
 Peso bruto 11,90 Kg Peso neto 9,10 Kg

Observaciones

* Conexión eléctrica

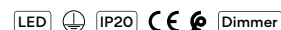

5915

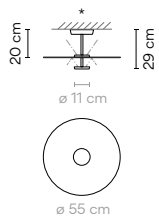

Acabados

- 10/ __ White (NCS S 0300-N)

Temperatura de color LED

- /1 _ 2700 K **E** CRI >90 2953,44 lm 109 lm/W
- /3 _ 3500 K **F** CRI >90 3172,2 lm 117,5 lm/W

Control

5915 __ / __ A
 DALI-2, 1-10V, Pulsador

Materiales

Pantalla: Aluminio. Difusor: Policarbonato.
 Estructuras: Acero. Florón: Aluminio.

Fuente de luz

2 x LED PLATE 13,5 W 700 mA
 Corriente Constante 700 mA
 110-240V 50/60Hz

Embalaje

1 Caja 0,65 x 0,65 x 0,25 m
 Vol 0,0106 m³
 Peso bruto 6,80 Kg Peso neto 4,73 Kg

Observaciones

* Conexión eléctrica



5920

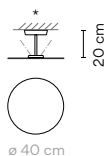

- Acabados**
- 10/ __ White (NCS S 0300-N)
 - 13/ __ Off-White (NCS S 1000-N)
 - 47/ __ Green L1 (NCS S 4005-G80Y)
- Temperatura de color LED**
- /1 _ 2700 K
 - CRI >90 1740 lm 129 lm/W
 - /3 _ 3500 K
 - CRI >90 1868,9 lm 138,4 lm/W

Control

5920 __ / _ 1
DALI-2

5920 __ / _ B
1-10V, Pulsador

Materiales

Pantalla: Aluminio. Difusor: Policarbonato.
Estructuras: Acero. Florón: Aluminio.

Fuente de luz

1 x LED PLATE 13,5 W 700 mA
Corriente Constante 700 mA
110-240V 50/60Hz

Embalaje

1 Caja 0,45 x 0,45 x 0,25 m
Vol 0,0051 m³
Peso bruto 3,10 Kg Peso neto 1,91 Kg

Observaciones

* Conexión eléctrica

5922

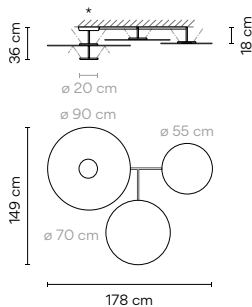

- Acabados**
- 10/ __ White (NCS S 0300-N)
 - 71/ __ White, Green L1, Grey L1 (NCS S 0300-N, NCS S 4005-G80Y, NCS S 1000-N)
- Temperatura de color LED**
- /1 _ 2700 K
 - CRI >90 13920 lm 139 lm/W
 - /3 _ 3500 K
 - CRI >90 14951,1 lm 149,5 lm/W

Control

5922 __ / _ A
DALI-2, 1-10V, Pulsador

5922 __ / _ Z
Casambi

Materiales

Pantalla: Aluminio. Difusor: Policarbonato.
Estructuras: Acero. Florón: Aluminio.

Fuente de luz

4 x LED PLATE 25 W 700mA
Corriente Constante 700 mA
110-240V 50/60Hz

Embalaje

1 Caja 1,35 x 1,20 x 0,30 m
Vol 0,0486 m³
Peso bruto 26,60 Kg Peso neto 19,98 Kg

Observaciones

* Conexión eléctrica

5924

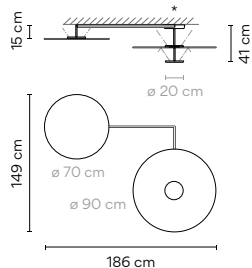

- Acabados**
- 10/ __ White (NCS S 0300-N)
 - 72/ __ White, Green L1 (NCS S 0300-N, NCS S 4005-G80Y)
 - 73/ __ White, Grey L1 (S 0300-N, NCS S 1000-N)
- Temperatura de color LED**
- /1 _ 2700 K
 - CRI >90 9897,27 lm 132 lm/W
 - /3 _ 3500 K
 - CRI >90 10630,4 lm 141,7 lm/W

Control

5924 __ / _ A
DALI-2, 1-10V, Pulsador

5924 __ / _ Z
Casambi

Materiales

Pantalla: Aluminio. Difusor: Policarbonato.
Estructuras: Acero. Florón: Aluminio.

Fuente de luz

3 x LED PLATE 25 W 700mA
Corriente Constante 700 mA
110-240V 50/60Hz

Embalaje

1 Caja 1,45 x 1,10 x 0,25 m
Vol 0,0399 m³
Peso bruto 27 Kg Peso neto 20,80 Kg

Observaciones

* Conexión eléctrica

5926

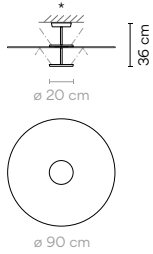

Acabados
 ● 10/ _ _ White
 (NCS S 0300-N)

Temperatura de color LED
 /1 _ 2700 K **D**
 CRI >90 6598,18 lm 132 lm/W
 /3 _ 3500 K **E**
 CRI >90 7086,9 lm 141,7 lm/W

Control
 5926 _ _ / _ A
 DALI-2, 1-10V, Pulsador

Materiales

Pantalla: Aluminio. Difusor: Policarbonato.
 Estructuras: Acero. Florón: Aluminio.

Fuente de luz

2 x LED PLATE 25 W 700 mA
 Corriente Constante 700 mA
 110~240V 50/60Hz

Embalaje

1 Caja 1,05 x 1,05 x 0,25 m
 Vol 0,0276 m³
 Peso bruto 14,60 Kg Peso neto 10,08 Kg

Observaciones

* Conexión eléctrica



Colgante

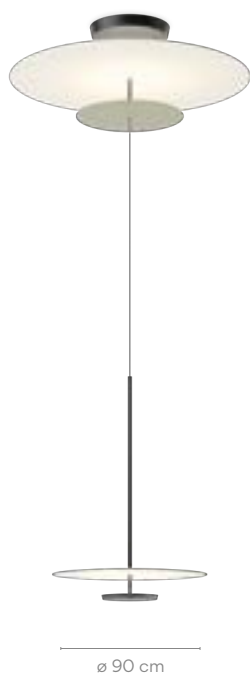

5930



5935

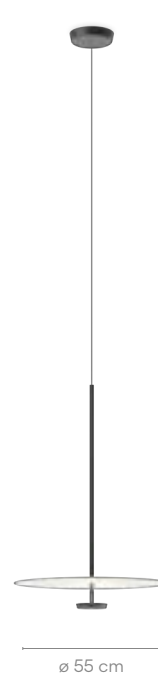

5940

5930

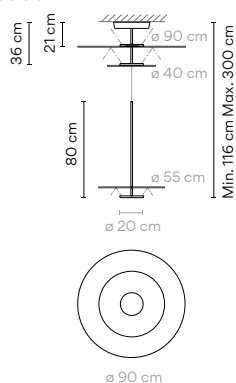

Acabados

- 13/ _ _ Off-White (NCS S 1000-N)
- 37/ _ _ Terra Red (NCS S 4040-Y70R)
- 47/ _ _ Green L1 (NCS S 4005-G80Y)

Temperatura de color LED

- /1_ 2700 K CRI >90 9897,27 lm 132 lm/W
- /3_ 3500 K CRI >90 10630,4 lm 141,7 lm/W

Control

- 5930 _ _ / _ A DALI, 1-10V, Pulsador
- 5930 _ _ / _ Z Casambi

Materiales

Pantalla: Aluminio. Difusor: Policarbonato.
Estructuras: Acero. Florón: Aluminio.

Fuente de luz

3 x LED PLATE 25 W 700mA
Corriente Constante 700 mA
110-240V 50/60Hz

Embalaje

1 Caja 0,96x0,96x0,50 m
Vol 0,4608 m³
Peso bruto 19 Kg Peso neto 10,5 Kg

Observaciones

Ajuste la altura en la instalación





5935

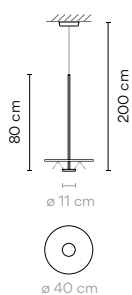

Acabados	Temperatura de color LED
● 13/ _ _ Off-White (NCS S 1000-N)	/1 _ 2700 K
● 37/ _ _ Terra Red (NCS S 4040-Y70R)	CRI >90 1740 lm 129 lm/W
● 47/ _ _ Green L1 (NCS S 4005-G80Y)	/3 _ 3500 K
	CRI >90 1868,9 lm 138,4 lm/W

Materiales

Pantalla: Aluminio. Difusor: Policarbonato.
Estructuras: Acero. Florón: Aluminio.

Fuente de luz

1 x LED PLATE 13,5 W 700 mA
Corriente Constante 700 mA
110-240V 50/60Hz

Control

5935 _ _ / _ 1
DALI

5935 _ _ / _ B
1-10V, Pulsador

Embalaje

1 Caja 0,45 x 0,80 x 0,20 m
Vol 0,0072 m³
Peso bruto 6,10 Kg Peso neto 5 Kg

Observaciones

Longitud de cable adicional. **16,00 €/m**

Conexión eléctrica

Superficie
_18 Free Wire
_23 Empotrado
_31 Remoto
Micro
para techos
de pladur
_32 Remoto
XXS
para todo
tipo de
falsos techos

5940

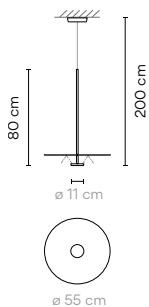

Acabados	Temperatura de color LED
● 13/ _ _ Off-White (NCS S 1000-N)	/1 _ 2700 K
● 37/ _ _ Terra Red (NCS S 4040-Y70R)	CRI >90 1740 lm 129 lm/W
● 47/ _ _ Green L1 (NCS S 4005-G80Y)	/3 _ 3500 K
	CRI >90 1868,9 lm 138,4 lm/W

Materiales

Pantalla: Aluminio. Difusor: Policarbonato.
Estructuras: Acero. Florón: Aluminio.

Fuente de luz

1 x LED PLATE 13,5 W 700 mA
Corriente Constante 700 mA
110-240V 50/60Hz

Control

5940 _ _ / _ 1
DALI

5940 _ _ / _ B
1-10V, Pulsador

Embalaje

1 Caja 0,65 x 0,85 x 0,20 m
Vol 0,0111 m³
Peso bruto 7 Kg Peso neto 6 Kg

Observaciones

Longitud de cable adicional. **16,00 €/m**

Composing pendants

Las siguientes ilustraciones están compuestas por una o más composiciones

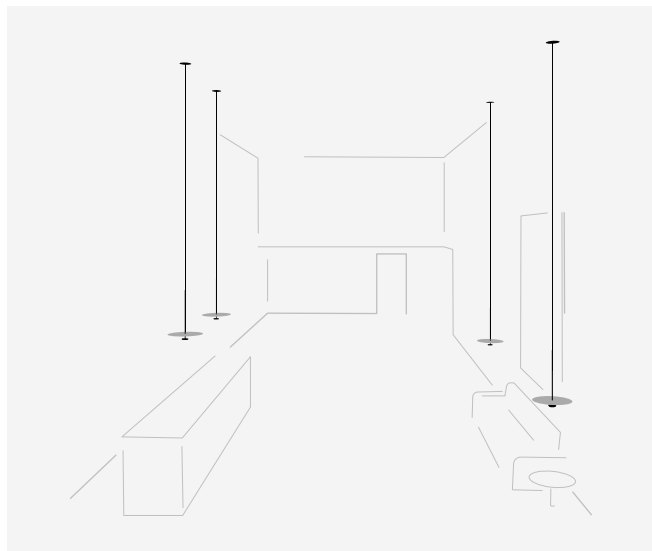

4 x 5935.

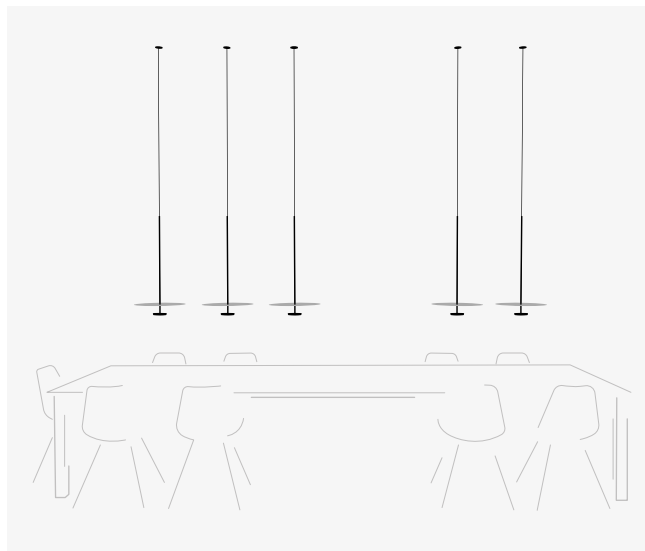

5 x 5935.

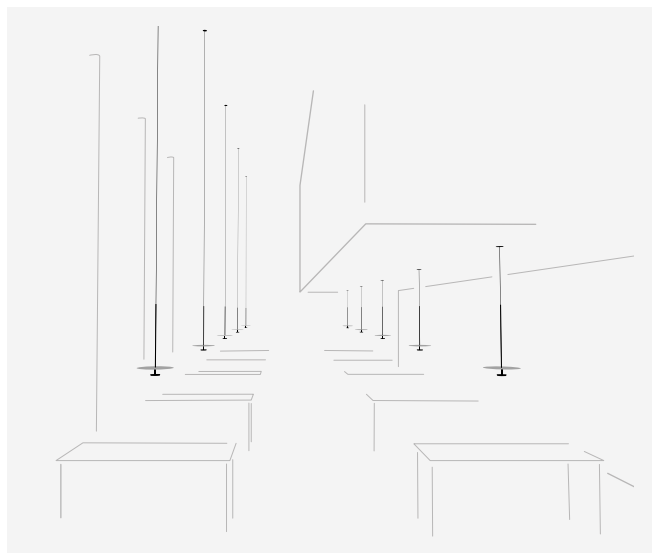

10 x 5935..

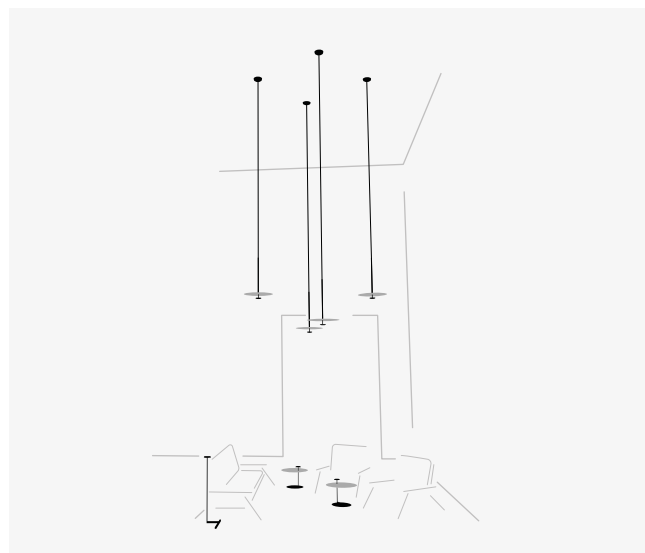

4 x 5935.

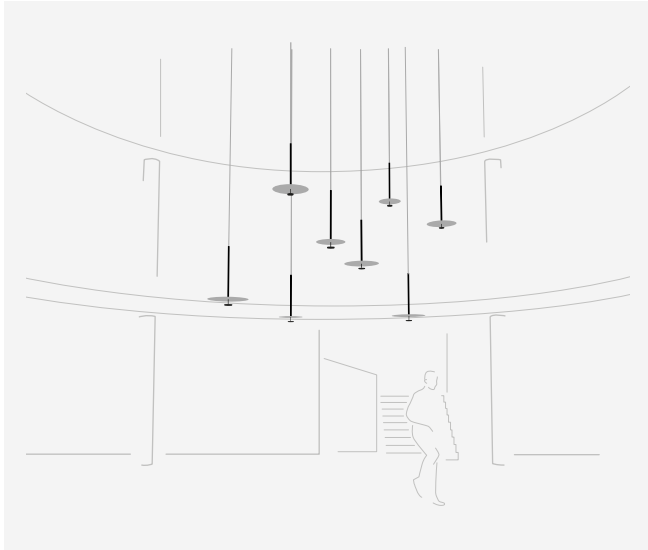

8 x 5935.

Cada proyecto es único.
Visita vibia.com y selecciona
entre sus múltiples
composiciones diseñadas y
adáptalas a las necesidades
de tu proyecto.

Personaliza tu propia
composición de Flat
fácil y rápido en vibia.com

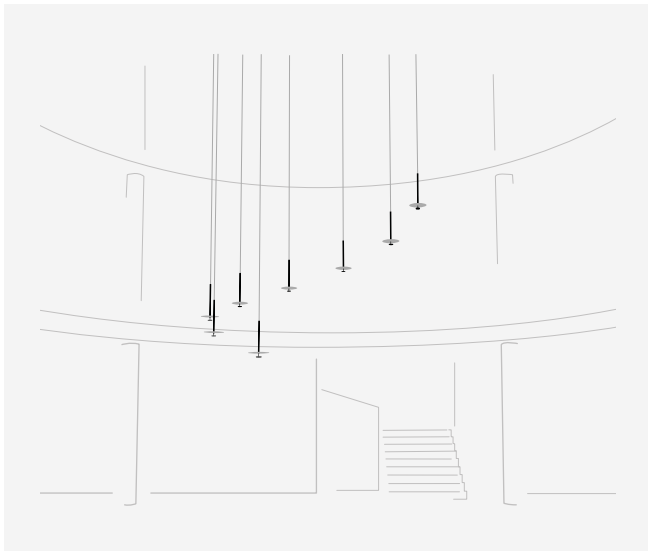

8 x 5935.

Opciones de Conexión Eléctrica para el modelo 5935

Elija su opción de instalación preferida de acuerdo a sus necesidades. Para cada composición, se entregará el número mínimo óptimo de drivers.

Techo registrable

Con los innovadores accesorios de instalación empotrado y remoto las luminarias quedarán totalmente integradas en los techos, convirtiéndose en el centro de la escena.

Para Ref. 5935

Remoto



Micro \varnothing 3 cm
alto 7 cm
para techos de pladur. Acabado negro.

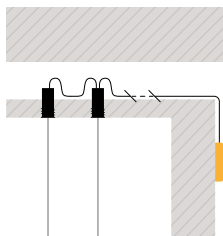

XXS \varnothing 6 cm
alto 6 cm
para todo tipo de techos.
Mismo acabado que la luminaria.

Empotrable



\varnothing 8 cm
alto 6 cm
Mismo acabado que la luminaria.

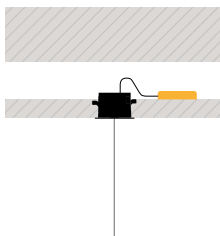

Techo no registrable

Cuando la arquitectura no permite utilizar sistemas de conexión empotrados, pueden utilizarse florones de superficie y de Free Wire, ideales tanto para una unidad como para composiciones con varias luminarias.

Para Ref. 5935

Superficie



Mismo acabado que la luminaria.

Free Wire



1 cable

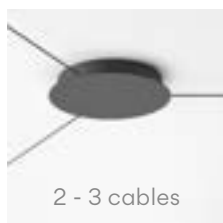

2 - 3 cables



4 - 6 cables



7 - 9 cables

∅ 20 cm

∅ 22 cm

∅ 36 cm

∅ 40 cm

Posibilidad de elegir el acabado del florón en negro, blanco o combinado con el mismo color que la luminaria.

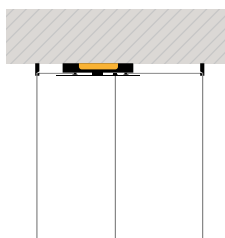
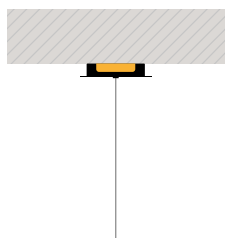

Pie



5945



5950

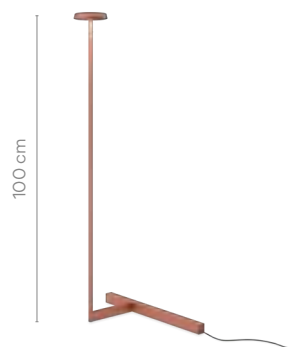

5955



5957

5945

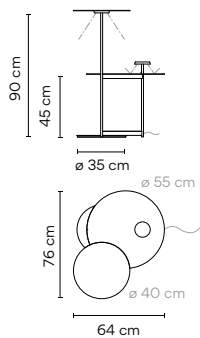

- Acabados**
- 13/ _ _ Off-White (NCS S 1000-N)
 - 47/ _ _ Green L1 (NCS S 4005-G80Y)
- Temperatura de color LED**
- /1 _ 2700 K
 - CRI >90 1365,8 lm 98 lm/W
 - /3 _ 3500 K
 - CRI >90 1467,0 lm 104,8 lm/W

Control
5945 _ _ / _ 5
Pulsador

Materiales
Pantalla: Aluminio.
Difusor: Policarbonato. Estructuras: Acero.

Embalaje
1 Caja 0,65 x 1,00 x 0,25 m
Vol 0,0163 m³
Peso bruto 15,85 Kg Peso neto 15,25 Kg

Fuente de luz
2 x LED PLATE 7 W 400 mA
Driver Voltaje Constante 24V
110-240V 50/60Hz

Observaciones
Longitud cable 2 m

5950

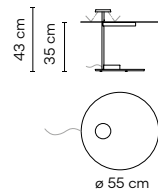

- Acabados**
- 10/ _ _ White (NCS S 0300-N)
- Temperatura de color LED**
- /1 _ 2700 K
 - CRI >90 682,9 lm 98 lm/W
 - /3 _ 3500 K
 - CRI >90 733,5 lm 104,8 lm/W

Control
5950 _ _ / _ 5
Pulsador

Materiales
Pantalla: Aluminio.
Difusor: Policarbonato. Estructuras: Acero.

Embalaje
1 Caja 0,65 x 0,65 x 0,20 m
Vol 0,0085 m³
Peso bruto 14,60 Kg Peso neto 12,71 Kg

Fuente de luz
1 x LED PLATE 7 W 400 mA
Driver Voltaje Constante 24V
110-240V 50/60Hz

Observaciones
Longitud cable 2 m



5955

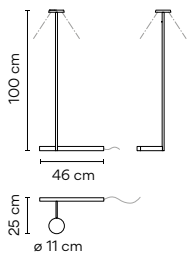

Acabados

- 11/ __ Black (NCS S 8500-N)
- 37/ __ Terra Red (NCS S 4040-Y70R)
- 47/ __ Green L1 (NCS S 4005-G80Y)

Temperatura de color LED

- /1 _ 2700 K CRI >90 682,9 lm 98 lm/W
- /3 _ 3500 K CRI >90 733,5 lm 104,8 lm/W

Control

5955 __ / _ 5
 Pulsador

Materiales

Pantalla: Aluminio.
 Difusor: Policarbonato. Estructuras: Acero.

Fuente de luz

1 x LED PLATE 7 W 400 mA
 Driver Voltaje Constante 24V
 110-240V 50/60Hz

Embalaje

1 Caja 0,30 x 1,10 x 0,10 m
 Vol 0,0033 m³
 Peso bruto 4,80 Kg Peso neto 3,50 Kg

Observaciones

Longitud cable 2 m

LED IP20 CE Dimmer Bi-volt

5957

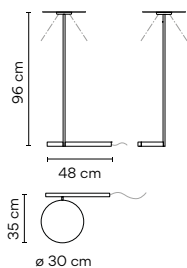

Acabados

- 37/ __ Terra Red (NCS S 4040-Y70R)
- 47/ __ Green L1 (NCS S 4005-G80Y)

Temperatura de color LED

- /1 _ 2700 K CRI >90 682,9 lm 98 lm/W
- /3 _ 3500 K CRI >90 733,5 lm 104,8 lm/W

Control

5957 __ / _ 5
 Pulsador

Materiales

Pantalla: Aluminio.
 Difusor: Policarbonato. Estructuras: Acero.

Fuente de luz

1 x LED PLATE 7 W 400 mA
 Voltaje Constante 24V
 110-240V 50/60Hz

Embalaje

1 Caja 0,40 x 1,10 x 0,10 m
 Vol 0,0044 m³
 Peso bruto 6,10 Kg Peso neto 4,46 Kg

Observaciones

Longitud cable 2 m

LED IP20 CE Dimmer Bi-volt

Sobremesa



5965

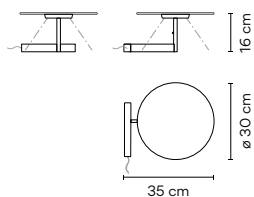

Acabados

- 13/ _ _ Off-White (NCS S 1000-N)
- 47/ _ _ Green L1 (NCS S 4005-G80Y)

Temperatura de color LED
/1_ 2700 K **F**
CRI >90 682,9 lm 98 lm/W

Control
5965 _ _ / _ 5
Pulsador

Materiales
Pantalla: Aluminio.
Difusor: Policarbonato. Estructuras: Acero.

Fuente de luz
1 x LED PLATE 7W 400mA
Voltaje Constante 24V
110-240V 50/60Hz

Embalaje
1 Caja 0,50 x 0,50 x 0,7 m
Vol 0,0018 m³
Peso bruto 4 Kg Peso neto 3,11 Kg

Observaciones
Longitud cable 2 m

LED IP20 CE Dimmer Bi-volt

5970

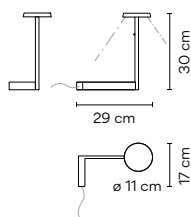

Acabados

- 11/ _ _ Black (NCS S 8500-N)
- 37/ _ _ Terra Red (NCS S 4040-Y70R)
- 47/ _ _ Green L1 (NCS S 4005-G80Y)

Temperatura de color LED
/1_ 2700 K **F**
CRI >90 682,9 lm 98 lm/W

Control
5970 _ _ / _ 5
Pulsador

Materiales
Pantalla: Aluminio.
Difusor: Policarbonato. Estructuras: Acero.

Fuente de luz
1 x LED PLATE 7W 400mA
Voltaje Constante 24V
110-240V 50/60Hz

Embalaje
1 Caja 0,20 x 0,40 x 0,07 m
Vol 0,0072 m³
Peso bruto 4 Kg Peso neto 3,11 Kg

Observaciones
Longitud cable 2 m

LED IP20 CE Dimmer Bi-volt



Spa

Design by Ramos & Bassols

Spa is the perfect lighting solution for any wellness space. From public dressing rooms, restaurants and spas, to private kitchens, corridors and bathrooms, its graceful simplicity allows for easy cleaning and seamless integration within the surrounding architecture of a variety of interiors.

Techo Pared



5975



5977



5979



5981



5983



5985

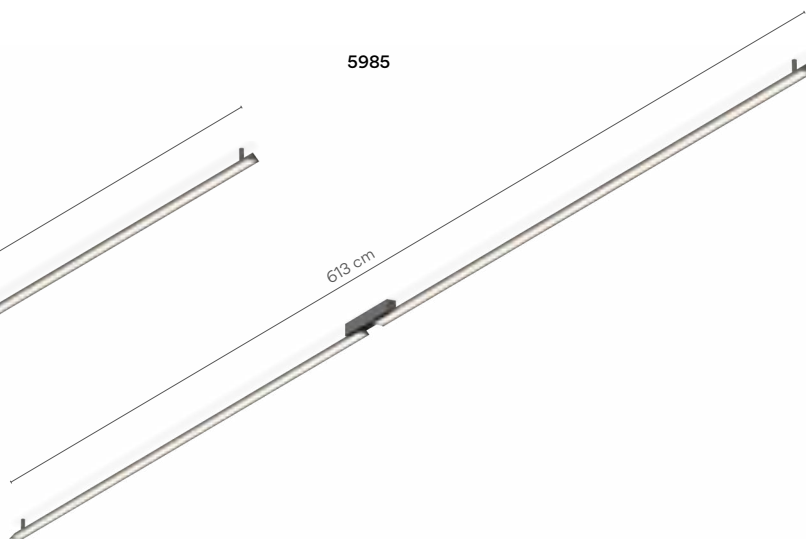



5975

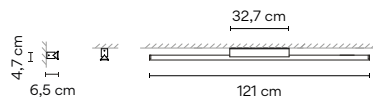

Acabados

- 11/ __ Black (NCS S 8500-N)
- 23/ __ Warm White (NCS S 0502-Y50R)
- 25/ __ Beige D1 (NCS S 4005-Y50R)

Temperatura de color LED

- /1_ 2700 K [E] CRI >90 1560 lm 144 lm/W
- /3_ 3500 K [E] CRI >90 1290 lm 178 lm/W

Control

- 5975 __ / _ 1 DALI
- 5975 __ / _ 3 1-10V
- 5975 __ / _ Z_ 30 Casambi (Remote)

Materiales

Perfil: Aluminio. Difusor: PMMA y Silicona.
 Florón: Aluminio.

Fuente de luz

1 x LED STRIP 10,8 W 600 mA
 Corriente Constante 600 mA
 220~240V 50/60Hz

Embalaje

1 Caja 1,5 x 0,1 x 0,1 m
 Vol 0,015 m³
 Peso bruto 3,1 Kg Peso neto 1,6 Kg



5977

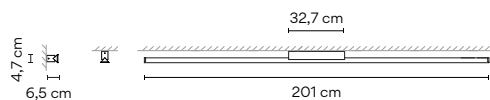

Acabados

- 11/ __ Black (NCS S 8500-N)
- 23/ __ Warm White (NCS S 0502-Y50R)
- 25/ __ Beige D1 (NCS S 4005-Y50R)

Temperatura de color LED

- /1_ 2700 K [E] CRI >90 2560 lm 119 lm/W
- /3_ 3500 K [E] CRI >90 3360 lm 156 lm/W

Control

- 5977 __ / _ 1 DALI
- 5977 __ / _ 3 1-10V
- 5977 __ / _ Z_ 30 Casambi (Remote)

Materiales

Perfil: Aluminio. Difusor: PMMA y Silicona.
 Florón: Aluminio.

Fuente de luz

1 x LED STRIP 21,6 W 600 mA
 Corriente Constante 600 mA
 220~240V 50/60Hz

Embalaje

1 Caja 2,3 x 0,1 x 0,1 m
 Vol 0,023 m³
 Peso bruto 4,9 Kg Peso neto 2,6



5979

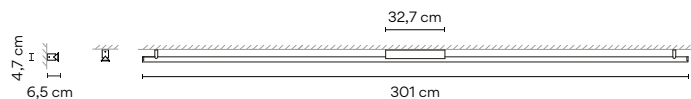

Acabados

- **11/** __ Black
(NCS S 8500-N)
- **23/** __ Warm White
(NCS S 0502-Y50R)
- **25/** __ Beige D1
(NCS S 4005-Y50R)

Temperatura de color LED

- /1_ 2700 K
- CRI >90 3840 lm 119 lm/W
- /3_ 3500 K
- CRI >90 5040 lm 156 lm/W

Control

5979 __ / _ 1
DALI

5979 __ / _ 3
1-10V

5979 __ / _ Z _ 30
Casambi (Remote)

Materiales

Perfil: Aluminio. Difusor: PMMA y Silicona.
Florón: Aluminio.

Fuente de luz

1 x LED STRIP 32,4 W 600 mA
Corriente Constante 600 mA
220-240V 50/60Hz

Embalaje

1 Caja 3,3 x 0,1 x 0,1 m
Vol 0,033 m³
Peso bruto 6,9 Kg Peso neto 3,6 Kg



5981

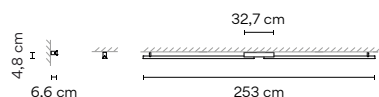

Acabados

- **11/** __ Black
(NCS S 8500-N)
- **23/** __ Warm White
(NCS S 0502-Y50R)
- **25/** __ Beige D1
(NCS S 4005-Y50R)

Temperatura de color LED

- /1_ 2700 K
- CRI >90 3120 lm 144 lm/W
- /3_ 3500 K
- CRI >90 3840 lm 178 lm/W

Control

5981 __ / _ 1
DALI

5981 __ / _ 3
1-10V

5981 __ / _ Z _ 30
Casambi (Remote)

Materiales

Perfil: Aluminio. Difusor: PMMA y Silicona.
Florón: Aluminio.

Fuente de luz

2 x LED STRIP 10,8 W 600 mA
Corriente Constante 600 mA
220-240V 50/60Hz

Embalaje

2 Cajas
Total Vol 0,030 m³
Peso bruto 5,8 Kg Peso neto 2,8 Kg



5983

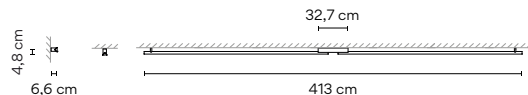

Acabados

- **11/** __ Black
(NCS S 8500-N)
- **23/** __ Warm White
(NCS S 0502-Y50R)
- **25/** __ Beige D1
(NCS S 4005-Y50R)

Temperatura de color LED

- /1_ 2700 K
- CRI >90 5120 lm 119 lm/W
- /3_ 3500 K
- CRI >90 6720 lm 156 lm/W

Control

5983 __ / _ 1
DALI

5983 __ / _ 3
1-10V

5983 __ / _ Z _ 30
Casambi (Remote)

Materiales

Perfil: Aluminio. Difusor: PMMA y Silicona.
Florón: Aluminio.

Fuente de luz

2 x LED STRIP 21,6 W 600 mA
Corriente Constante 1200 mA
220-240V 50/60Hz

Embalaje

2 Cajas
Total Vol 0,046 m³
Peso bruto 9,4 Kg Peso neto 4,8 Kg



5985

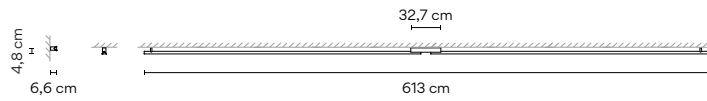

<p>Acabados</p> <ul style="list-style-type: none"> ● 11/ _ _ Black (NCS S 8500-N) ● 23/ _ _ Warm White (NCS S 0502-Y50R) ● 25/ _ _ Beige D1 (NCS S 4005-Y50R) 	<p>Temperatura de color LED</p> <ul style="list-style-type: none"> /1 _ 2700 K CRI >90 7680 lm 119 lm/W /3 _ 3500 K CRI >90 10080 lm 156 lm/W 	<p>Control</p> <ul style="list-style-type: none"> 5985 _ _ / _ 1 _ 30 DALI (Remote) 5985 _ _ / _ 3 _ 30 1-10V (Remote) 5985 _ _ / _ Z _ 30 Casambi (Remote)
<p>Materiales</p> <p>Perfil: Aluminio. Difusor: PMMA y Silicona. Florón: Aluminio.</p> <p>Fuente de luz</p> <p>2 x LED STRIP 32,4 W 600 mA Corriente Constante 600 mA Remote 220-240V 50/60Hz</p>	<p>Embalaje</p> <p>2 Cajas Total Vol 0,066 m³ Peso bruto 13,5 Kg Peso neto 6,9 Kg</p> <p> </p>	

Pared luz de camerino



5987

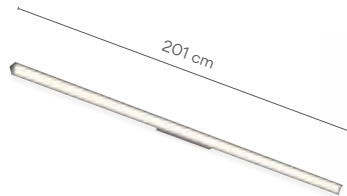

5989

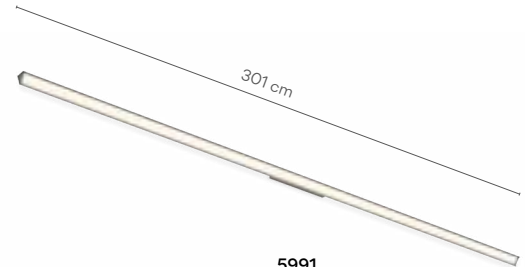

5991



5987

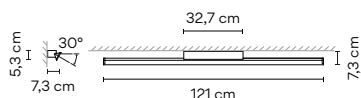

Acabados

- **11/** _ _ Black
(NCS S 8500-N)
- **23/** _ _ Warm White
(NCS S 0502-Y50R)
- **25/** _ _ Beige D1
(NCS S 4005-Y50R)

Temperatura de color LED

- /1 _ 2700 K
- CRI >90 1560 lm 144 lm/W
- /3 _ 3500 K
- CRI >90 1920 lm 178 lm/W

Control

5987 _ _ / _ 1
DALI

5987 _ _ / _ 3
1-10V

5987 _ _ / _ Z _ 30
Casambi (Remote)

Materiales

Perfil: Aluminio. Difusor: PMMA y Silicona.
Florón: Aluminio.

Fuente de luz

1 x LED STRIP 10,8 W 600 mA
Corriente Constante 600 mA
220-240V 50/60Hz

Embalaje

1 Caja 1,5 x 0,1 x 0,1 m
Vol 0,015 m³
Peso bruto 3,1 Kg Peso neto 1,6 Kg

Observaciones

Florón central con LED
inclinado 30°

5989

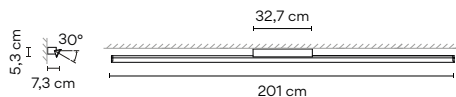

Acabados

- **11/** _ _ Black
(NCS S 8500-N)
- **23/** _ _ Warm White
(NCS S 0502-Y50R)
- **25/** _ _ Beige D1
(NCS S 4005-Y50R)

Temperatura de color LED

- /1 _ 2700 K
- CRI >90 2560 lm 119 lm/W
- /3 _ 3500 K
- CRI >90 3360 lm 156 lm/W

Control

5989 _ _ / _ 1
DALI

5989 _ _ / _ 3
1-10V

5989 _ _ / _ Z _ 30
Casambi (Remote)

Materiales

Perfil: Aluminio. Difusor: PMMA y Silicona.
Florón: Aluminio.

Fuente de luz

1 x LED STRIP 21,6 W 600 mA
Corriente Constante 600 mA
220-240V 50/60Hz

Embalaje

1 Caja 2,3 x 0,1 x 0,1 m
Vol 0,023 m³
Peso bruto 4,9 Kg Peso neto 2,6 Kg

Observaciones

Florón central con LED
inclinado 30°

5991

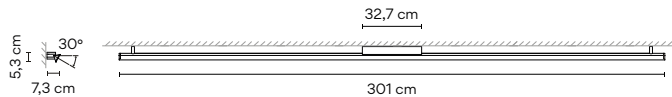

Acabados

- **11/** _ _ Black
(NCS S 8500-N)
- **23/** _ _ Warm White
(NCS S 0502-Y50R)
- **25/** _ _ Beige D1
(NCS S 4005-Y50R)

Temperatura de color LED

- /1 _ 2700 K
- CRI >90 3840 lm 119 lm/W
- /3 _ 3500 K
- CRI >90 5040 lm 156 lm/W

Control

5991 _ _ / _ 1
DALI

5991 _ _ / _ 3
1-10V

5991 _ _ / _ Z _ 30
Casambi (Remote)

Materiales

Perfil: Aluminio. Difusor: PMMA y Silicona.
Florón: Aluminio.

Fuente de luz

1 x LED STRIP 32,4 W 600 mA
Corriente Constante 600 mA
220-240V 50/60Hz

Embalaje

1 Caja 3,3 x 0,1 x 0,1 m
Vol 0,033 m³
Peso bruto 6,9 Kg Peso neto 3,6 Kg

Observaciones

Florón central con LED
inclinado 30°

Pared vertical

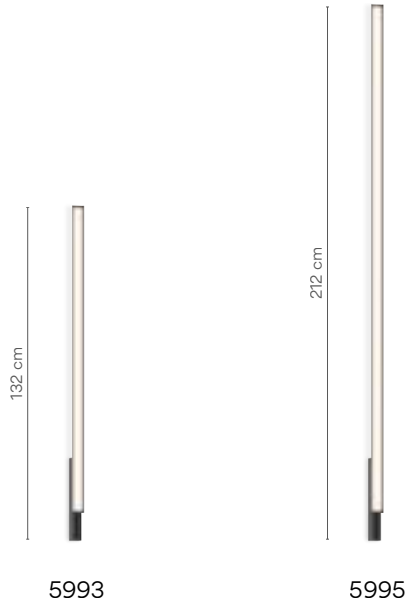

5993

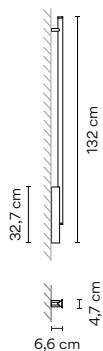

- Finishes**
- 11/ __ Black (NCS S 8500-N)
 - 23/ __ Warm White (NCS S 0502-Y50R)
 - 25/ __ Beige D1 (NCS S 4005-Y50R)

- Temperatura de color LED**
- /1_ 2700 K CRI >90 1560 lm 144 lm/W
 - /3_ 3500 K CRI >90 1920 lm 178 lm/W

- Control**
- 5993 __ / _ 1 DALI
 - 5993 __ / _ 3 1-10V
 - 5993 __ / _ Z_ 30 Casambi (Remote)

Materiales

Perfil: Aluminio. Difusor: PMMA y Silicona.
 Florón: Aluminio.

Fuente de luz

1 x LED STRIP 10,8W 600 mA
 Corriente Constante 600 mA
 220-240V 50/60Hz

Embalaje

1 Caja 1,5 x 0,1 x 0,1 m
 Vol 0,015 m³
 Peso bruto 3,1 Kg Peso neto 1,6 Kg

5995

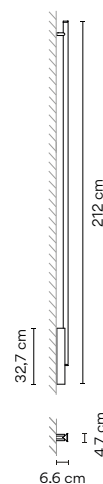

- Acabados**
- 11/ __ Black (NCS S 8500-N)
 - 23/ __ Warm White (NCS S 0502-Y50R)
 - 25/ __ Beige D1 (NCS S 4005-Y50R)

- Temperatura de color LED**
- /1_ 2700 K CRI >90 2560 lm 119 lm/W
 - /3_ 3500 K CRI >90 3360 lm 156 lm/W

- Control**
- 5995 __ / _ 1 DALI
 - 5995 __ / _ 3 1-10V
 - 5995 __ / _ Z_ 30 Casambi (Remote)

Materiales

Perfil: Aluminio. Difusor: PMMA y Silicona.
 Florón: Aluminio.

Fuente de luz

1 x LED STRIP 21,6 W 600 mA
 Corriente Constante 600 mA
 220-240V 50/60Hz

Embalaje

1 Caja 2,3 x 0,1 x 0,1 m
 Vol 0,023 m³
 Peso bruto 4,9 Kg Peso neto 2,6 Kg

Suite

Design by Jordi Vilardell & Meritxell Vidal

Reinterprets and updates the traditional combination of side table or shelf with table lamp. Its warm and comfortable lighting effect appears when least expected, a pleasant luminous surprise.

Pie Sobremesa



6005



6006



6007



6010



6011



6012



6025



6026



6027



6030



6031



6032

6005

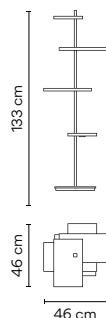

- Acabados
- 14/ __ Chocolate (RAL 8019)
 - 93/ __ White (RAL 9016)

Personalización de acabados
(Opciones disponibles:
paleta de colores Vibia)

Materiales

Estante: Aluminio. Difusor: Policarbonato.
Tubo vertical: Acero. Base: Acero.
Tapa: ABS con fibra de vidrio.

Fuente de luz

8 x LED STRIP 24V 1,63 W
Voltaje Constante 24V
220~240V 50Hz

Temperatura de color LED

/1_ 2700 K F
CRI >90 1054,6 lm 78 lm/W

Control

6005 __ / __ 0
On/ Off

Embalaje

1 Caja 0,730 x 0,535 x 1,385 m
Vol 0,4513 m³
Peso bruto 34,1 Kg Peso neto 16,5 Kg

Observaciones

Conexión USB de carga. Interruptor LED
on/off en la parte interior del estante.
Longitud cable 2,5 m

LED IP20 CE EAC

6006

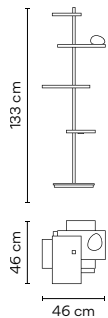

Acabados
 ● 14/ __ Chocolate (RAL 8019)
 ● 93/ __ White (RAL 9016)

Temperatura de color LED
 /1_ 2700 K CRI >90 1539,64 lm 88 lm/W

Control
 6006 __ / _ 5
 Pulsador

Personalización de acabados
 (Opciones disponibles:
 paleta de colores Vibia)

Materiales

Estante: Aluminio. Difusor: Policarbonato.
 Tubo vertical: Acero. Base: Acero.
 Tapa: ABS con fibra de vidrio.

Fuente de luz

8 x LED STRIP 24V 1,63 W.
 1 x LED 4,5 W 350 mA
 Corriente Constante / Voltaje Constante 350 24V
 220~240V 50Hz

Embalaje

1 Caja 0,730 x 0,535 x 1,385 m
 Vol 0,4513 m³
 Peso bruto 34,3 Kg Peso neto 16,7 Kg

Observaciones

Difusor de vidrio montado en estante con luz regulable. Conexión USB de carga. Interruptor LED on/off en la parte interior del estante. Longitud cable 2,5 m.



6007

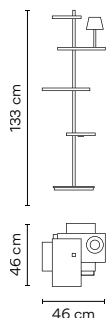

Acabados
 ● 14/ __ Chocolate (RAL 8019)
 ● 93/ __ White (RAL 9016)

Temperatura de color LED
 /1_ 2700 K CRI >90 1539,64 lm 88 lm/W

Control
 6007 __ / _ 5
 Pulsador

Personalización de acabados
 (Opciones disponibles:
 paleta de colores Vibia)

Materiales

Estante: Aluminio. Difusor: Policarbonato.
 Tubo vertical: Acero. Base: Acero.
 Tapa: ABS con fibra de vidrio.

Fuente de luz

8 x LED STRIP 24V 1,63 W.
 1 x LED 4,5 W 350 mA
 Corriente Constante / Voltaje Constante 350 24V
 220~240V 50Hz

Embalaje

1 Caja 0,730 x 0,535 x 1,385 m
 Vol 0,4513 m³
 Peso bruto 34,3 Kg Peso neto 17 Kg

Observaciones

Luz de lectura acabado visón (Pantone 407C) montado en estante con luz regulable. Conexión USB de carga. Interruptor LED on/off en la parte interior del estante. Longitud cable 2,5 m.



6010

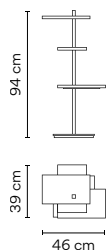

Acabados
 ● 14/ __ Chocolate (RAL 8019)
 ● 93/ __ White (RAL 9016)

Temperatura de color LED
 /1_ 2700 K CRI >90 791 lm 77 lm/W

Control
 6010 __ / _ 0
 On/ Off

Personalización de acabados
 (Opciones disponibles:
 paleta de colores Vibia)

Materiales

Estante: Aluminio. Difusor: Policarbonato.
 Tubo vertical: Acero. Base: Acero.
 Tapa: ABS con fibra de vidrio.

Fuente de luz

6 x LED STRIP 24V 1,63 W
 Voltaje Constante 24V
 220~240V 50Hz









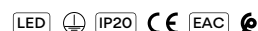

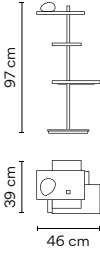





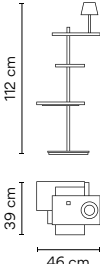

Embalaje

1 Caja 0,45 x 0,80 x 0,20 m
 Vol 0,0072 m³
 Peso bruto 16,10 Kg Peso neto 16,10 Kg

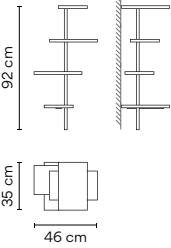
Observaciones

Conexión USB de carga. Interruptor LED on/off en la parte interior del estante. Longitud cable 2,5 m



<p>6011</p> 	<p>Acabados</p> <ul style="list-style-type: none"> ● 14/ _ _ Chocolate (RAL 8019) ● 93/ _ _ White (RAL 9016) <p>Personalización de acabados (Opciones disponibles: paleta de colores Vibia)</p> <hr/> <p>Materiales Estante: Aluminio. Difusor: Policarbonato. Tubo vertical: Acero. Base: Acero. Tapa: ABS con fibra de vidrio.</p> <p>Fuente de luz 6 x LED STRIP 24V 1,63 W. 1 x LED 4,5 W 350 mA Corriente Constante / Voltaje Constante 350 24V 220~240V 50Hz</p>	<p>Temperatura de color LED /1_ 2700 K  CRI >90 790,98 lm 55 lm/W</p> <p>Control 6011 _ _ / _ 5 Pulsador</p> <hr/> <p>Embalaje 1 Caja 0,730 x 0,535 x 1,385 m Vol 0,3623 m³ Peso bruto 32,4 Kg Peso neto 15,7 Kg</p> <p>Observaciones Difusor de vidrio montado en estante con luz regulable. Conexión USB de carga. Interruptor LED on/off en la parte interior del estante. Longitud cable 2,5 m.</p> <p>    </p>
<p>6012</p> 	<p>Acabados</p> <ul style="list-style-type: none"> ● 14/ _ _ Chocolate (RAL 8019) ● 93/ _ _ White (RAL 9016) <p>Personalización de acabados (Opciones disponibles: paleta de colores Vibia)</p> <hr/> <p>Materiales Estante: Aluminio. Difusor: Policarbonato. Tubo vertical: Acero. Base: Acero. Tapa: ABS con fibra de vidrio.</p> <p>Fuente de luz 6 x LED STRIP 24V 1,63 W. 1 x LED 4,5 W 350 mA Corriente Constante / Voltaje Constante 350 24V 220~240V 50Hz</p>	<p>Temperatura de color LED /1_ 2700 K  CRI >90 1275,98 lm 89 lm/W</p> <p>Control 6012 _ _ / _ 5 Pulsador</p> <hr/> <p>Embalaje 1 Caja 0,730 x 0,535 x 1,385 m Vol 0,3623 m³ Peso bruto 33,6 Kg Peso neto 16 Kg</p> <p>Observaciones Luz de lectura acabado visón (Pantone 407C) montado en estante con luz regulable. Conexión USB de carga. Interruptor LED on/off en la parte interior del estante. Longitud cable 2,5 m.</p> <p>    </p>
<p>6025</p> 	<p>Acabados</p> <ul style="list-style-type: none"> ● 14/ _ _ Chocolate (RAL 8019) ● 93/ _ _ White (RAL 9016) <p>Personalización de acabados (Opciones disponibles: paleta de colores Vibia)</p> <hr/> <p>Materiales Estante: Aluminio. Difusor: Policarbonato. Tubo vertical: Acero. Tapa: ABS con fibra de vidrio.</p> <p>Fuente de luz 8 x LED STRIP 24V 1,63W Voltaje Constante 24V 220~240V 50Hz</p>	<p>Temperatura de color LED /1_ 2700 K  CRI >90 1054,6 lm 78 lm/W</p> <p>Control 6025 _ _ / _ 0 On/ Off</p> <hr/> <p>Embalaje 1 Caja 0,61 x 0,54 x 1,1 m Vol 0,3623 m³ Peso bruto 11 Kg Peso neto 5,6 Kg</p> <p>Observaciones Conexión USB de carga. Interruptor LED on/off en la parte interior del estante. Longitud cable 2,5 m</p> <p>    </p>

6026

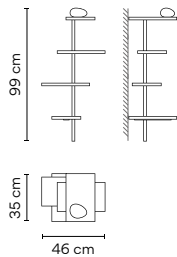

Acabados
 ● 14/ __ Chocolate (RAL 8019)
 ● 93/ __ White (RAL 9016)

Temperatura de color LED
 /1_ 2700 K CRI >90 1539,6 lm 88 lm/W

Control
 6026 __ / _ 5
 Pulsador

Personalización de acabados
 (Opciones disponibles:
 paleta de colores Vibia)

Materiales
 Estante: Aluminio. Difusor: Policarbonato.
 Tubo vertical: Acero. Tapa: ABS con fibra de vidrio.

Fuente de luz
 8 x LED STRIP 24V 1,63 W.
 1 x LED 4,5 W 350 mA
 Corriente Constante / Voltaje Constante 350 24V
 220~240V 50Hz

Embalaje
 1 Caja 0,61 x 0,54 x 1,1 m
 Vol 0,3623 m³
 Peso bruto 11,2 Kg Peso neto 5,8 Kg

Observaciones
 Difusor de vidrio montado en estante con luz regulable. Conexión USB de carga. Interruptor LED on/off en la parte interior del estante. Longitud cable 2,5 m.



6027

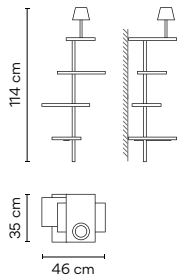

Acabados
 ● 14/ __ Chocolate (RAL 8019)
 ● 93/ __ White (RAL 9016)

Temperatura de color LED
 /1_ 2700 K CRI >90 1539,6 lm 88 lm/W

Control
 6027 __ / _ 5
 Pulsador

Personalización de acabados
 (Opciones disponibles:
 paleta de colores Vibia)

Materiales
 Estante: Aluminio. Difusor: Policarbonato.
 Tubo vertical: Acero. Tapa: ABS con fibra de vidrio.

Fuente de luz
 8 x LED STRIP 24V 1,63 W.
 1 x LED 4,5 W 350 mA
 Corriente Constante / Voltaje Constante 350 24V
 220~240V 50Hz

Embalaje
 1 Caja 0,61 x 0,54 x 1,1 m
 Vol 0,4513 m³
 Peso bruto 12,4 Kg Peso neto 6,1 Kg

Observaciones
 Luz de lectura acabado visón (Pantone 407C) montado en estante con luz regulable. Conexión USB de carga. Interruptor LED on/off en la parte interior del estante. Longitud cable 2,5 m.



6030

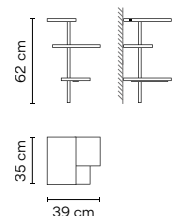

Acabados
 ● 14/ __ Chocolate (RAL 8019)
 ● 93/ __ White (RAL 9016)

Temperatura de color LED
 /1_ 2700 K CRI >90 791,0 lm 77 lm/W

Control
 6030 __ / _ 0
 On/ Off

Personalización de acabados
 (Opciones disponibles:
 paleta de colores Vibia)

Materiales
 Estante: Aluminio. Difusor: Policarbonato.
 Tubo vertical: Acero. Tapa: ABS con fibra de vidrio.

Fuente de luz
 6 x LED STRIP 24V 1,63 W
 Voltaje Constante 24V
 220~240V 50Hz

Embalaje
 1 Caja 0,61 x 0,54 x 1,1 m
 Vol 0,3623 m³
 Peso bruto 9,8 Kg Peso neto 4,4 Kg

Observaciones
 Conexión USB de carga. Interruptor LED on/off en la parte interior del estante. Longitud cable 2,5 m

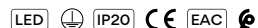

6031

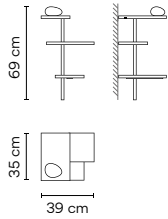

Acabados	Temperatura de color LED
● 14/ __ Chocolate (RAL 8019)	/1_ 2700 K 
● 93/ __ White (RAL 9016)	CRI >90 791,0 lm 55 lm/W

Control
6031 __ / _ 5
Pulsador

Personalización de acabados
(Opciones disponibles:
paleta de colores Vibia)

Materiales
Estante: Aluminio. Difusor: Policarbonato.
Tubo vertical: Acero. Tapa: ABS con fibra de vidrio.

Fuente de luz
6 x LED STRIP 24V 1,63 W.
1 x LED 4,5 W 350 mA
Corriente Constante / Voltaje Constante 350 24V
220-240V 50Hz

Embalaje
1 Caja 0,61 x 0,54 x 1,1 m
Vol 0,3623 m³
Peso bruto 10 Kg Peso neto 4,6 Kg

Observaciones
Difusor de vidrio montado en estante con luz regulable. Conexión USB de carga.
Interruptor LED on/off en la parte interior del estante. Longitud cable 2,5 m.

6032

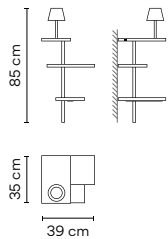

Acabados	Temperatura de color LED
● 14/ __ Chocolate (RAL 8019)	/1_ 2700 K 
● 93/ __ White (RAL 9016)	CRI >90 791,0 lm 55 lm/W

Control
6032 __ / _ 5
Pulsador

Personalización de acabados
(Opciones disponibles:
paleta de colores Vibia)

Materiales
Estante: Aluminio. Difusor: Policarbonato.
Tubo vertical: Acero. Tapa: ABS con fibra de vidrio.

Fuente de luz
6 x LED STRIP 24V 1,63 W.
1 x LED 4,5 W 350 mA
Corriente Constante / Voltaje Constante 350 24V
220-240V 50Hz











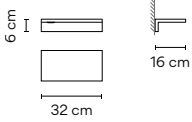





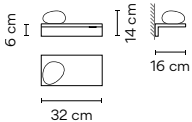

Embalaje
1 Caja 0,61 x 0,54 x 1,1 m
Vol 0,3623 m³
Peso bruto 10,3 Kg Peso neto 4,9 Kg

Observaciones
Luz de lectura acabado visón (Pantone 407C)
montado en estante con luz regulable.
Conexión USB de carga. Interruptor
LED on/off en la parte interior del estante.
Longitud cable 2,5 m.

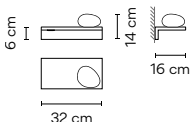

Pared



<p>6035</p> 	<p>Acabados</p> <ul style="list-style-type: none"> ● 14/ _ _ Chocolate (RAL 8019) ● 93/ _ _ White (RAL 9016) <p>Temperatura de color LED</p> <p>/1_ 2700 K  CRI >90 131,8 lm 81 lm/W</p> <p>Personalización de acabados (Opciones disponibles: paleta de colores Vibia)</p> <p>Materiales Estante: Aluminio. Difusor: Policarbonato. Tapa: Acero.</p> <p>Fuente de luz 1 x LED STRIP 24V 1,63 W Voltaje Constante 24V 220-240V 50Hz</p>	<p>Control</p> <p>6035 _ _ / _ 0 On/ Off</p> <hr/> <p>Embalaje 1 Caja 0,21 x 0,48 x 0,21 m Vol 0,0212 m³ Peso bruto 1,8 Kg Peso neto 1,5 Kg</p> <p>    </p>
<p>6040</p> 	<p>Acabados</p> <ul style="list-style-type: none"> ● 14/ _ _ Chocolate (RAL 8019) ● 93/ _ _ White (RAL 9016) <p>Temperatura de color LED</p> <p>/1_ 2700 K  CRI >90 485 lm 121 lm/W</p> <p>Personalización de acabados (Opciones disponibles: paleta de colores Vibia)</p> <p>Materiales Estante: Aluminio. Difusor: Vidrio soplado. Tapa: Acero.</p> <p>Fuente de luz 1 x LED 4,5 W 350 mA Corriente Constante 350 mA 220-240V 50Hz</p>	<p>Control</p> <p>6040 _ _ / _ 0 On/ Off</p> <hr/> <p>Embalaje 1 Caja 0,21 x 0,48 x 0,21 m Vol 0,0212 m³ Peso bruto 2,6 Kg Peso neto 1,6 Kg</p> <p>    </p>
<p>6041</p> 	<p>Acabados</p> <ul style="list-style-type: none"> ● 14/ _ _ Chocolate (RAL 8019) ● 93/ _ _ White (RAL 9016) <p>Temperatura de color LED</p> <p>/1_ 2700 K  CRI >90 485 lm 121 lm/W</p> <p>Personalización de acabados (Opciones disponibles: paleta de colores Vibia)</p> <p>Materiales Estante: Aluminio. Difusor: Vidrio soplado. Tapa: Acero.</p> <p>Fuente de luz 1 x LED 4,5 W 350 mA Corriente Constante 350 mA 220-240V 50/60Hz</p>	<p>Control</p> <p>6041 _ _ / _ 0 On/ Off</p> <hr/> <p>Embalaje 1 Caja 0,21 x 0,48 x 0,21 m Vol 0,0212 m³ Peso bruto 2,6 Kg Peso neto 1,6 Kg</p> <p>    </p>

6045

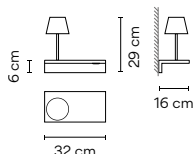

<p>Acabados</p> <ul style="list-style-type: none"> ● 14/ __ Chocolate (RAL 8019) ● 93/ __ White (RAL 9016) <p>Personalización de acabados (Opciones disponibles: paleta de colores Vibia)</p>	<p>Temperatura de color LED</p> <p>/1_ 2700 K CRI >90 616,83 lm 101 lm/W</p>	<p>Control</p> <p>6045 __ / _ 0 On/ Off</p>
<p>Materiales</p> <p>Estante: Aluminio. Difusor: Policarbonato. Tapa: Acero.</p> <p>Fuente de luz</p> <p>1 x LED STRIP 24V 1,63W. 1 x LED 4,5W 350mA. Corriente Constante / Voltaje Constante 350 24V 220~240V 50Hz</p>	<p>Embalaje</p> <p>1 Caja 0,29 x 0,38 x 0,38 m Vol 0,418 m³ Peso bruto 2,6 Kg Peso neto 1,8 Kg</p> <p> </p>	

6046

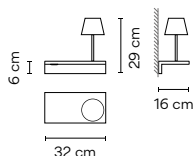

<p>Acabados</p> <ul style="list-style-type: none"> ● 14/ __ Chocolate (RAL 8019) ● 93/ __ White (RAL 9016) <p>Personalización de acabados (Opciones disponibles: paleta de colores Vibia)</p>	<p>Temperatura de color LED</p> <p>/1_ 2700 K CRI >90 616,83 lm 101 lm/W</p>	<p>Control</p> <p>6046 __ / _ 0 On/ Off</p>
<p>Materiales</p> <p>Estante: Aluminio. Difusor: Policarbonato. Tapa: Acero.</p> <p>Fuente de luz</p> <p>1 x LED STRIP 24V 1,63W. 1 x LED 4,5W 350mA. Corriente Constante / Voltaje Constante 350 24V 220~240V 50Hz</p>	<p>Embalaje</p> <p>1 Caja 0,29 x 0,38 x 0,38 m Vol 0,418 m³ Peso bruto 2,6 Kg Peso neto 1,8 Kg</p> <p> </p>	

6050

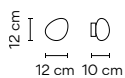

<p>Acabados</p> <ul style="list-style-type: none"> ● 93/ __ White (RAL 9016) 	<p>Temperatura de color LED</p> <p>/1_ 2700 K CRI >90 485 lm 121 lm/W</p>	<p>Control</p> <p>6050 __ / _ 0 On/ Off</p>
<p>Materiales</p> <p>Soporte pared: Aluminio. Difusor: Vidrio soplado.</p> <p>Fuente de luz</p> <p>1 x LED 4,5W 350 mA Corriente Constante 350 mA 100~240V 50/60Hz</p>	<p>Embalaje</p> <p>1 Caja 0,13 x 0,20 x 0,21 m Vol 0,00055 m³ Peso bruto 0,6 Kg Peso neto 0,4 Kg</p> <p> </p>	

Tube

Design by Ichiro Iwasaki

Shade Landscape. A fluid gesture outlines the tubes, which when set out over a space become the structure that facilitates a meeting of the shades in a harmonious coming together.

Techo Colgante

6100

∅ 28,5 cm



6105

∅ 41 cm



6110

∅ 52 cm



6115

97 cm



6160



∅ 22 cm

6165



∅ 28,5 cm

Cada proyecto es único. Visita vibia.com y selecciona entre sus múltiples composiciones diseñadas y adáptalas a las necesidades de tu proyecto.

Personaliza tu propia composición de Tube fácil y rápido en vibia.com

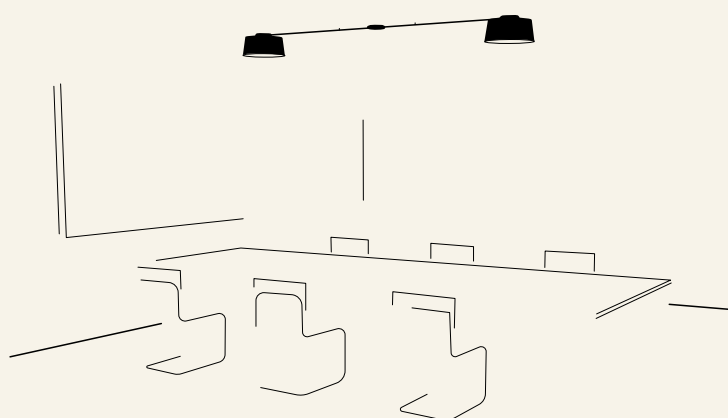
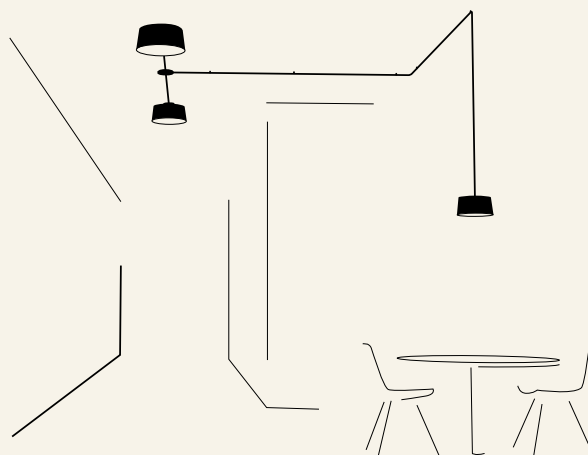

6100

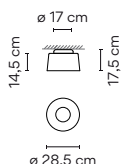

Acabados

- 10/ __ White (NCS S 0300-N)
- 15/ __ Grey L2 (NCS S 2500-N)
- 16/ __ Grey M1 (NCS S 4500-N)
- 21/ __ Black Grey (NCS S 7000-N)
- 24/ __ Beige M1 (NCS S 2005-Y50R)
- 37/ __ Terra Red (NCS S 4040-Y70R)

Temperatura de color LED

- /1_ 2700 K CRI >90 1476,7 lm 109 lm/W
- /2_ 3000 K CRI >90 1521,0 lm 113 lm/W
- /3_ 3500 K CRI >90 1550,6 lm 114,9 lm/W

Control

6100 __ / __ A
 DALI-2

Materiales

Difusor: Policarbonato. Soporte LED: Aluminio.
 Pantalla: Aluminio. Florón: Acero.

Fuente de luz

1 x LED PLATE 13,5 W 700 mA
 Corriente Constante 700 mA
 110-240V 50/60Hz

Embalaje

1 Caja 0,40 x 0,40 x 0,35 m
 Vol 0,056 m³
 Peso bruto 4,5 Kg Peso neto 2,5 Kg



6105

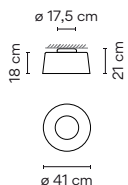

- Acabados**
- **10/** __ White (NCS S 0300-N)
 - **15/** __ Grey L2 (NCS S 2500-N)
 - **16/** __ Grey M1 (NCS S 4500-N)
 - **21/** __ Black Grey (NCS S 7000-N)
 - **24/** __ Beige M1 (NCS S 2005-Y50R)
 - **37/** __ Terra Red (NCS S 4040-Y70R)
- Temperatura de color LED**
- /1_ 2700 K
 - CRI >90 2413,2 lm 121 lm/W
 - /2_ 3000 K
 - CRI >90 2485,6 lm 124 lm/W
 - /3_ 3500 K
 - CRI >90 2533,9 lm 126,7 lm/W

Control
6105 __ / __ A
 DALI-2

Materiales
 Difusor: Policarbonato. Soporte LED: Aluminio.
 Pantalla: Aluminio. Florón: Acero.

Embalaje
 1 Caja 0,60 x 0,60 x 0,40 m
 Vol 0,144 m³
 Peso bruto 5,5 Kg Peso neto 3,5 Kg

Fuente de luz
 1 x LED PLATE 20 W 700 mA
 Corriente Constante 700 mA
 110-240V 50/60Hz



6110

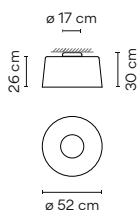

- Acabados**
- **10/** __ White (NCS S 0300-N)
 - **15/** __ Grey L2 (NCS S 2500-N)
 - **16/** __ Grey M1 (NCS S 4500-N)
 - **21/** __ Black Grey (NCS S 7000-N)
 - **24/** __ Beige M1 (NCS S 2005-Y50R)
 - **37/** __ Terra Red (NCS S 4040-Y70R)
- Temperatura de color LED**
- /1_ 2700 K
 - CRI >90 3299,1 lm 132 lm/W
 - /2_ 3000 K
 - CRI >90 3398,1 lm 136 lm/W
 - /3_ 3500 K
 - CRI >90 3464,0 lm 138,6 lm/W

Control
6110 __ / __ A
 DALI-2

Materiales
 Difusor: Policarbonato. Soporte LED: Aluminio.
 Pantalla: Aluminio. Florón: Acero.

Embalaje
 1 Caja 0,60 x 0,60 x 0,40 m
 Vol 0,144 m³
 Peso bruto 6,5 Kg Peso neto 4,5 Kg

Fuente de luz
 1 x LED PLATE 25 W 700 mA
 Corriente Constante 700 mA
 110-240V 50/60Hz



6115

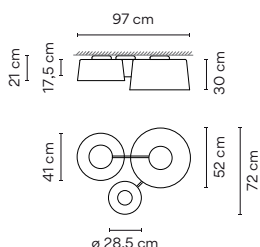

- Acabados**
- **10/** __ White (NCS S 0300-N)
 - **24/** __ Beige M1 (NCS S 2005-Y50R)
 - **37/** __ Terra Red (NCS S 4040-Y70R)
 - **71/** __ Grey L2, Grey M1, Black Grey (NCS S 2500-N, NCS S 4500-N, NCS S 7000-N)
- Temperatura de color LED**
- /1_ 2700 K
 - CRI >90 7189,0 lm 123 lm/W
 - /2_ 3000 K
 - CRI >90 7404,7 lm 127 lm/W
 - /3_ 3500 K
 - CRI >90 7548,5 lm 129 lm/W

Control
6115 __ / __ A
 DALI-2

Materiales
 Difusor: Policarbonato. Soporte LED: Aluminio.
 Pantalla: Aluminio. Florón: Acero.

Embalaje
 1 Caja 1 x 1 x 0,40 m
 Vol 0,40 m³
 Peso bruto 16 Kg Peso neto 12 Kg

Fuente de luz
 1 x LED PLATE 13,5 W 700 mA
 1 x LED PLATE 20 W 700 mA
 1 x LED PLATE 25 W 700 mA
 Corriente Constante 700 mA
 110-240V 50/60Hz

Observaciones
 Requiere un solo punto de conexión eléctrica en la pantalla de mayor tamaño



6160

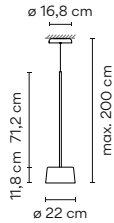

Acabados

- 10/ __ White (NCS S 0300-N)
- 15/ __ Grey L2 (NCS S 2500-N)
- 16/ __ Grey M1 (NCS S 4500-N)
- 21/ __ Black Grey (NCS S 7000-N)
- 24/ __ Beige M1 (NCS S 2005-Y50R)
- 37/ __ Terra Red (NCS S 4040-Y70R)

Personalización de acabados
(Opciones disponibles:
paleta de colores Vibia)

Temperatura de color LED

- /1 _ 2700 K CRI >90 1170 lm 111 lm/W
- /2 _ 3000 K CRI >90 1251 lm 119 lm/W
- /3 _ 3500 K CRI >90 1251 lm 119 lm/W

Control

- 6160 __ / _ 1
DALI
- 6160 __ / _ B
1-10V, Pulsador
- 6160 __ / _ Z
Casambi

Materiales

Difusor: Policarbonato. Pantalla: Aluminio.
Soporte LED: Aluminio. Tubo: Acero. Pantalla: Aluminio.

Fuente de luz

1 x LED PLATE 10,5 W 15 V
Corriente Constante 700 mA
110-240V 50/60Hz

Embalaje

Total Vol 0,04 m3
Peso bruto 4,40 Kg Peso neto 2,15 Kg

Observaciones

Longitud de cable adicional. 16,00 €/m



Conexión eléctrica

- Superficie
- _18 Free Wire
- _23 Empotrado
- _31 Remoto
- Micro para techos de pladur
- _32 Remoto
- XXS para todo tipo de falsos techos

6165

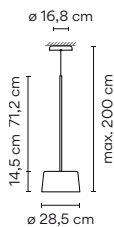

Acabados

- 10/ __ White (NCS S 0300-N)
- 15/ __ Grey L2 (NCS S 2500-N)
- 16/ __ Grey M1 (NCS S 4500-N)
- 21/ __ Black Grey (NCS S 7000-N)
- 24/ __ Beige M1 (NCS S 2005-Y50R)
- 37/ __ Terra Red (NCS S 4040-Y70R)

Personalización de acabados
(Opciones disponibles:
paleta de colores Vibia)

Temperatura de color LED

- /1 _ 2700 K CRI >90 1170 lm 111 lm/W
- /2 _ 3000 K CRI >90 1251 lm 119 lm/W
- /3 _ 3500 K CRI >90 1251 lm 119 lm/W

Control

- 6165 __ / _ 1
DALI
- 6165 __ / _ B
1-10V, Pulsador
- 6165 __ / _ Z
Casambi

Materiales

Difusor: Policarbonato. Pantalla: Aluminio.
Soporte LED: Aluminio. Tubo: Acero. Pantalla: Aluminio.

Fuente de luz

1 x LED PLATE 10,5 W 15 V
Corriente Constante 700 mA
110-240V 50/60Hz

Embalaje

Total Vol 0,04 m3
Peso bruto 4,40 Kg Peso neto 2,15 Kg

Observaciones

Longitud de cable adicional. 16,00 €/m



Conexión eléctrica

- Superficie
- _18 Free Wire
- _23 Empotrado
- _31 Remoto
- Micro para techos de pladur
- _32 Remoto
- XXS para todo tipo de falsos techos

Composing pendants

Las siguientes ilustraciones están compuestas por una o más composiciones

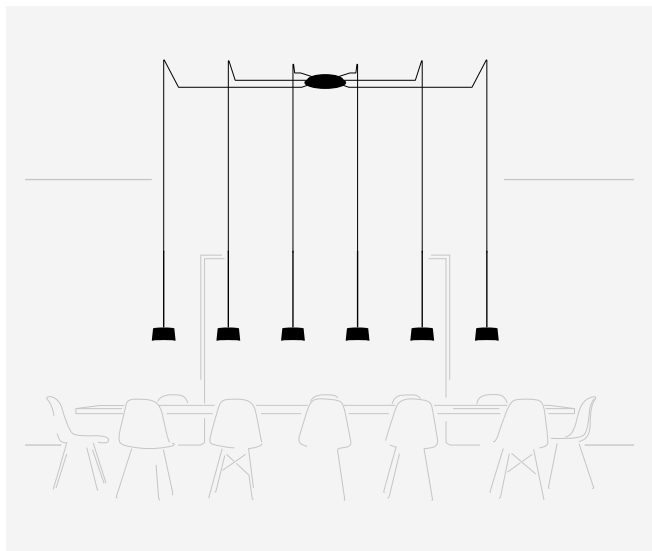

6 x 6165.

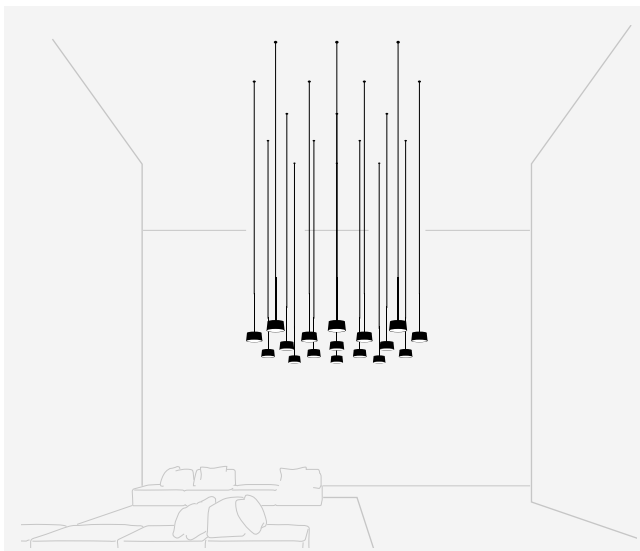

17 x 6160.

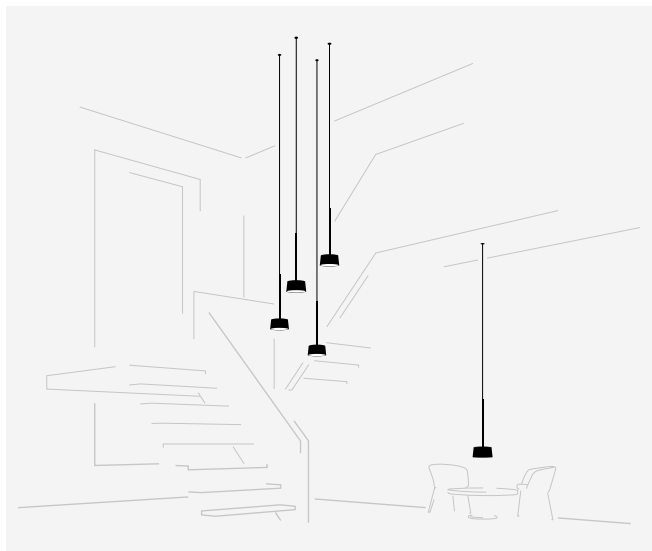

5 x 6160.

Cada proyecto es único.
Visita vibia.com y selecciona
entre sus múltiples
composiciones diseñadas y
adáptalas a las necesidades
de tu proyecto.

Personaliza tu propia
composición de Tube
fácil y rápido en vibia.com

1160 | 10 | /1A |
Modelo | Acabado | Temperatura de color LED | Control |



Opciones de Conexión Eléctrica para los modelos 6160 / 6165

Elija su opción de instalación preferida de acuerdo a sus necesidades. Para cada composición, se entregará el número mínimo óptimo de drivers.

Techo registrable

Con los innovadores accesorios de instalación empotrado y remoto las luminarias quedarán totalmente integradas en los techos, convirtiéndose en el centro de la escena.

Para Ref. 6160 / 6165

Remoto



Micro \varnothing 3 cm
alto 7 cm
para techos de pladur. Acabado negro.

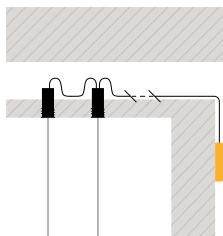

XXS \varnothing 6 cm
alto 6 cm
para todo tipo de techos. Mismo acabado que la luminaria.

Empotrado



\varnothing 8 cm
alto 6 cm
Mismo acabado que la luminaria.

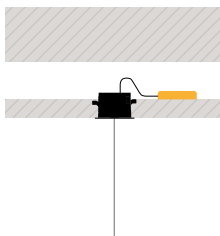

Techo no registrable

Cuando la arquitectura no permite utilizar sistemas de conexión empotrados, pueden utilizarse florones de superficie y de Free Wire, ideales tanto para una unidad como para composiciones con varias luminarias.

Paa Ref. 6160 / 6165

Superficie



ø 16,8 cm

Mismo acabado que la luminaria.

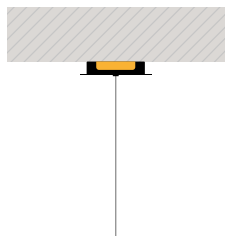

Free Wire

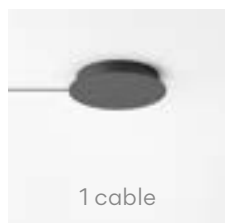

1 cable

ø 20 cm

Posibilidad de elegir el acabado del florón en negro, blanco o combinado con el mismo color que la luminaria.

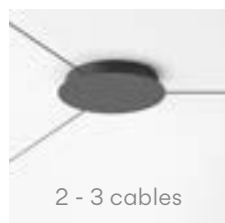

2 - 3 cables

ø 22 cm



4 - 6 cables

ø 36 cm



7 - 9 cables

ø 40 cm

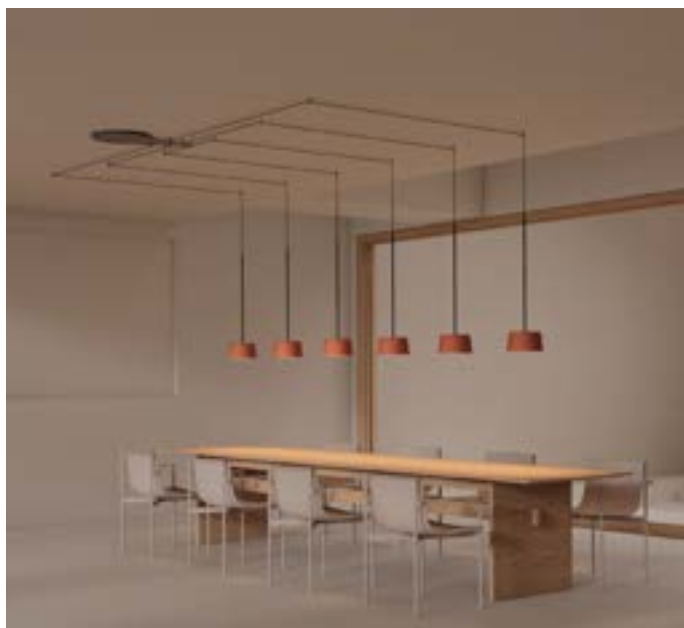
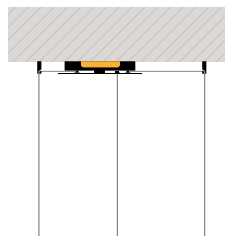

Kontur

Design by Sebastian Herkner

Providing a framework for light, the Kontur collection serves as an elegant stage setting for the linear light source it contains. Its minimalist black frame pairs with different diffusers or reflectors in a poetic balance, creating myriad lighting ambiances.

Pared



20 x 92 cm

6414



20 x 122 cm

6416



20 x 162 cm

6418



19 x 92 cm

6444



19 x 122 cm

6446

6414

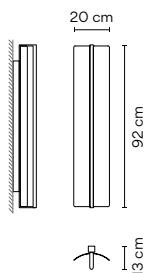

Acabados

- 11/ __ Black (NCS S 8500-N)

Temperatura de color LED

- /1 _ 2700 K CRI >90 2381,3 lm 113 lm/W
- /2 _ 3000 K CRI >90 2381,3 lm 113 lm/W
- /7 _ 2200 K CRI >90 2041,15 lm 97,2 lm/W

Control

- 6414 __ / _ 1 DALI
- 6414 __ / _ 3 1-10V
- 6414 __ / _ 5 Pulsador
- 6414 __ / _ Z Casambi

Materiales

Pantalla cóncava: Aluminio. Difusor: Policarbonato.
Estructuras: Acero. Florón: Aluminio.

Fuente de luz

1 x LED STRIP 20,8 W 750 mA
Corriente Constante 750 mA
90-305V 50/60Hz

Embalaje

1 Caja 0,30 x 0,30 x 1,05 m
Vol 0,095 m³
Peso bruto 5,5 Kg Peso neto 3,5 Kg

LED IP20 CE EAC

Dimmer Multi-volt

6416

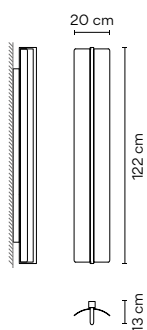

Acabados

- 11/ __ Black (NCS S 8500-N)

Temperatura de color LED

- /1 _ 2700 K CRI >90 3153,9 lm 113 lm/W
- /2 _ 3000 K CRI >90 3153,0 lm 113 lm/W
- /7 _ 2200 K CRI >90 2703,32 lm 96,9 lm/W

Control

- 6416 __ / _ 1 DALI
- 6416 __ / _ 3 1-10V
- 6416 __ / _ 5 Pulsador
- 6416 __ / _ Z Casambi

Materiales

Pantalla cóncava: Aluminio. Difusor: Policarbonato.
Estructuras: Acero. Florón: Aluminio.

Fuente de luz

1 x LED STRIP 27,9 W 750 mA
Corriente Constante 750 mA
90-305V 50/60Hz

Embalaje

1 Caja 0,30 x 0,30 x 1,35 m
Vol 0,122 m³
Peso bruto 5,8 Kg Peso neto 3,8 Kg

LED IP20 CE EAC

Dimmer Multi-volt

6418

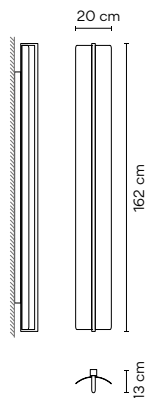

Acabados
 ● 11/ _ _ Black
 (NCS S 8500-N)

Temperatura de color LED
 /1 _ 2700 K **E** > >
 CRI >90 4205,2 lm 113 lm/W
 /2 _ 3000 K **F** > >
 CRI >90 4205,2 lm 113 lm/W
 /7 _ 2200 K **F** > >
 CRI >90 3604,42 lm 96,9 lm/W

Control
 6418 _ _ / _ 1
 DALI

6418 _ _ / _ 3
 1-10V

6418 _ _ / _ 5
 Pulsador

6418 _ _ / _ Z
 Casambi

Materiales

Pantalla cóncava: Aluminio. Difusor: Policarbonato.
 Estructuras: Acero. Florón: Aluminio.

Fuente de luz

1 x LED STRIP 37,2 W 750 mA
 Corriente Constante 750 mA
 90~305V 50/60Hz

Embalaje

1 Caja 0,30 x 0,30 x 0,175 m
 Vol 0,1580 m³
 Peso bruto 6,5 Kg Peso neto 4 Kg



6444

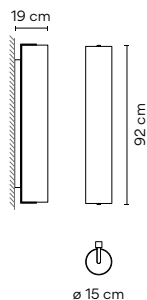

Acabados
 ● 11/ _ _ Black
 (NCS S 8500-N)

Temperatura de color LED
 /1 _ 2700 K **E** > >
 CRI >90 2381,3 lm 114 lm/W
 /2 _ 3000 K **F** > >
 CRI >90 2381,3 lm 114 lm/W
 /3 _ 3500 K **E** > >
 CRI >90 2551,44 lm 122,7 lm/W
 /7 _ 2200 K **F** > >
 CRI >90 2041,15 lm 98,1 lm/W

Control
 6444 _ _ / _ 1
 DALI

6444 _ _ / _ 3
 1-10V

6444 _ _ / _ 5
 Pulsador

6444 _ _ / _ Z
 Casambi

Materiales

Pantalla de vidrio: Opal triplex. Difusor: Policarbonato.
 Estructuras: Acero. Florón: Aluminio.

Fuente de luz

1 x LED STRIP 20,8 W 750 mA
 Corriente Constante 750 mA
 90~305V 50/60Hz

Embalaje

1 Caja 0,30 x 0,30 x 1,05 m
 Vol 0,095 m³
 Peso bruto 6,2 Kg Peso neto 3,7 Kg



6446

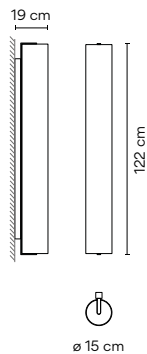

Acabados
 ● 11/ _ _ Black
 (NCS S 8500-N)

Temperatura de color LED
 /1 _ 2700 K **E** > >
 CRI >90 3153,9 lm 113 lm/W
 /2 _ 3000 K **F** > >
 CRI >90 3153,0 lm 113 lm/W
 /3 _ 3500 K **E** > >
 CRI >90 3379,15 lm 121,1 lm/W
 /7 _ 2200 K **F** > >
 CRI >90 2703,32 lm 96,9 lm/W

Control
 6446 _ _ / _ 1
 DALI

6446 _ _ / _ 3
 1-10V

6446 _ _ / _ 5
 Pulsador

6446 _ _ / _ Z
 Casambi

Materiales

Pantalla de vidrio: Opal triplex. Difusor: Policarbonato.
 Estructuras: Acero. Florón: Aluminio.

Fuente de luz

1 x LED STRIP 27,9 W 750 mA
 Corriente Constante 750 mA
 90~305V 50/60Hz

Embalaje

1 Caja 0,30 x 0,30 x 1,35 m
 Vol 0,122 m³
 Peso bruto 9 Kg Peso neto 6 Kg



Colgante

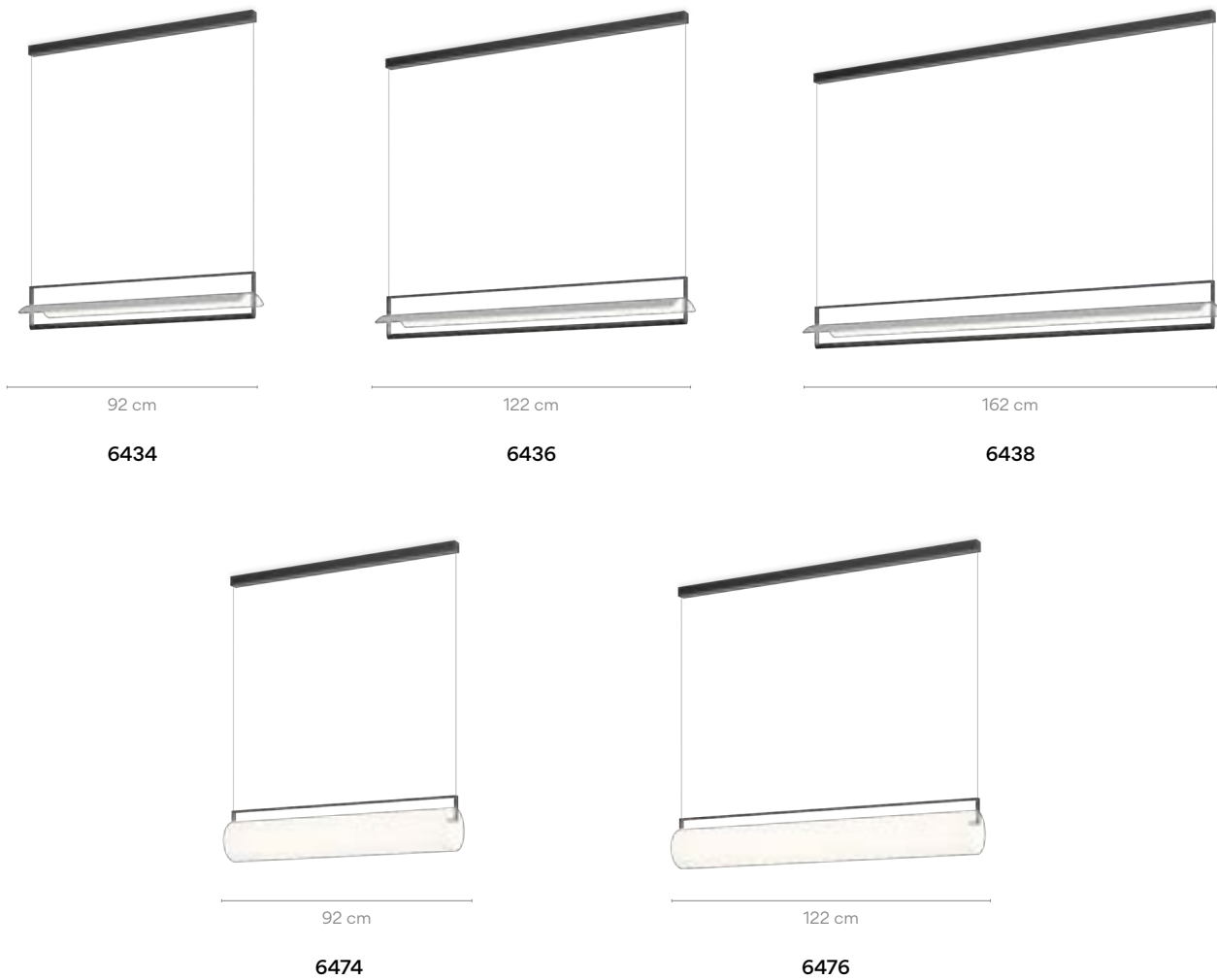

6434

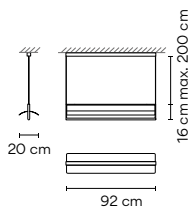

<p>Acabados</p> <p>● 11/ _ _ Black (NCS S 8500-N)</p>	<p>Temperatura de color LED</p> <p>/1_ 2700 K E CRI >90 2381,3 lm 114 lm/W</p> <p>/2_ 3000 K F CRI >90 2381,3 lm 114 lm/W</p> <p>/3_ 3500 K E CRI >90 2551,44 lm 122,7 lm/W</p> <p>/7_ 2200 K F CRI >90 2041,15 lm 98,1 lm/W</p>	<p>Control</p> <p>6434 _ _ / _ 1 DALI</p> <hr/> <p>6434 _ _ / _ 3 1-10V</p> <hr/> <p>6434 _ _ / _ 5 Pulsador</p> <hr/> <p>6434 _ _ / _ Z Casambi</p>
--	---	---

Materiales
Pantalla cóncava: Aluminio. Difusor: Policarbonato.
Estructuras: Acero. Florón: Aluminio.

Fuente de luz
1 x LED STRIP 20,8 W 750 mA
Corriente Constante 750 mA
90-305V 50/60Hz

Embalaje
1 Caja 0,30 x 0,30 x 1,05 m
Vol 0,095 m³
Peso bruto 5,5 Kg Peso neto 3,5 Kg

Observaciones
Longitud de cable adicional. 16,00 €/m



6436

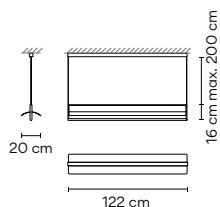

Acabados
 ● 11/ __ Black
 (NCS S 8500-N)

Temperatura de color LED
 /1 _ 2700 K **E** > CRI >90 3153,9 lm 113 lm/W
 /2 _ 3000 K **F** > CRI >90 3154,0 lm 113 lm/W
 /3 _ 3500 K **E** > CRI >90 3379,15 lm 121,1 lm/W
 /7 _ 2200 K **F** > CRI >90 2703,32 lm 96,9 lm/W

Control
 6436 __ / _ 1
 DALI

6436 __ / _ 3
 1-10V

6436 __ / _ 5
 Pulsador

6436 __ / _ Z
 Casambi

Materiales

Pantalla cóncava: Aluminio. Difusor: Policarbonato.
 Estructuras: Acero. Florón: Aluminio.

Fuente de luz

1 x LED STRIP 27,9 W 750 mA
 Corriente Constante 750 mA
 90~305V 50/60Hz

Embalaje

1 Caja 0,30 x 0,30 x 1,35 m
 Vol 0,122 m³
 Peso bruto 5,8 Kg Peso neto 3,8 Kg

Observaciones

Longitud de cable adicional. 16,00 €/m



6438

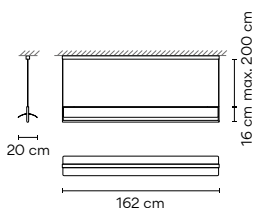

Acabados
 11/ __ Black
 (NCS S 8500-N)

Temperatura de color LED
 /1 _ 2700 K **E** > CRI >90 4205,2 lm 113 lm/W
 /2 _ 3000 K **F** > CRI >90 4205,2 lm 113 lm/W
 /3 _ 3500 K **E** > CRI >90 4505,53 lm 121,1 lm/W
 /7 _ 2200 K **F** > CRI >90 3604,42 lm 96,9 lm/W

Control
 6438 __ / _ 1
 DALI

6438 __ / _ 3
 1-10V

6438 __ / _ 5
 Pulsador

6438 __ / _ Z
 Casambi

Materiales

Pantalla cóncava: Aluminio. Difusor: Policarbonato.
 Estructuras: Acero. Florón: Aluminio.

Fuente de luz

1 x LED STRIP 37,2 W 750 mA
 Corriente Constante 750 mA
 90~305V 50/60Hz

Embalaje

1 Caja 0,30 x 0,30 x 1,75 m
 Vol 0,158 m³
 Peso bruto 6,5 Kg Peso neto 4 Kg

Observaciones

Longitud de cable adicional. 16,00 €/m



6474

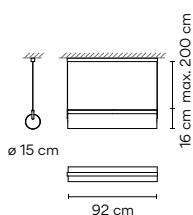

Acabados
 ● 11/ __ Black
 (NCS S 8500-N)

Temperatura de color LED
 /1 _ 2700 K **E** > CRI >90 2381,3 lm 114 lm/W
 /2 _ 3000 K **F** > CRI >90 2381,3 lm 114 lm/W
 /7 _ 2200 K **F** > CRI >90 2041,15 lm 98,1 lm/W

Control
 6474 __ / _ 1
 DALI

6474 __ / _ 3
 1-10V

6474 __ / _ 5
 Pulsador

6474 __ / _ Z
 Casambi

Materiales

Pantalla de vidrio: Opal triplex. Difusor: Policarbonato.
 Estructuras: Acero. Florón: Aluminio.

Fuente de luz

1 x LED STRIP 20,8 W 750 mA
 Corriente Constante 750 mA
 90~305V 50/60Hz

Embalaje

1 Caja 0,30 x 0,30 x 1,05 m
 Vol 0,095 m³
 Peso bruto 6,2 Kg Peso neto 3,7 Kg

Observaciones

Longitud de cable adicional. 16,00 €/m



6476

Acabados
 ● 11/ _ _ Black
 (NCS S 8500-N)

Temperatura de color LED
 /1 _ 2700 K **E**
 CRI >90 3153,9 lm 113 lm/W
 /2 _ 3000 K **F**
 CRI >90 3153,0 lm 113 lm/W
 /7 _ 2200 K **F**
 CRI >90 2703,32 lm 96,9 lm/W

Control
 6476 _ _ / _ 1
 DALI
 6476 _ _ / _ 3
 1-10V
 6476 _ _ / _ 5
 Pulsador
 6476 _ _ / _ Z
 Casambi

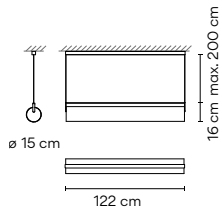

Materiales
 Pantalla de vidrio: Opal triplex. Difusor: Policarbonato.
 Estructuras: Acero. Florón: Aluminio.

Fuente de luz
 1 x LED STRIP 27,9 W 750 mA
 Corriente Constante 750 mA
 90-305V 50/60Hz

Embalaje
 1 Caja 0,75 x 0,45 x 1,35 m
 Vol 0,122 m³
 Peso bruto 9 Kg Peso neto 6 Kg

Observaciones
 Longitud de cable adicional. 16,00 €/m





Plusminus

Design by Diez Office.

Plusminus is a versatile lighting system that takes the concept of the light rail to a new level.

The conductive textile ribbon at its core allows for free placement of the luminaires and the creation of unique light solutions on the spot.





Fácil de diseñar e instalar

Configura tu Plusminus personalizada en vibia.com

Desde cero



- + Crea y realiza proyectos en detalle.
- + Dibuja y personaliza en 3D para ver la composición en el espacio.
- + O personalízala paso a paso sin necesidad de dibujar.

A partir de un prediseño

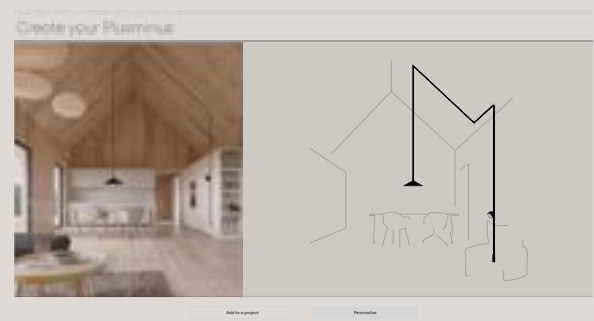

- + Personalízalo y adáptalo a las necesidades de tu proyecto.
- + Añádelo a tu proyecto y editalo en cualquier momento.
- + Más de 100 creaciones para ti.

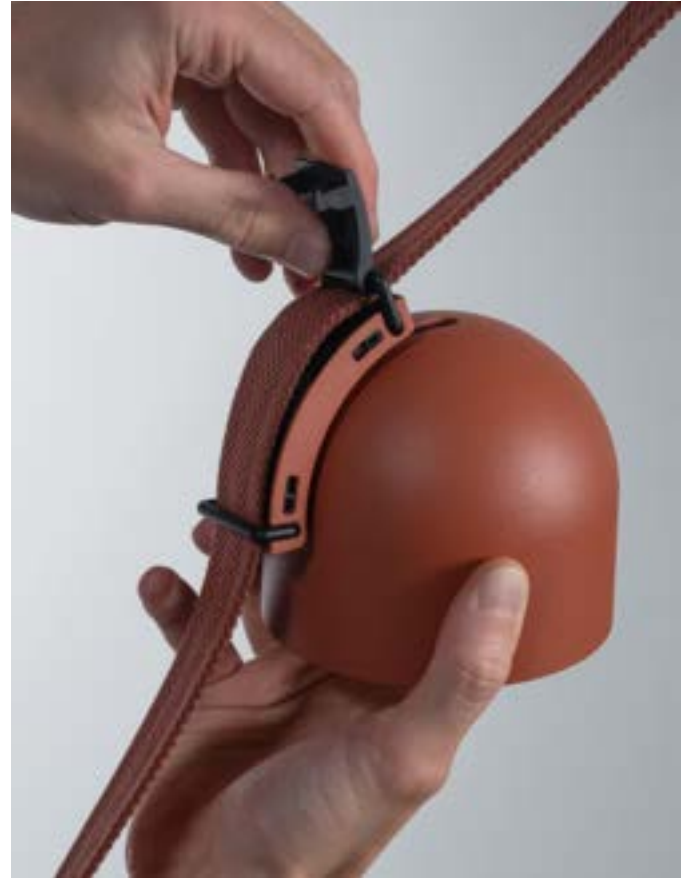

Fácil conexión Colocar / Fijar / Conectar

Cada cinta se puede cortar a medida, admite varias luminarias y funciona con una sencilla tecnología de enchufe que brinda una instalación y conexión de una facilidad nunca antes vista. Al ser ajustable, la cinta puede instalarse tensada o destensada, y dispone de funcionalidad «fija y conecta» que permite fijarla a la hebilla de cada luminaria.

Tipos de luminarias y efectos de luz



Sphere

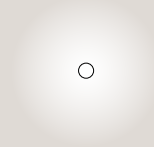

Iluminación de difusión 360°

La iluminación de difusión distribuye la luz en todas direcciones por igual (360°). Atrae una mirada relajada hacia el punto de luz generando una atmósfera serena y muy confortable. La esfera lumínica baña todas las superficies del espacio generando una atmósfera serena, más densa y muy uniforme.



Semisphere



Iluminación de difusión dirigida

La iluminación de difusión dirigida emite una luz suave que genera bajos contrastes entre las áreas iluminadas y las sombras proyectadas. La parte opaca de la pantalla contribuye a dirigir la luz que a través del difusor proporciona una iluminación serena y concentrada a la vez.



Cone



Iluminación de difusión dirigida

La iluminación de difusión dirigida emite una luz suave que genera bajos contrastes entre las áreas iluminadas y las sombras proyectadas. La parte opaca de la pantalla contribuye a dirigir la luz que a través del difusor proporciona una iluminación serena y concentrada a la vez.

Spotlight



Iluminación de difusión dirigida

La iluminación de difusión dirigida emite una luz suave que genera bajos contrastes entre las áreas iluminadas y las sombras proyectadas. Es ideal para situaciones de lectura o cuando la salida de la luz es visible, ya que no proporciona deslumbramiento.

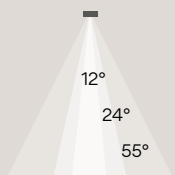

Iluminación de acento

La iluminación de acento enfatiza los objetos o elementos arquitectónicos mediante conos de luz intensivos. Los contrastes de luminancia atraen la mirada y sitúan los objetos iluminados en el primer plano.

La salida de luz se orienta hacia el objeto o elemento arquitectónico y no a la persona para evitar deslumbramiento.



Linear Diffuser

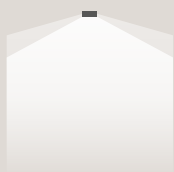

Iluminación general

La iluminación general básica aporta una gran uniformidad en el plano horizontal y permite crear una primera capa de iluminación a partir de la cual ir añadiendo tipologías de iluminación más específicas. Genera sombras suaves y brillos atenuados donde el espacio y los elementos que lo componen no presentan jerarquías visuales.



Linear Low UGR



Iluminación Lineal General Bajo deslumbramiento Alta Eficiencia

La luz dirigida suministra brillos medios y permite una buena interpretación de las formas. La iluminación directa, el haz de luz extensivo y el rendimiento de la luminaria permiten instalaciones con altas eficiencias energéticas y bajos niveles de deslumbramiento UGR<19.

Iluminación Lineal General Bajo Deslumbramiento Alto Confort

Uso en aplicaciones lumínicas en las que se requieren niveles de iluminación y confort altos, con niveles de valor UGR <19. Es también ideal para zonas de trabajo o reunión.



Tipos de luminarias

Las luminarias se podrán pedir individualmente cuando sean repuestos, para ampliaciones a composiciones ya existentes consultar con Customer service. Diseña tu Plusminus en vibia.com

Sphere



Ø 20 cm

6230



Ø 30 cm

6235

6230

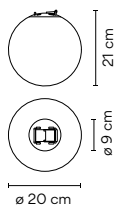

- Acabados**
- **11/** _ _ Black (NCS S 8500-N)
 - **13/** _ _ Off-White (NCS S 1000-N)
 - **37/** _ _ Terra Red (NCS S 4040-Y70R)
 - **42/** _ _ Blue M1 (NCS S 5010-B10G)
 - **53/** _ _ Green M1 (NCS S 6005-G80Y)

- Temperatura de color LED**
- /1** _ 2700 K CRI >90 846 lm 107,09 lm/W
 - /2** _ 3000 K CRI >90 884 lm 111,9 lm/W
 - /3** _ 3500 K CRI >90 916 lm 115,95 lm/W

- Control**
- 6230** _ _ / _ **O**
On/ Off
 - 6230** _ _ / _ **F**
Línea simultánea
DALI, 1-10V, Pulsador, Casambi
 - 6230** _ _ / _ **Z**
Casambi integrado en cada
luminaria individual (P2P)

Materiales
Difusor: Vidrio opal triplex.
Cuerpo: Aluminio.
Fuente de luz
1 x LED 7,9 W 450 mA

Embalaje
1 Caja 0,26 x 0,26 x 0,260 m
Vol 0,0175 m³
Peso bruto 1,56 Kg Peso neto 0,93 Kg



6235

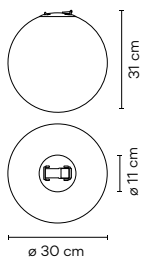

- Acabados**
- **11/** _ _ Black (NCS S 8500-N)
 - **13/** _ _ Off-White (NCS S 1000-N)
 - **37/** _ _ Terra Red (NCS S 4040-Y70R)
 - **42/** _ _ Blue M1 (NCS S 5010-B10G)
 - **53/** _ _ Green M1 (NCS S 6005-G80Y)

- Temperatura de color LED**
- /1** _ 2700 K CRI >90 1492 lm 93,25 lm/W
 - /2** _ 3000 K CRI >90 1569 lm 98,06 lm/W
 - /3** _ 3500 K CRI >90 1606 lm 100,38 lm/W

- Control**
- 6235** _ _ / _ **O**
On/ Off
 - 6235** _ _ / _ **F**
Línea simultánea
DALI, 1-10V, Pulsador, Casambi
 - 6235** _ _ / _ **Z**
Casambi integrado en cada
luminaria individual (P2P)

Materiales
Difusor: Vidrio opal triplex.
Cuerpo: Aluminio.
Fuente de luz
1 x LED 16 W 850 mA

Embalaje
1 Caja 0,364 x 0,364 x 0,364 m
Vol 0,0482 m³
Peso bruto 2,50 Kg Peso neto 1,80 Kg

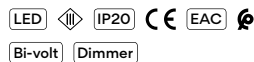

Semisphere



Ø 20 cm

6220



Ø 30 cm

6225

6220

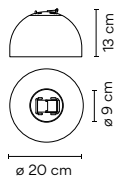

Acabados

- 11/ __ Black (NCS S 8500-N)
- 13/ __ Off-White (NCS S 1000-N)
- 37/ __ Terra Red (NCS S 4040-Y70R)
- 42/ __ Blue M1 (NCS S 5010-B10G)
- 53/ __ Green M1 (NCS S 6005-G80Y)

Temperatura de color LED

- /1 _ 2700 K CRI >90 846 lm 107,09 lm/W
- /2 _ 3000 K CRI >90 884 lm 111,9 lm/W
- /3 _ 3500 K CRI >90 916 lm 115,95 lm/W

Control

- 6220 __ / _ 0
On/ Off
-
- 6220 __ / _ F
Línea simultánea
DALI, 1-10V, Pulsador, Casambi
-
- 6220 __ / _ Z
Casambi integrado en cada
luminaria individual (P2P)

Materiales

Pantalla: Aluminio.
Difusor: Policarbonato.

Fuente de luz

1 x LED 7,9 W 450 mA

Embalaje

1 Caja 0,26 x 0,26 x 0,26 m
Vol 0,0175 m³
Peso bruto 1,20 Kg Peso neto 0,78 Kg

6225

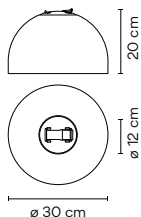

Acabados

- 11/ __ Black (NCS S 8500-N)
- 13/ __ Off-White (NCS S 1000-N)
- 37/ __ Terra Red (NCS S 4040-Y70R)
- 42/ __ Blue M1 (NCS S 5010-B10G)
- 53/ __ Green M1 (NCS S 6005-G80Y)

Temperatura de color LED

- /1 _ 2700 K CRI >90 1492 lm 93,25 lm/W
- /2 _ 3000 K CRI >90 1569 lm 98,06 lm/W
- /3 _ 3500 K CRI >90 1606 lm 100,38 lm/W

Control

- 6225 __ / _ 0
On/ Off
-
- 6225 __ / _ F
Línea simultánea
DALI, 1-10V, Pulsador, Casambi
-
- 6225 __ / _ Z
Casambi integrado en cada
luminaria individual (P2P)

Materiales

Pantalla: Aluminio.
Difusor: Policarbonato.

Fuente de luz

1 x LED 16 W 850 mA

Embalaje

1 Caja 0,364 x 0,364 x 0,364 m
Vol 0,0482 m³
Peso bruto 2 Kg Peso neto 1,5 Kg

Tipos de luminarias

Las luminarias se podrán pedir individualmente cuando sean repuestos, para ampliaciones a composiciones ya existentes consultar con Customer service. Diseña tu Plusminus en vibia.com

Cone



Ø 60 cm

6240



Ø 80 cm

6245

6240

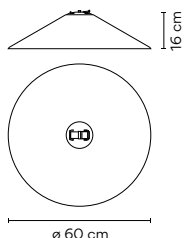

- Acabados**
- **11/** _ _ Black (NCS S 8500-N)
 - **13/** _ _ Off-White (NCS S 1000-N)
 - **37/** _ _ Terra Red (NCS S 4040-Y70R)
 - **42/** _ _ Blue M1 (NCS S 5010-B10G)
 - **53/** _ _ Green M1 (NCS S 6005-G80Y)

- Temperatura de color LED**
- /1 _ 2700 K CRI >90 1492 lm 93,25 lm/W
 - /2 _ 3000 K CRI >90 1569 lm 98,06 lm/W
 - /3 _ 3500 K CRI >90 1606 lm 100,38 lm/W

- Control**
- 6240** _ _ / _ **O**
On/ Off
-
- 6240** _ _ / _ **F**
Línea simultánea
DALI, 1-10V, Pulsador, Casambi
-
- 6240** _ _ / _ **Z**
Casambi integrado en cada
luminaria individual (P2P)

Materiales
Pantalla: Aluminio.
Difusor: Vidrio opal triplex.
Fuente de luz
1 x LED 16 W 850 mA

Embalaje
0,727 x 0,727 x 0,32 m
Vol 0,1691 m³
Peso bruto 5 Kg Peso neto 2,5 Kg



Bi-volt **Dimmer**

6245

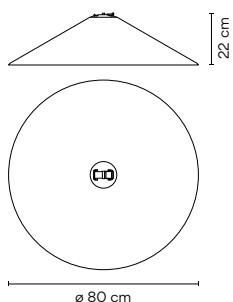

- Acabados**
- **11/** _ _ Black (NCS S 8500-N)
 - **13/** _ _ Off-White (NCS S 1000-N)
 - **37/** _ _ Terra Red (NCS S 4040-Y70R)
 - **42/** _ _ Blue M1 (NCS S 5010-B10G)
 - **53/** _ _ Green M1 (NCS S 6005-G80Y)

- Temperatura de color LED**
- /1 _ 2700 K CRI >90 1492 lm 93,25 lm/W
 - /2 _ 3000 K CRI >90 1569 lm 98,06 lm/W
 - /3 _ 3500 K CRI >90 1606 lm 100,38 lm/W

- Control**
- 6245** _ _ / _ **O**
On/ Off
-
- 6245** _ _ / _ **F**
Línea simultánea
DALI, 1-10V, Pulsador, Casambi
-
- 6245** _ _ / _ **Z**
Casambi integrado en cada
luminaria individual (P2P)

Materiales
Pantalla: Aluminio.
Difusor: Vidrio opal triplex.
Fuente de luz
1 x LED 16 W 850 mA

Embalaje
1 Caja 0,96 x 0,96 x 0,27 m
Vol 0,2488 m³
Peso bruto 7 Kg Peso neto 3,5 Kg



Bi-volt **Dimmer**

Spotlight



Ø 10 cm

6200



Ø 10 cm

6205 6210



Ø 10 cm

6215

6200

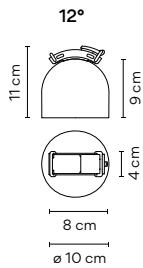

Acabados

- 11/ __ Black (NCS S 8500-N)
- 13/ __ Off-White (NCS S 1000-N)
- 37/ __ Terra Red (NCS S 4040-Y70R)
- 42/ __ Blue M1 (NCS S 5010-B10G)
- 53/ __ Green M1 (NCS S 6005-G80Y)

Temperatura de color LED

- /1 _ 2700 K CRI >90 846 lm 107,09 lm/W
- /2 _ 3000 K CRI >90 884 lm 111,9 lm/W
- /3 _ 3500 K CRI >90 916 lm 115,95 lm/W

Control

6200 __ / _ 0
 On/ Off

6200 __ / _ F
 Línea simultánea
 DALI, 1-10V, Pulsador, Casambi

6200 __ / _ Z
 Casambi integrado en cada
 luminaria individual (P2P)

Materiales

Pantalla: Aluminio.
 Difusor: Policarbonato.

Fuente de luz
 1 x LED 7,9 W 450 mA

Embalaje

1 Caja 0,193 x 0,161 x 0,148 m
 Vol 0,0046 m³
 Peso bruto 0,719 Kg Peso neto 0,51 Kg

LED IP20 CE EAC

Bi-volt Dimmer

6205

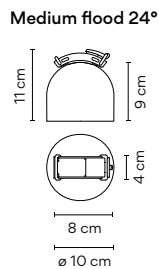

Acabados

- 11/ __ Black (NCS S 8500-N)
- 13/ __ Off-White (NCS S 1000-N)
- 37/ __ Terra Red (NCS S 4040-Y70R)
- 42/ __ Blue M1 (NCS S 5010-B10G)
- 53/ __ Green M1 (NCS S 6005-G80Y)

Temperatura de color LED

- /1 _ 2700 K CRI >90 846 lm 107,09 lm/W
- /2 _ 3000 K CRI >90 884 lm 111,9 lm/W
- /3 _ 3500 K CRI >90 916 lm 115,95 lm/W

Control

6205 __ / _ 0
 On/ Off

6205 __ / _ F
 Línea simultánea
 DALI, 1-10V, Pulsador, Casambi

6205 __ / _ Z
 Casambi integrado en cada
 luminaria individual (P2P)

Materiales

Pantalla: Aluminio.
 Difusor: Policarbonato.

Fuente de luz
 1 x LED 7,9 W 450 mA

Embalaje

1 Caja 0,193 x 0,161 x 0,148 m
 Vol 0,0046 m³
 Peso bruto 0,719 Kg Peso neto 0,51 Kg

LED IP20 CE EAC

Bi-volt Dimmer

Tipos de luminarias

Las luminarias se podrán pedir individualmente cuando sean repuestos, para ampliaciones a composiciones ya existentes consultar con Customer service. Diseña tu Plusminus en vibia.com

6210

Wide flood 55°

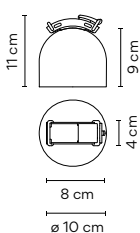

- Acabados**
- 11/ __ Black (NCS S 8500-N)
 - 13/ __ Off-White (NCS S 1000-N)
 - 37/ __ Terra Red (NCS S 4040-Y70R)
 - 42/ __ Blue M1 (NCS S 5010-B10G)
 - 53/ __ Green M1 (NCS S 6005-G80Y)
- Temperatura de color LED**
- /1 _ 2700 K CRI >90 846 lm 107,09 lm/W
 - /2 _ 3000 K CRI >90 884 lm 111,9 lm/W
 - /3 _ 3500 K CRI >90 916 lm 115,95 lm/W

- Control**
- 6210 __ / _ O
On/ Off
-
- 6210 __ / _ F
Línea simultánea
DALI, 1-10V, Pulsador, Casambi
-
- 6210 __ / _ Z
Casambi integrado en cada
luminaria individual (P2P)

Materiales
Pantalla: Aluminio.
Difusor: Policarbonato.

Fuente de luz
1 x LED 7,9 W 450 mA

Embalaje
1 Caja 0,193 x 0,161 x 0,148 m
Vol 0,0046 m³
Peso bruto 0,719 Kg Peso neto 0,51 Kg

LED IP20

Bi-volt Dimmer

6215

Iluminación de difusión dirigida

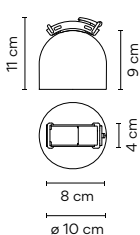

- Acabados**
- 11/ __ Black (NCS S 8500-N)
 - 13/ __ Off-White (NCS S 1000-N)
 - 37/ __ Terra Red (NCS S 4040-Y70R)
 - 42/ __ Blue M1 (NCS S 5010-B10G)
 - 53/ __ Green M1 (NCS S 6005-G80Y)
- Temperatura de color LED**
- /1 _ 2700 K CRI >90 491 lm 116,9 lm/W
 - /2 _ 3000 K CRI >90 513 lm 122,14 lm/W
 - /3 _ 3500 K CRI >90 532 lm 126,67 lm/W

- Control**
- 6215 __ / _ O
On/ Off
-
- 6215 __ / _ F
Línea simultánea
DALI, 1-10V, Pulsador, Casambi
-
- 6215 __ / _ Z
Casambi integrado en cada
luminaria individual (P2P)

Materiales
Pantalla: Aluminio.
Difusor: Policarbonato.

Fuente de luz
1 x LED 4,2 W 250 mA

Embalaje
1 Caja 0,193 x 0,161 x 0,148 m
Vol 0,0046 m³
Peso bruto 0,719 Kg Peso neto 0,51 Kg

LED IP20

Bi-volt Dimmer

Iluminación de acento



Iluminación de difusión dirigida

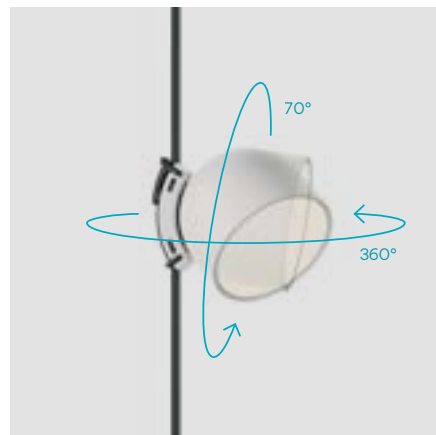

Linear diffuser

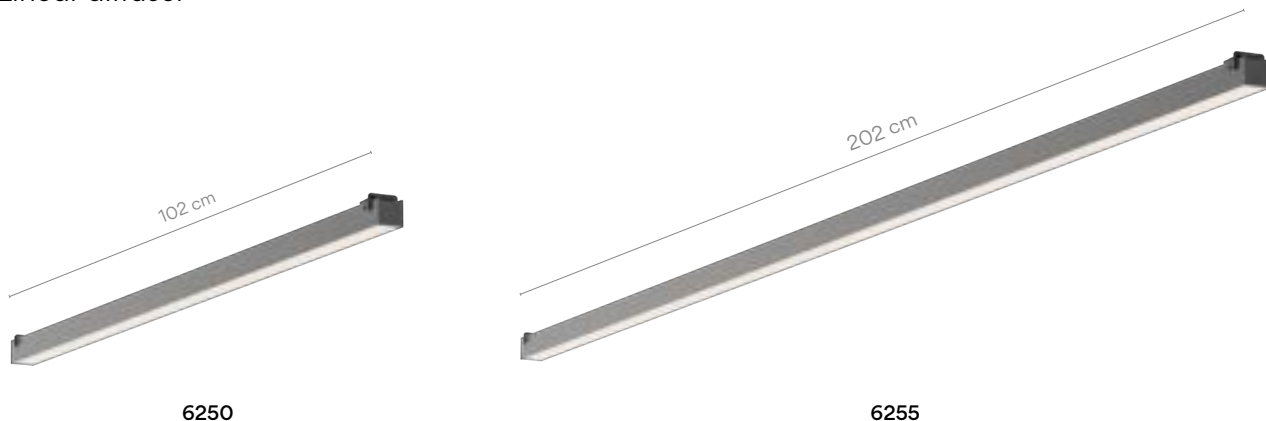

6250



Acabados

- **11/** __ Black (NCS S 8500-N)
- **13/** __ Off-White (NCS S 1000-N)
- **37/** __ Terra Red (NCS S 4040-Y70R)
- **42/** __ Blue M1 (NCS S 5010-B10G)
- **53/** __ Green M1 (NCS S 6005-G80Y)

Temperatura de color LED

- /1** _ 2700 K CRI >90 2544 lm 123,5 lm/W
- /2** _ 3000 K CRI >90 2628 lm 127,57 lm/W
- /3** _ 3500 K CRI >90 2712 lm 131,65 lm/W

Control

- 6250** __ / _ O On/ Off
- 6250** __ / _ F Línea simultánea DALI, 1-10V, Pulsador, Casambi
- 6250** __ / _ Z Casambi integrado en cada luminaria individual (P2P)

Materiales

Pantalla: Aluminio.
 Difusor: Policarbonato.

Fuente de luz

1 x LED STRIP 20,6 W 24 V

Embalaje

1 Caja 0,06 x 0,06 x 1,25 m
 Vol 0,0057 m³
 Peso bruto 1,5 Kg Peso neto 0,72 Kg

6255



Acabados

- **11/** __ Black (NCS S 8500-N)
- **13/** __ Off-White (NCS S 1000-N)
- **37/** __ Terra Red (NCS S 4040-Y70R)
- **42/** __ Blue M1 (NCS S 5010-B10G)
- **53/** __ Green M1 (NCS S 6005-G80Y)

Temperatura de color LED

- /1** _ 2700 K CRI >90 5088 lm 123,5 lm/W
- /2** _ 3000 K CRI >90 5256 lm 127,57 lm/W
- /3** _ 3500 K CRI >90 5424 lm 131,65 lm/W

Control

- 6255** __ / _ O On/ Off
- 6255** __ / _ F Línea simultánea DALI, 1-10V, Pulsador, Casambi
- 6255** __ / _ Z Casambi integrado en cada luminaria individual (P2P)

Materiales

Pantalla: Aluminio.
 Difusor: Policarbonato.

Fuente de luz

1 x LED STRIP 41,3 W 24 V

Embalaje

1 Caja 0,06 x 0,06 x 2,24 m
 Vol 0,0103 m³
 Peso bruto 2 Kg Peso neto 1,45 Kg

Linear Low UGR
High-Comfort

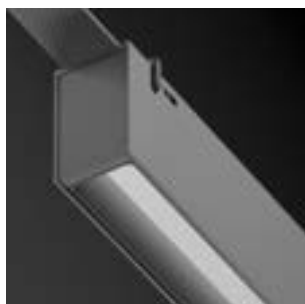
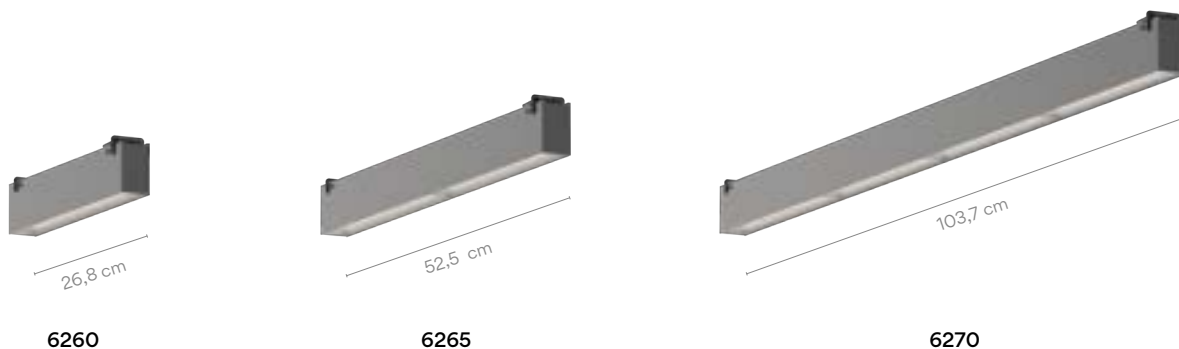

6260

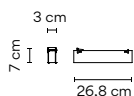

Acabados

- **11/** _ _ Black
(NCS S 8500-N)
- **13/** _ _ Off-White
(NCS S 1000-N)
- **37/** _ _ Terra Red
(NCS S 4040-Y70R)
- **42/** _ _ Blue M1
(NCS S 5010-B10G)
- **53/** _ _ Green M1
(NCS S 6005-G80Y)

Temperatura de color LED

- /1** _ 2700 K
CRI >90 1281 lm 124,37 lm/W
- /2** _ 3000 K
CRI >90 1323 lm 128,45 lm/W
- /3** _ 3500 K
CRI >90 1366 lm 132,62 lm/W

Control

- 6260** _ _ / _ **O**
On/ Off

- 6260** _ _ / _ **F**
Línea simultánea
DALI, 1-10V, Pulsador, Casambi

- 6260** _ _ / _ **Z**
Casambi integrado en cada
luminaria individual (P2P)

Materiales

Pantalla: Aluminio.
Difusor: PET.
Fuente de luz
1 x LED STRIP 20,6 W 24 V

Embalaje

1 Caja 0,08 x 0,11 x 0,32 m
Vol 0,0028 m³
Peso bruto 0,8 Kg Peso neto 0,41 Kg

Observaciones

UGR <19



6265



- Acabados**
- **11/** __ Black (NCS S 8500-N)
 - **13/** __ Off-White (NCS S 1000-N)
 - **37/** __ Terra Red (NCS S 4040-Y70R)
 - **42/** __ Blue M1 (NCS S 5010-B10G)
 - **53/** __ Green M1 (NCS S 6005-G80Y)

- Temperatura de color LED**
- /1** _ 2700 K CRI >90 2562 lm 124,37 lm/W
 - /2** _ 3000 K CRI >90 2647 lm 128,5 lm/W
 - /3** _ 3500 K CRI >90 2731 lm 132,57 lm/W

- Control**
- 6265** __ / _ **0**
On/ Off
 - 6265** __ / _ **F**
Línea simultánea
DALI, 1-10V, Pulsador, Casambi
 - 6265** __ / _ **Z**
Casambi integrado en cada
luminaria individual (P2P)

Materiales

Pantalla: Aluminio.
 Difusor: PET.
 Fuente de luz
 1 x LED STRIP 20,6 W 24 V

Embalaje

1 Caja 0,08 x 0,11 x 0,57 m
 Vol 0,0050 m³
 Peso bruto 1,5 Kg Peso neto 0,89 Kg

Observaciones

UGR <19



6270

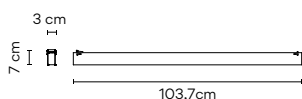

- Acabados**
- **11/** __ Black (NCS S 8500-N)
 - **13/** __ Off-White (NCS S 1000-N)
 - **37/** __ Terra Red (NCS S 4040-Y70R)
 - **42/** __ Blue M1 (NCS S 5010-B10G)
 - **53/** __ Green M1 (NCS S 6005-G80Y)

- Temperatura de color LED**
- /1** _ 2700 K CRI >90 5124 lm 124,07 lm/W
 - /2** _ 3000 K CRI >90 5293 lm 128,16 lm/W
 - /3** _ 3500 K CRI >90 5462 lm 132,25 lm/W

- Control**
- 6270** __ / _ **0**
On/ Off
 - 6270** __ / _ **F**
Línea simultánea
DALI, 1-10V, Pulsador, Casambi
 - 6270** __ / _ **Z**
Casambi integrado en cada
luminaria individual (P2P)

Materiales

Pantalla: Aluminio.
 Difusor: PET.
 Fuente de luz
 1 x LED STRIP 41,3 W 24 V

Embalaje

1 Caja 0,08 x 0,11 x 1,10 m
 Vol 0,0096 m³
 Peso bruto 2,5 Kg Peso neto 1,5 Kg

Observaciones

UGR <19



Linear Low UGR
High-Efficiency



6275

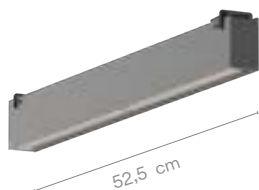

6280

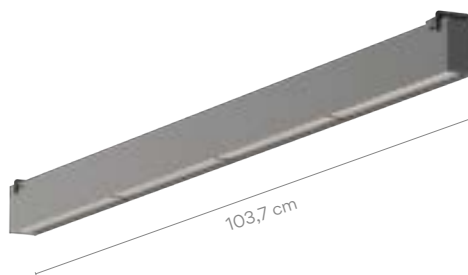

6285

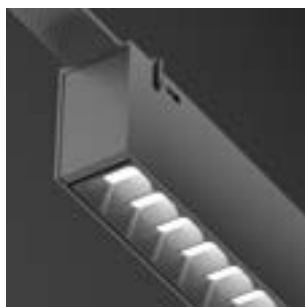

6275

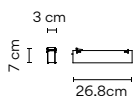

Acabados

- **11/** _ _ Black
(NCS S 8500-N)
- **13/** _ _ Off-White
(NCS S 1000-N)
- **37/** _ _ Terra Red
(NCS S 4040-Y70R)
- **42/** _ _ Blue M1
(NCS S 5010-B10G)
- **53/** _ _ Green M1
(NCS S 6005-G80Y)

Temperatura de color LED

- /1** _ 2700 K
CRI >90 1281 lm 124,37 lm/W
- /2** _ 3000 K
CRI >90 1323 lm 128,45 lm/W
- /3** _ 3500 K
CRI >90 1366 lm 132,62 lm/W

Control

- 6275** _ _ / _ **O**
On/ Off
- 6275** _ _ / _ **F**
Línea simultánea
DALI, 1-10V, Pulsador, Casambi
- 6275** _ _ / _ **Z**
Casambi integrado en cada
luminaria individual (P2P)

Materiales

Pantalla: Aluminio.
Fuente de luz
1 x LED STRIP 10,3 W 24 V

Embalaje

1 Caja 0,08 x 0,11 x 0,32 m
Vol 0,0028 m³
Peso bruto 0,8 Kg Peso neto 0,41 Kg

Observaciones

UGR <19



6280

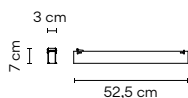

- Acabados**
- **11/** __ Black (NCS S 8500-N)
 - **13/** __ Off-White (NCS S 1000-N)
 - **37/** __ Terra Red (NCS S 4040-Y70R)
 - **42/** __ Blue M1 (NCS S 5010-B10G)
 - **53/** __ Green M1 (NCS S 6005-G80Y)

- Temperatura de color LED**
- /1** _ 2700 K CRI >90 2562 lm 124,37 lm/W
 - /2** _ 3000 K CRI >90 2647 lm 128,5 lm/W
 - /3** _ 3500 K CRI >90 2731 lm 132,57 lm/W

- Control**
- 6280** __ / _ **0**
On/ Off
 - 6280** __ / _ **F**
Línea simultánea
DALI, 1-10V, Pulsador, Casambi
 - 6280** __ / _ **Z**
Casambi integrado en cada
luminaria individual (P2P)

Materiales
 Pantalla: Aluminio.
 Fuente de luz
 1 x LED STRIP 20,6 W 24 V

Embalaje
 1 Caja 0,08 x 0,11 x 0,57 m
 Vol 0,0050 m³
 Peso bruto 1,5 Kg Peso neto 0,89 Kg

Observaciones
 UGR <19

6285

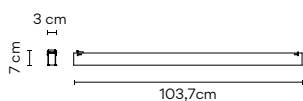

- Acabados**
- **11/** __ Black (NCS S 8500-N)
 - **13/** __ Off-White (NCS S 1000-N)
 - **37/** __ Terra Red (NCS S 4040-Y70R)
 - **42/** __ Blue M1 (NCS S 5010-B10G)
 - **53/** __ Green M1 (NCS S 6005-G80Y)

- Temperatura de color LED**
- /1** _ 2700 K CRI >90 5124 lm 124,07 lm/W
 - /2** _ 3000 K CRI >90 5293 lm 128,16 lm/W
 - /3** _ 3500 K CRI >90 5462 lm 132,25 lm/W

- Control**
- 6285** __ / _ **0**
On/ Off
 - 6285** __ / _ **F**
Línea simultánea
DALI, 1-10V, Pulsador, Casambi
 - 6285** __ / _ **Z**
Casambi integrado en cada
luminaria individual (P2P)

Materiales
 Pantalla: Aluminio.
 Fuente de luz
 1 x LED STRIP 41,3 W 24V

Embalaje
 1 Caja 0,08 x 0,11 x 1,102 m
 Vol 0,0096 m³
 Peso bruto 2,5 Kg Peso neto 1,5 Kg

Observaciones
 UGR <19

Toolbox de accesorios

Pensada hasta el más mínimo detalle.
Recibe tu Toolbox de accesorios personalizada
para una instalación rápida y sencilla.



Accesorios de instalación

Recibirás una Toolbox de accesorios personalizada para cada composición realizada en vibia.com. La Toolbox incluye algunas unidades extras para ajustes in situ.



Opciones de terminación de la cinta

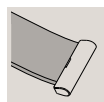

B3
Belt End Cap



B4
Double End Cap

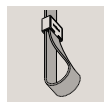

B5
Pendant End Cap

Opciones de accesorios de fijación



F1
Circular Ratchet

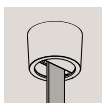

F2
Circular Anchor



F3
Belt Support



F4
Counterweight

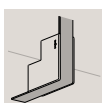

F5
Corner Support



F6
Freestyle Bar
2 m. bar length
5 m. maximum tensor cable

Opciones de pinza tensora



T1
Suspension Clip



T2
V-Tension Clip

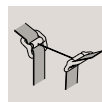

T3
Parallel Tension Clip S

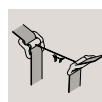

T4
Parallel Tension Clip M



T5
Cable End Cap



T6
Pendant Cable S



T7
Pendant Cable M

Materiales

Contra peso: Hierro fundido.

Acabados

11 Black (NCS S 0300-N)

Opciones de Conexión Eléctrica

Elige la instalación que mejor se adapte a tus necesidades.

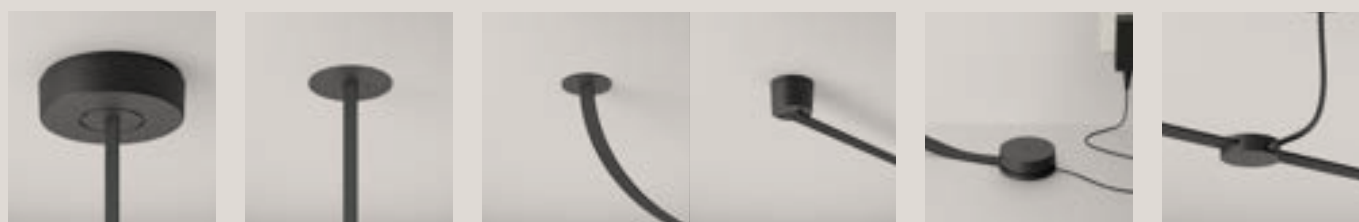

Surface

Built-in

Remote

Built-in

Surface

Plug

Optional wire connector

Opciones de control

Elige la instalación que mejor se adapte a tus necesidades.

Control	Conexión eléctrica			
	Surface 25 - 240 W	Built-in 25 - 240 W	Remote 25 - 240 W	Plug Max 60W
On/ Off	✓	✓	✓	✓
Push Switch	—	—	—	✓
Push Línea simultánea	✓	✓	✓	—
1-10V Línea simultánea	✓	✓	✓	—
DALI Línea simultánea	✓	✓	✓	—
Casambi Línea simultánea	✓	✓	✓	—
Casambi integrado en cada luminaria individual (P2P)	✓	✓	✓	✓

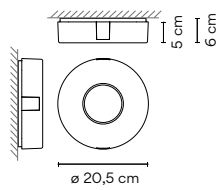

Surface Canopy S
 E1 Ø 205 mm.

Opciones de potencia:
 < 60W.

Driver Voltaje Constante 42V.
 90-305 VAC. 100-240V. 50/60Hz.

Dimming options:
 On/ Off.
 Línea simultánea DALI / 1-10V / Pulsador / Casambi.
 Casambi integrated on each individual luminaire (P2P).

Body: ABS.
 Peso neto 0,9 Kg.

11 Black
 (NCS S 8500-N)

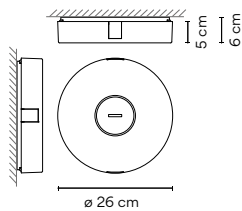

Surface Canopy M
 E2 Ø 260 mm.

Opciones de potencia:
 >60W.
 <240W.

Driver Voltaje Constante 42V.
 90-305 VAC. 100-240V. 50/60Hz.

Dimming options:
 On/ Off.
 Línea simultánea DALI, 1-10V, Pulsador, Casambi.
 Casambi integrado en cada luminaria individual (P2P).

Body: ABS.
 Peso neto 1,8 Kg.

11 Black
 (NCS S 8500-N)

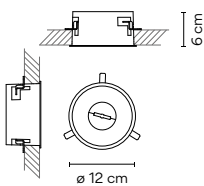

Built-in Canopy
 E3 Ø 120 mm.

Opciones de potencia:
 >25W.
 <240W.

Driver Voltaje Constante 42V.
 90-305 VAC. 100-240V. 50/60Hz.

Dimming options:
 On/ Off.
 Línea simultánea DALI, 1-10V, Pulsador, Casambi.
 Casambi integrado en cada luminaria individual (P2P).

Body: ABS.
 Peso neto 1,08 - 1,860 Kg.

11 Black
 (NCS S 8500-N)

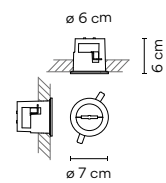

Remote Built-in Canopy
 E4 Ø 60 mm.

Opciones de potencia:
 >25W.
 <240W.

Driver Voltaje Constante 42V.
 90-305 VAC. 100-240V. 50/60Hz.

Dimming options:
 On/ Off.
 Línea simultánea DALI, 1-10V, Pulsador, Casambi.
 Casambi integrado en cada luminaria individual (P2P).

Body: ABS.
 Peso neto 0,87 - 1,65 Kg.

11 Black
 (NCS S 8500-N)

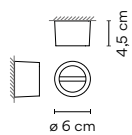
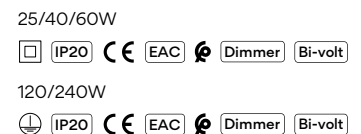

Remote Surface Canopy
 E5 Ø 60 mm.

Opciones de potencia:
 >25W.
 <240W.

Driver Voltaje Constante 42V.
 90-305 VAC. 100-240V. 50/60Hz.

Dimming options:
 On/ Off.
 Línea simultánea DALI, 1-10V, Pulsador, Casambi.
 Casambi integrado en cada luminaria individual (P2P).

Body: Aluminium.
 Peso neto 0,95 - 1,73 Kg.

11 Black
 (NCS S 8500-N)

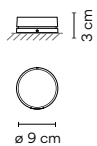

Plug-in Floor Switch
 E6 Ø 90 mm.

Opciones de potencia:
 < 60W.

Driver Voltaje Constante 42V.
 90-305 VAC. 100-240V. 50/60Hz.

Dimming options:
 On/ Off.
 Pulsador.
 Casambi P2P.

Body: ABS.

11 Black
 (NCS S 8500-N)

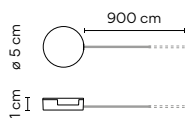

Wire Connector
 E8 Ø 3,1 mm.

Wattage options:
 < 60W.

Wire connector
 E8 Ø 5,8 mm.

Opciones de potencia:
 < 60W.
 <240W.

Driver Voltaje Constante 42V.
 90-305 VAC. 50/60Hz.

Body: ABS.

11 Black
 (NCS S 8500-N)



Cinta

Longitud máxima de 30 metros por conexión eléctrica; longitud de cinta personalizable para cada composición en www.vibia.com

Acabados	Cinta	Prueba de riesgo de incendio. GW-960. Cumple con los requisitos siguientes: normas EN 60695-2-10:2013; EN 60695-2-11:2015; EN 60695-2-12:2011 / A1:2014.
Black Terra Red Blue Green	Poliéster	

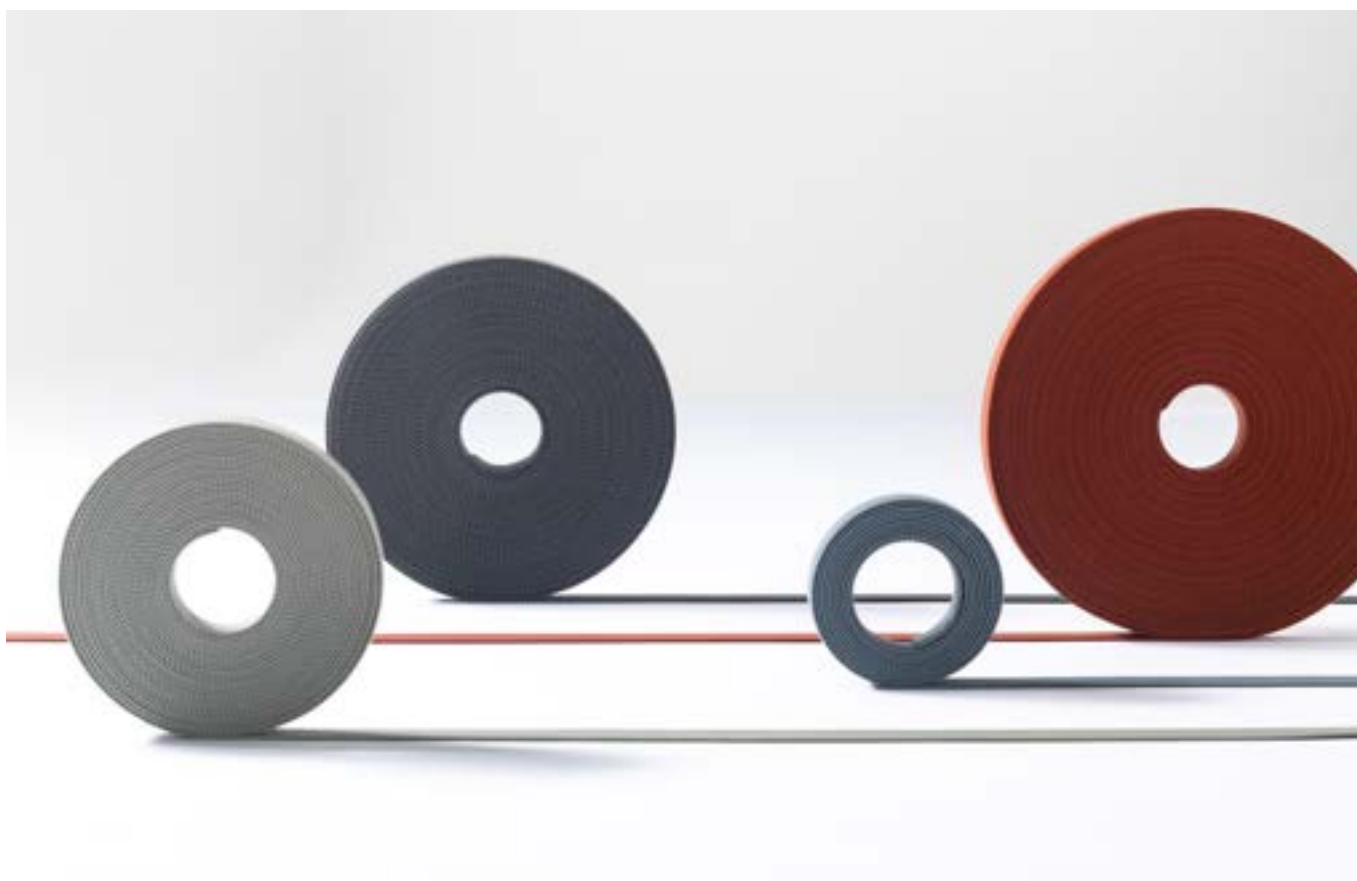

Quando la cinta se coloca paralela a la pared o al techo, la distancia es siempre de 4,5 cm.

Terminaciones de la cinta

Las terminaciones de la cinta pueden ajustarse durante el proceso de instalación según tus preferencias.



El precio final de la composición depende del número de luminarias, de la longitud de la cinta, del tipo de regulador de intensidad y del tipo de conexión eléctrica elegidos.

Ejemplos de composiciones para precios orientativos



Ilustración compuesta por una composición.

2 luminarias: Cone 6240, Spotlight 6215.

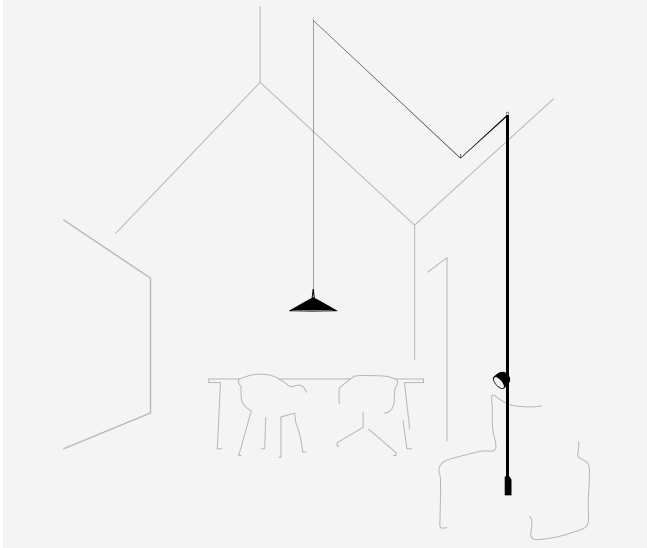

Ilustración compuesta por una composición.

2 luminarias: Sphere 6230, Sphere 6235.

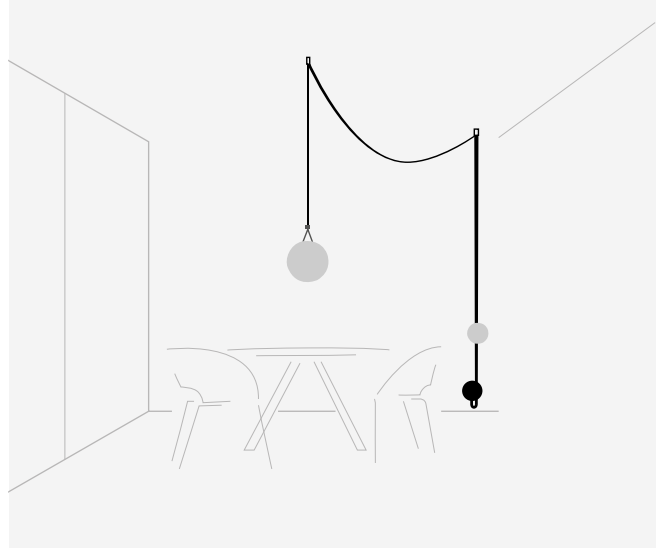

Ilustración compuesta por dos composiciones idénticas.

2 luminarias: Linear Diffuser 6250, Linear Diffuser 6255.

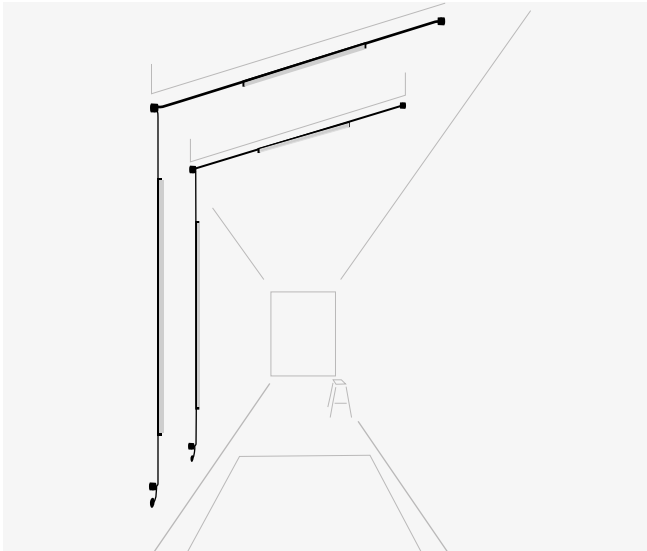

Ilustración compuesta por una composición.

3 luminarias: Spotlight 6205 x 2, Sphere 6230.

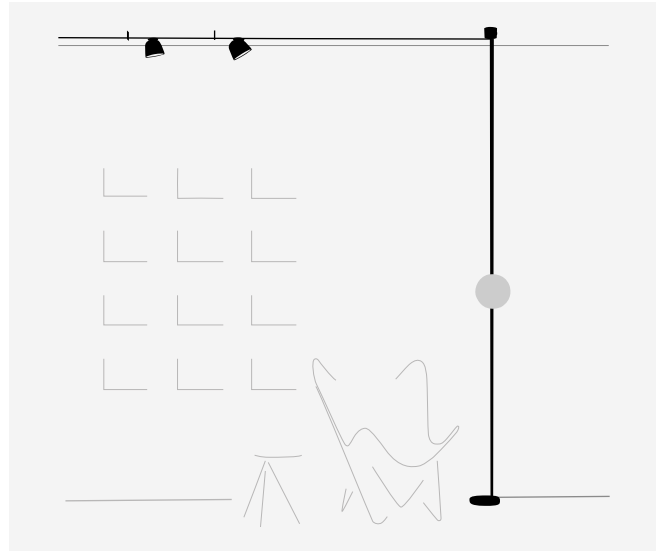

Ilustración compuesta por una composición.

1 luminaria: Sphere 6230.

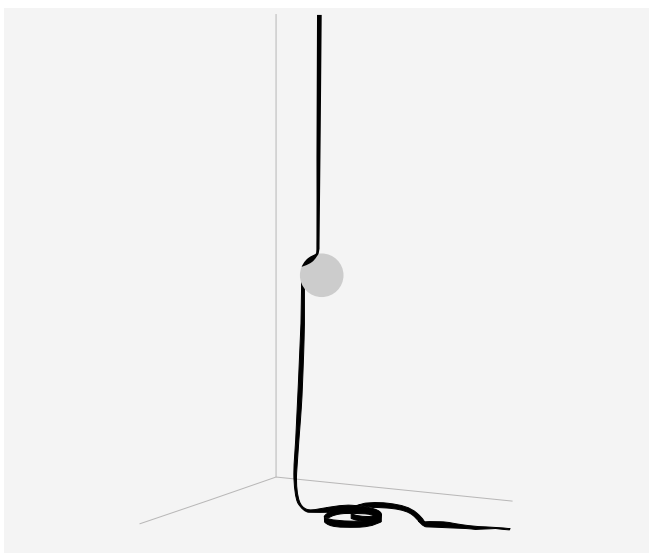

Ilustración compuesta por varias composiciones.

3 luminarias: Linear Diffuser 6255.

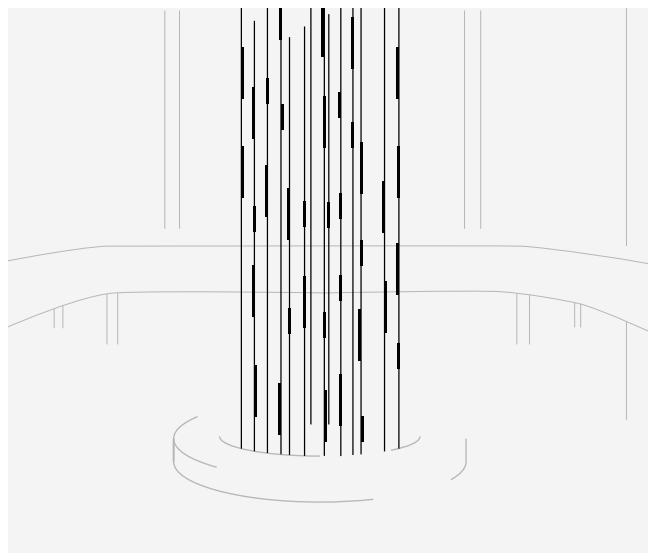

Ilustración compuesta por una composición.

1 luminaria: Sphere 6230.

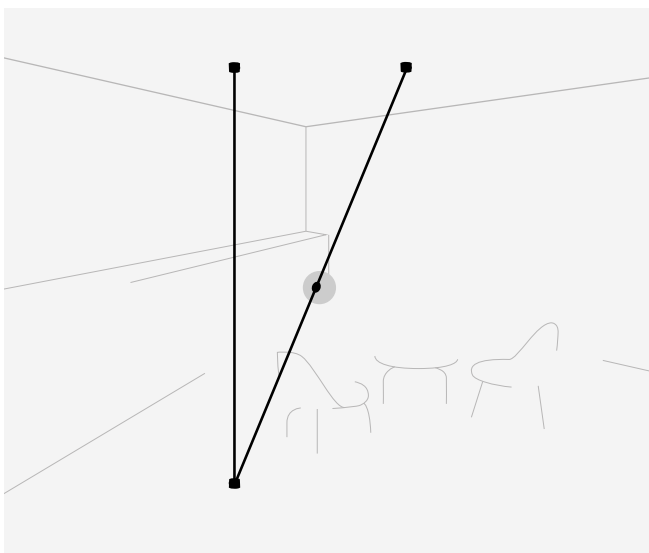

Ilustración compuesta por dos composiciones.

2 luminarias: Linear Diffuser 6250.

Ejemplos de composiciones para precios orientativos

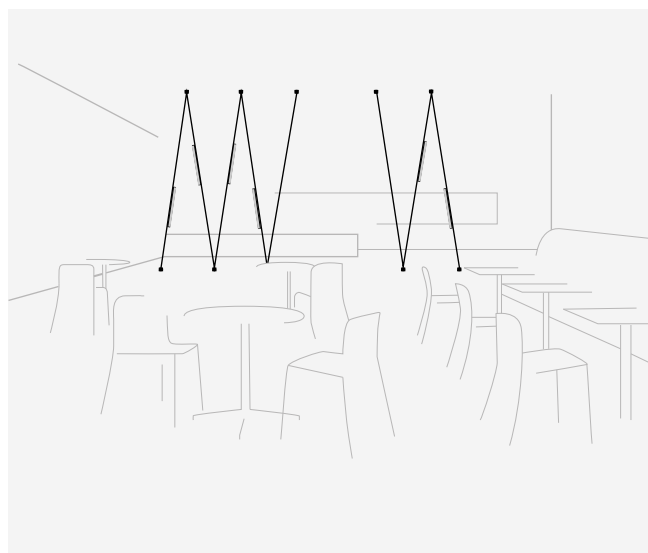

Ilustración compuesta por una composición.

3 luminarias: Linear Diffuser 6250, Linear Diffuser 6255 x 2.

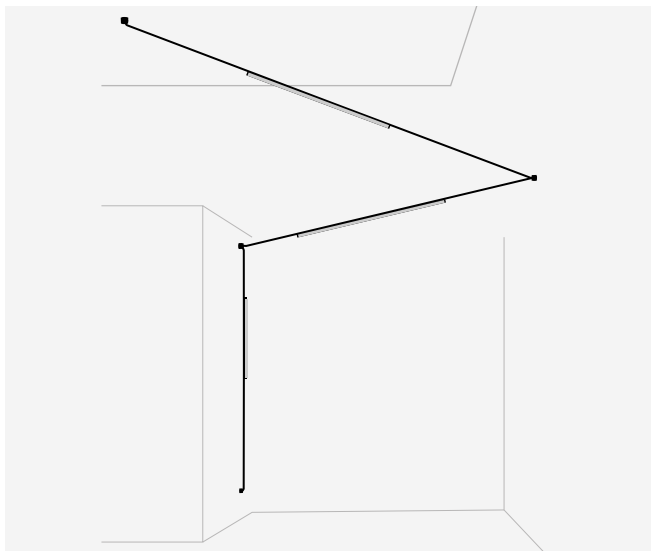

Ilustración compuesta por tres composiciones idénticas.

2 luminarias: Cone 6245 x 2.

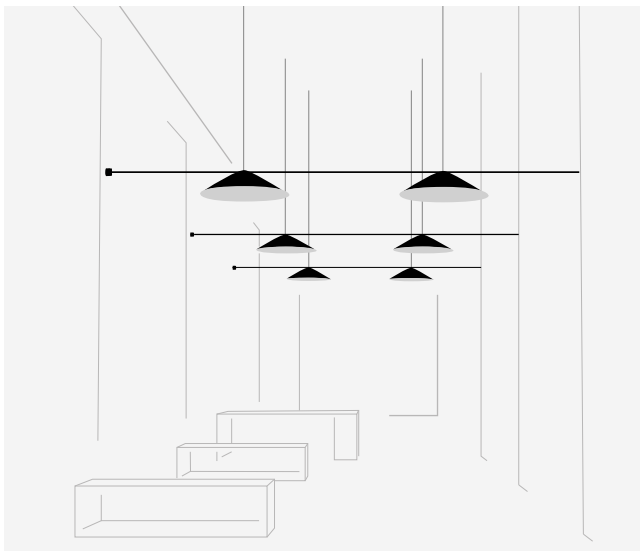

Ilustración compuesta por una composición.

1 luminaria: Semisphere 6225.

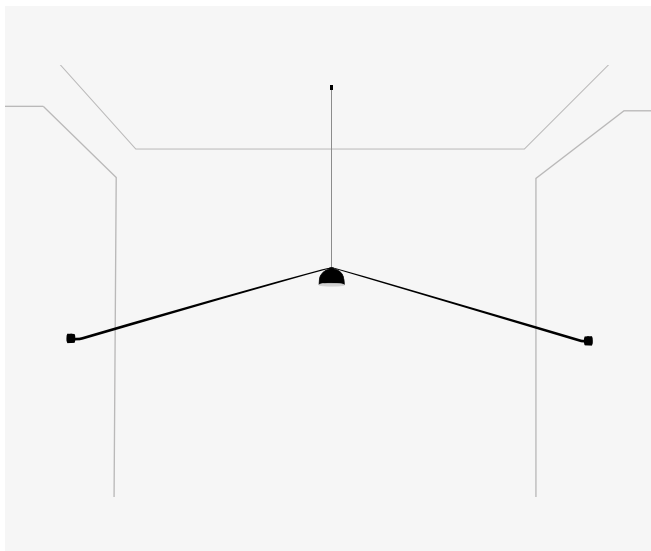

Ilustración compuesta por una composición.

3 luminarias: Sphere 6230 x 3.

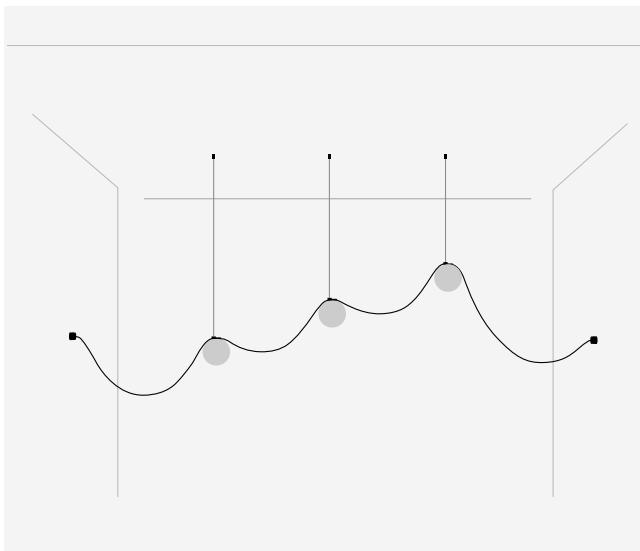

Ilustración compuesta por tres composiciones idénticas.

2 luminarias: Sphere 6235 x 2.

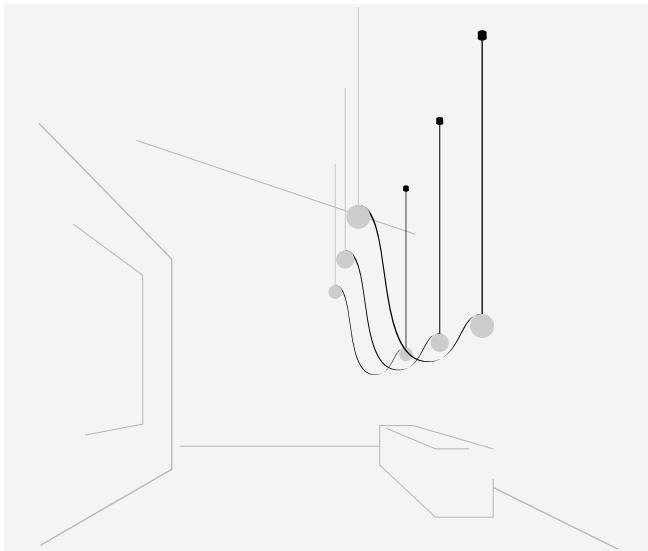

Ilustración compuesta por una composición.

1 luminaria: Sphere 6235.

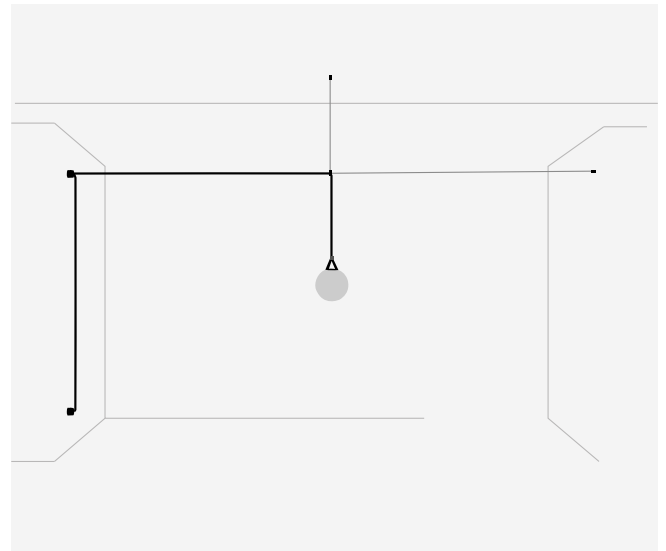

Ilustración compuesta por una composición.

1 luminaria: Cone 6245.

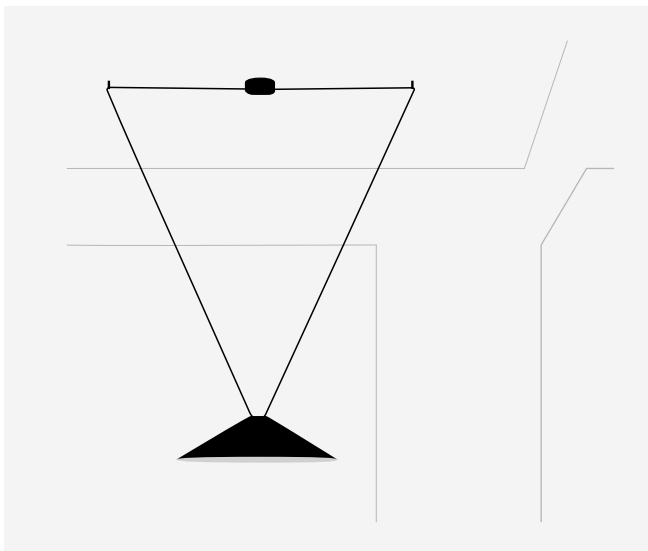

Ilustración compuesta por una composición.

2 luminarias: Cone 6240 x 2.

Ejemplos de composiciones para precios orientativos

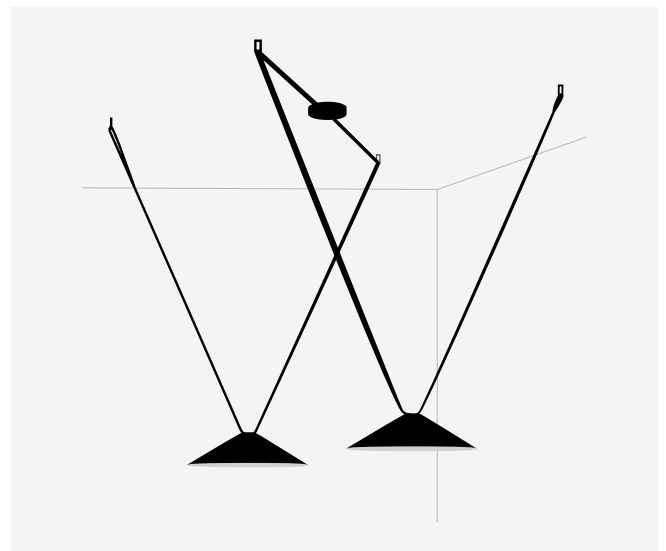

Ilustración compuesta por una composición.

2 luminarias: Linear Low UGR High-Comfort 6270 x 2.

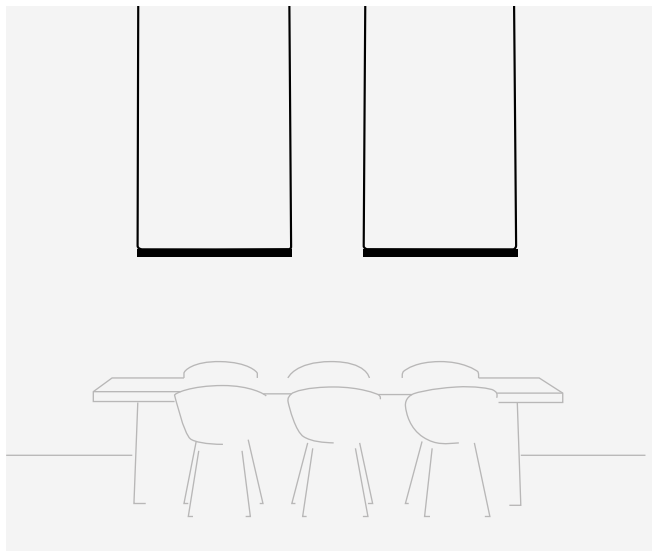

Ilustración compuesta por una composición.

5 luminarias: Sphere 6230 x 5.



Ilustración compuesta por una composición.

4 luminarias: Semisphere 6220 x 4.

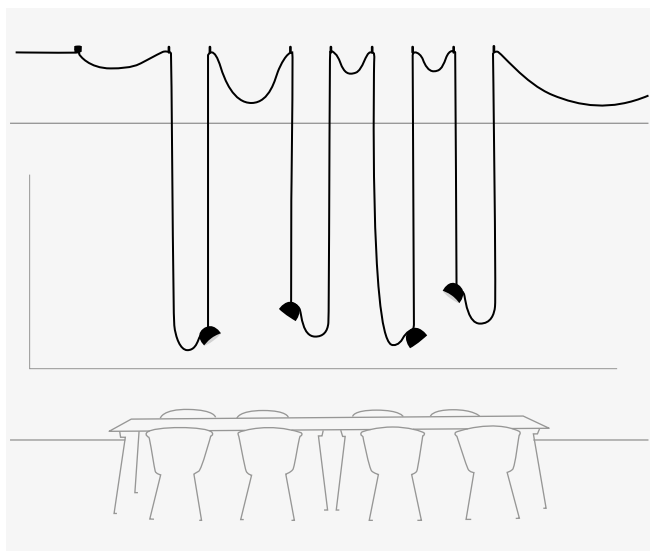

Ilustración compuesta por una composición.

3 luminarias: Sphere 6230 x 3.

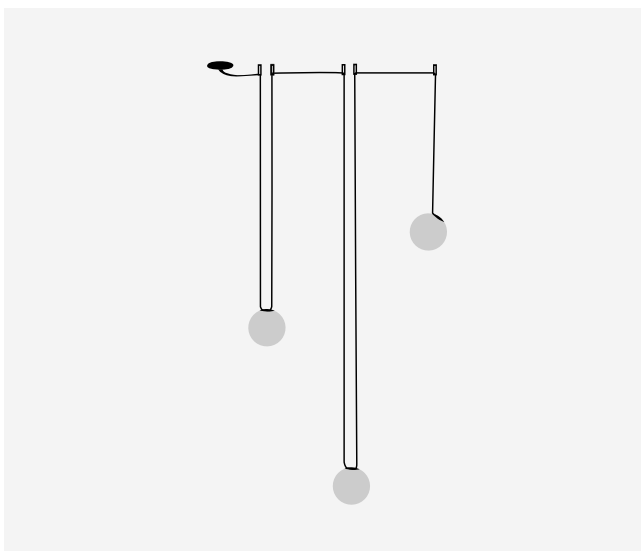

Ilustración compuesta por una composición.

5 luminarias: Sphere 6230 x 5.

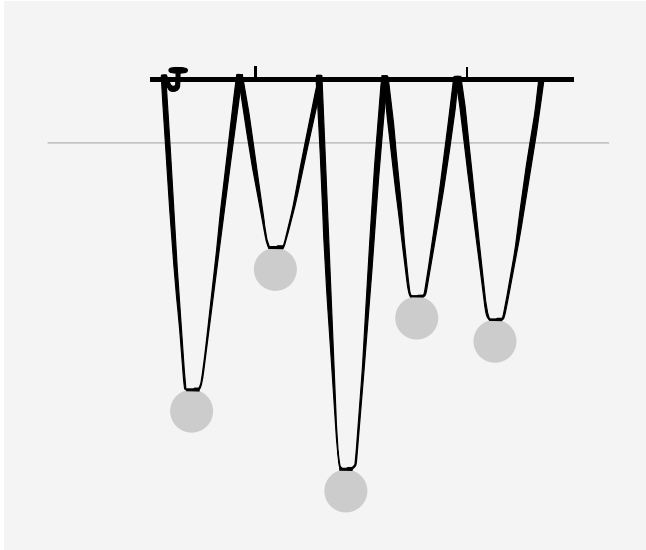

Ilustración compuesta por una composición.

3 luminarias: Semisphere 6220 x 3.

Cada proyecto es único.
Visita vibia.com y elige entre
múltiples composiciones
prediseñadas y adáptalas a
las necesidades de tu proyecto.

Personaliza tu composición Plusminus
de forma rápida y sencilla en vibia.com

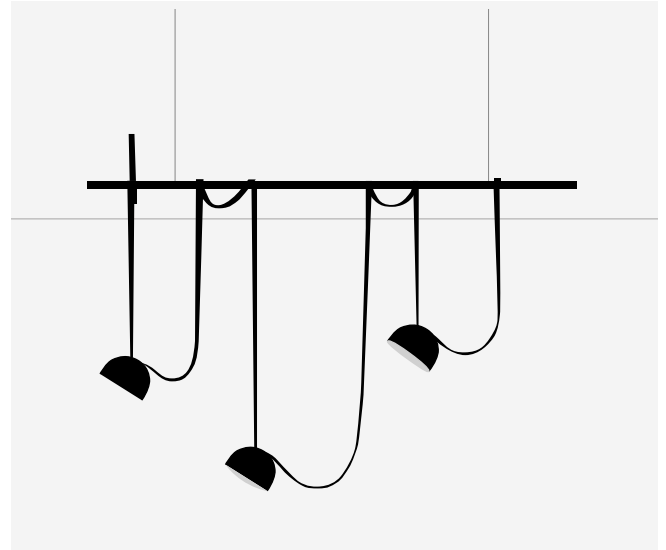
Sticks Connectable

Design by Arik Levy

Fusing technology, space, and architecture, Sticks offers a creative toolkit for integrating light elements in an interior. Pure and graphic, the minimalist aluminum rods transform linear light into floating sculpture.



Puedes elegir la composición deseada a través de una de las tres siguientes opciones:

A - Elige entre composiciones prediseñadas la que mejor se adapta a tu proyecto y pídelas directamente (ver página 366).

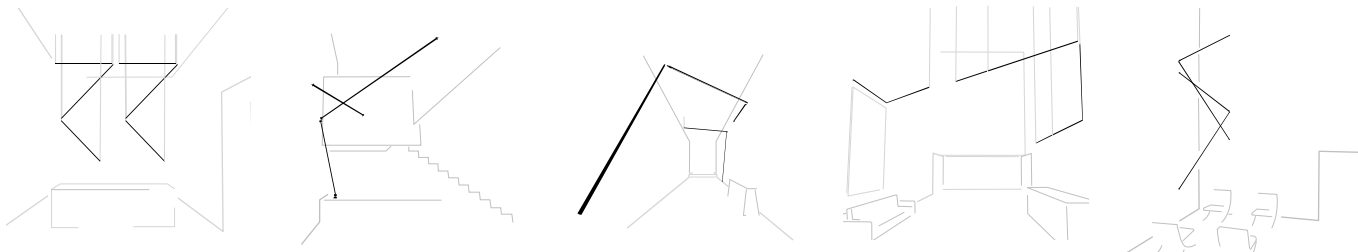

B - Selecciona en vibia.com una composición prediseñada entre múltiples aplicaciones en espacios y adáptala a tu proyecto modificando:

- + Longitud del cable.
- + Posición de cada stick en el espacio.
- + Temperatura de color y regulación.
- + Tipo de instalación.

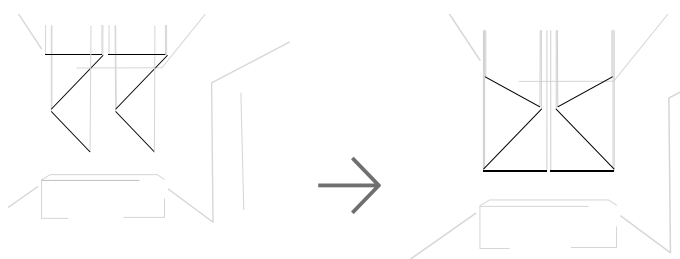

C - Crea en vibia.com tu configuración de Sticks conectable desde cero en tres fáciles pasos, sin bocetos.

1

Elige la posición para tu punto de conexión eléctrica



2

Añade sticks conectables hasta 6,5 metros



3

Personaliza
+ Temperatura de color
+ Regulación
+ Tipo de instalación
+ Longitud del cable



Características técnicas (ver página 376)

Los sticks miden 1,5 m., 2 m. o 3 m.,
conectándose unos a otros hasta un máximo
de 6,5 m. con un solo punto de conexión eléctrica.

Pared-Pared / Techo-Techo

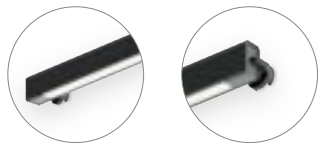

Pared-Pared (corner) / Pared-Techo

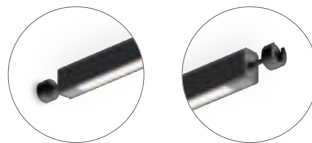

Pared-Colgante

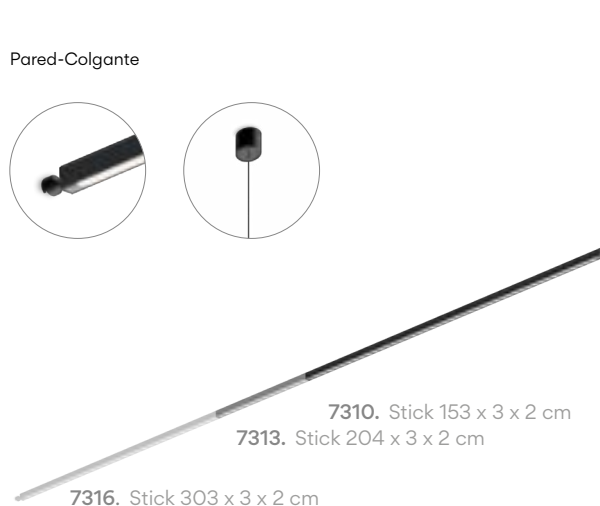
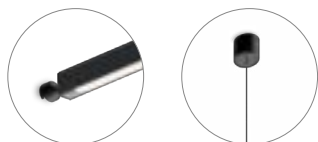

Colgante-Colgante

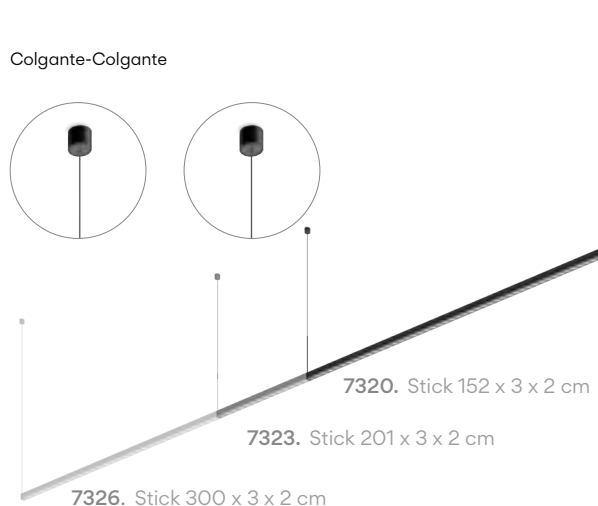
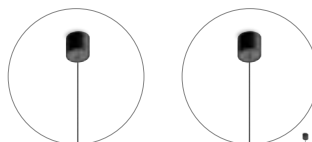

Colgante

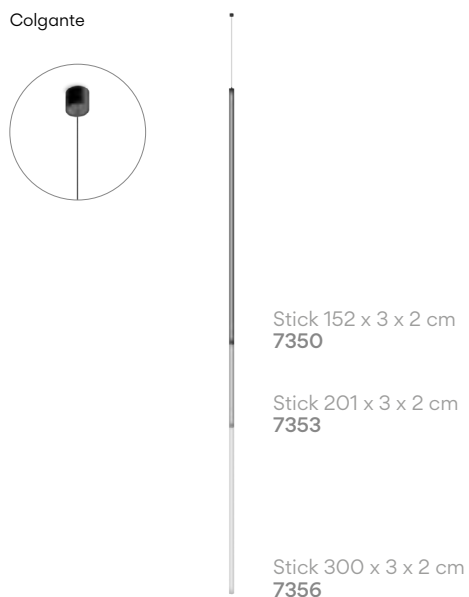

Pie-Pared

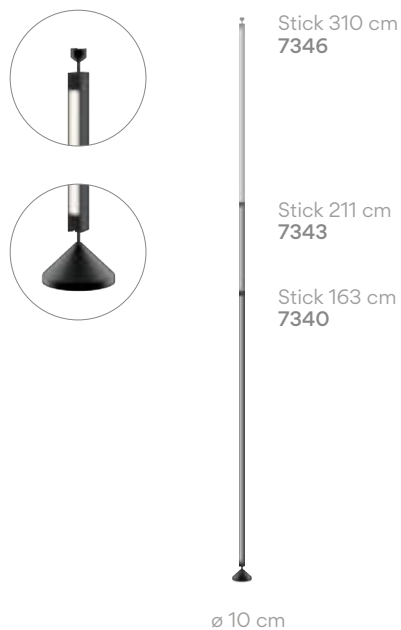

Sticks Connectable

Las siguientes ilustraciones están compuestas por una o más composiciones

Colgante / Techo

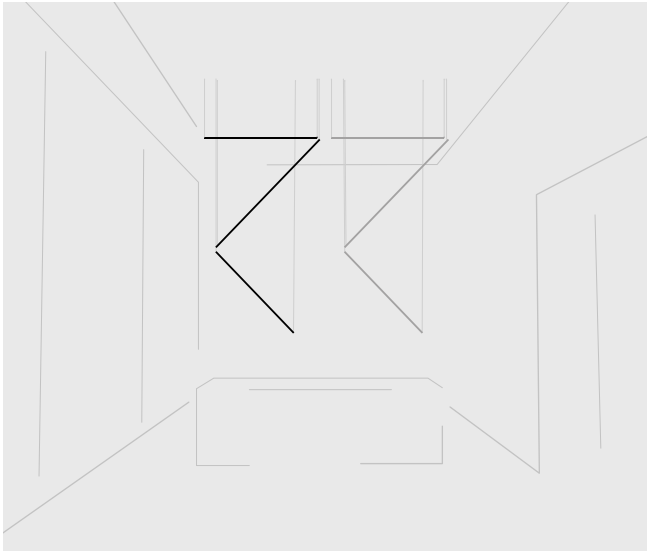

ST1001

Ilustración compuesta por dos composiciones idénticas.

Cada composición:

3 Sticks: 2 x 150 cm, 1 x 200 cm. Total 5 m.

LED 4000 K. 11870 lm. 88 W.

Remote driver Built-in Micro. 1-10V.

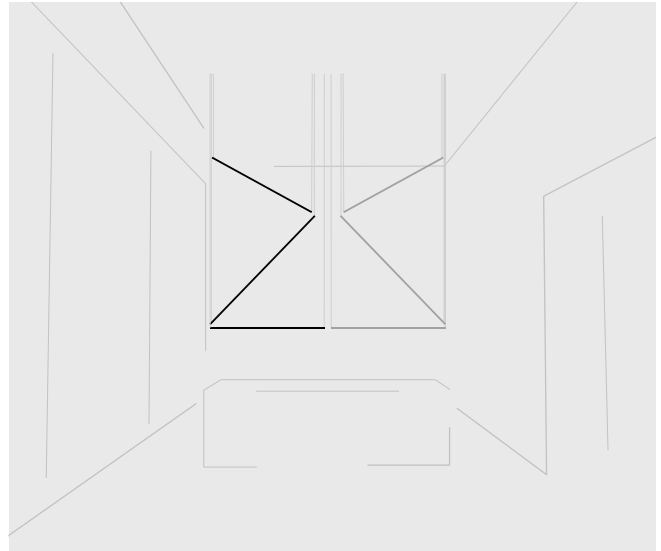

ST1005

Ilustración compuesta por dos composiciones idénticas.

Cada composición:

3 Sticks: 2 x 150 cm, 1 x 200 cm. Total 5 m.

LED 4000 K. 11870 lm. 88 W.

Remote driver Built-in Micro. 1-10V.

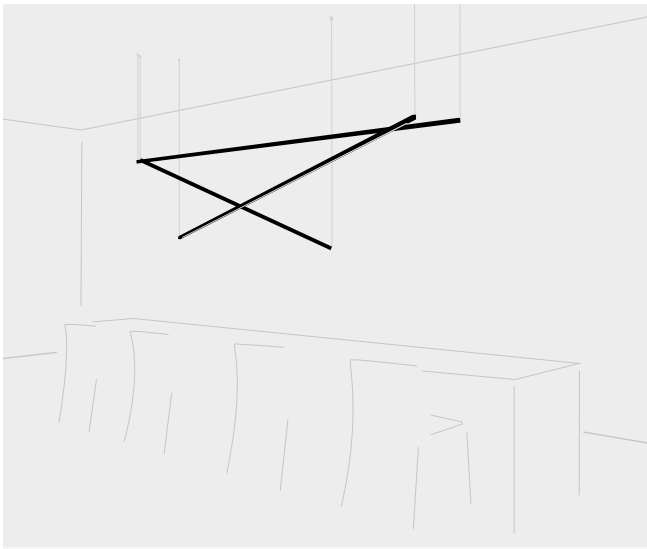

ST1015

Ilustración compuesta por dos composiciones.

Composición 1:

2 Sticks: 1 x 150 cm, 1 x 300 cm. Total

4,5 m.

LED 2700 K. 9779 lm. 79,2 W.

Built-in disc S canopy. 1-10V.

Composición 2:

1 Stick: 1 x 300 cm. Total 3 m.

LED 2700 K. 6519 lm. 52,8 W.

Built-in disc S canopy. 1-10V.



ST1021

Ilustración compuesta por cuatro composiciones idénticas.

Cada composición:

2 Sticks: 2 x 200 cm. Total 4 m.

LED 4000 K. 9496 lm. 140,8 W.

Built-in disc S canopy. 1-10V.

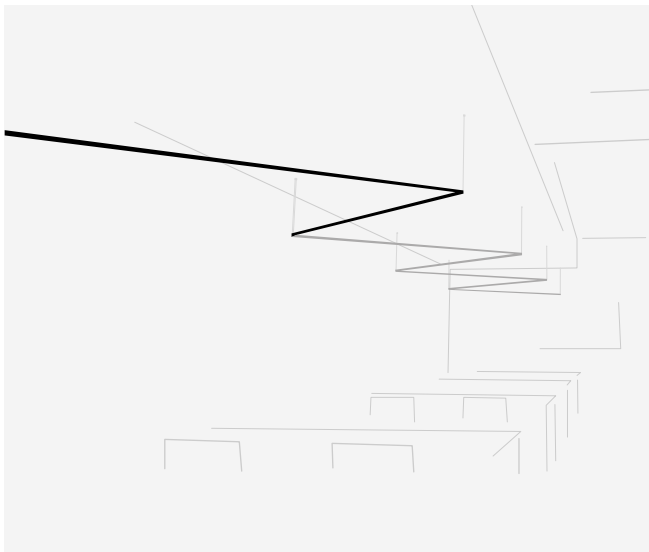

STIO25

Ilustración compuesta por cuatro composiciones idénticas.

Cada composición:

2 Sticks: 2 x 300 cm. Total 6 m.
LED 4000 K. 14244 lm. 105,6 W.
Built-in disc S canopy. 1-10V.

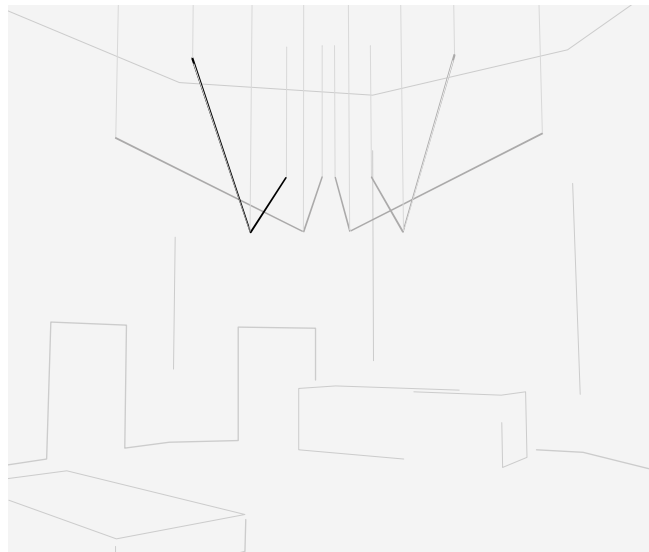

STIO35

Ilustración compuesta por cuatro composiciones idénticas.

Cada composición:

2 Sticks: 1 x 300 cm, 1 x 150 cm. Total 4,5 m.
LED 4000 K. 10683 lm. 79,2 W.
Built-in disc S canopy. 1-10V.

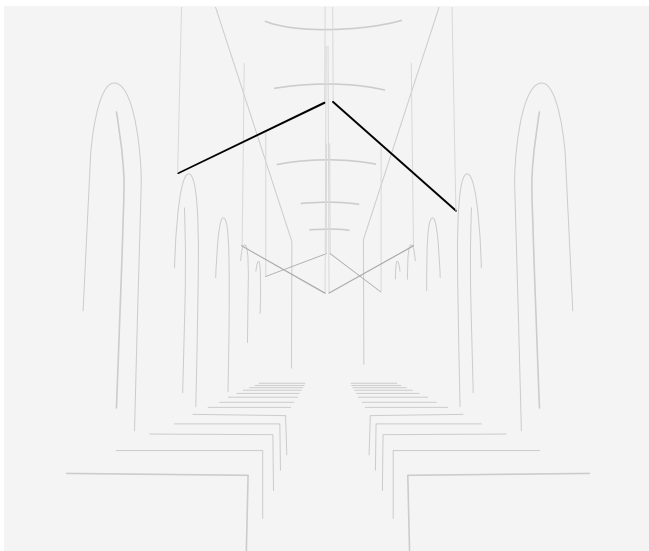

STIO41

Ilustración compuesta por tres composiciones idénticas.

Cada composición:

2 Sticks: 2 x 300 cm. Total 6 m.
LED 4000 K. 14244 lm. 105,6 W.
Built-in disc S canopy. 1-10V.

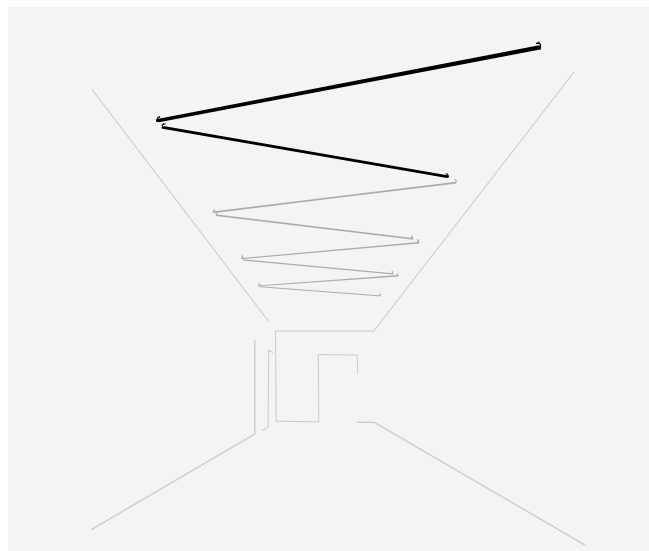

STIO85

Ilustración compuesta por cuatro composiciones idénticas.

Cada composición:

2 Sticks: 2 x 300 cm. Total 6 m.
LED 4000 K. 14244 lm. 105,6 W.
Remote driver Built-in Micro. 1-10V.

Sticks Connectable

Las siguientes ilustraciones están compuestas por una o más composiciones

Algunos Sticks se apoyan en la Pared

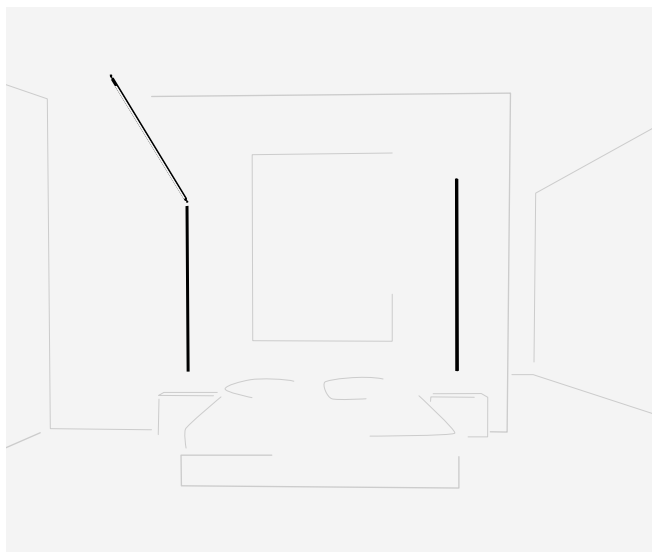

ST1051

Ilustración compuesta por dos composiciones.

Composición 1:

2 Sticks: 2 x 150 cm. Total 3 m.
LED 2700 K. 6520 lm. 52,8 W.
Floor base & plug. Push.

Composición 2:

1 Stick: 1 x 200 cm. Total 2 m.
LED 2700 K. 4346 lm. 35,2 W.
Floor base & plug. Push.

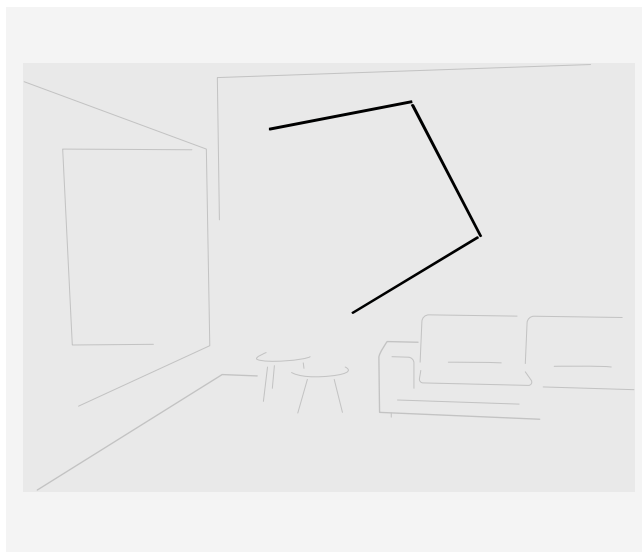

ST1055

Ilustración compuesta por sólo una composición.

3 Sticks: 3 x 150 cm. Total 4,5 m.
LED 2700 K. 9780 lm. 79,2 W.
Floor base & plug. Push.

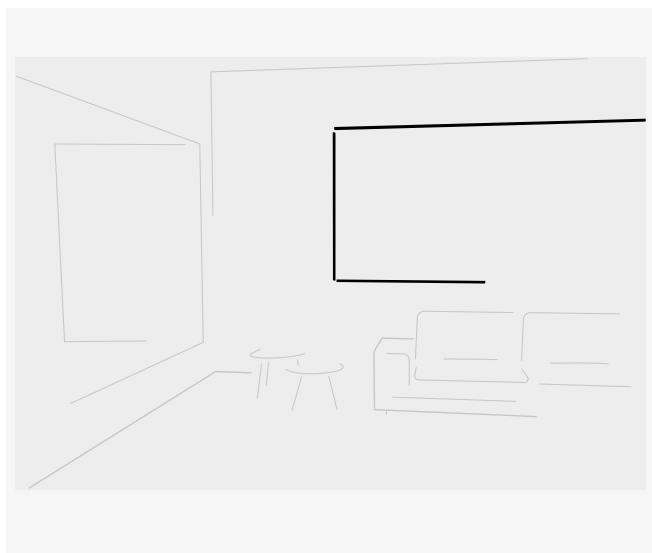

ST1061

Ilustración compuesta por sólo una composición.

3 Sticks: 2 x 150 cm, 1 x 300 cm. Total 6 m.
LED 2700 K. 13039 lm. 105,6 W.
Floor base & plug. Push.

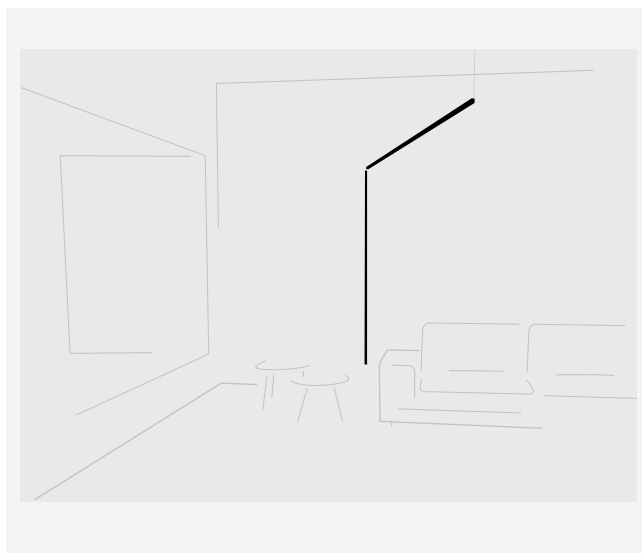

ST1065

Ilustración compuesta por sólo una composición.

2 Sticks: 2 x 150 cm. Total 3 m.
LED 2700 K. 6520 lm. 52,8 W.
Floor base & plug. Push.

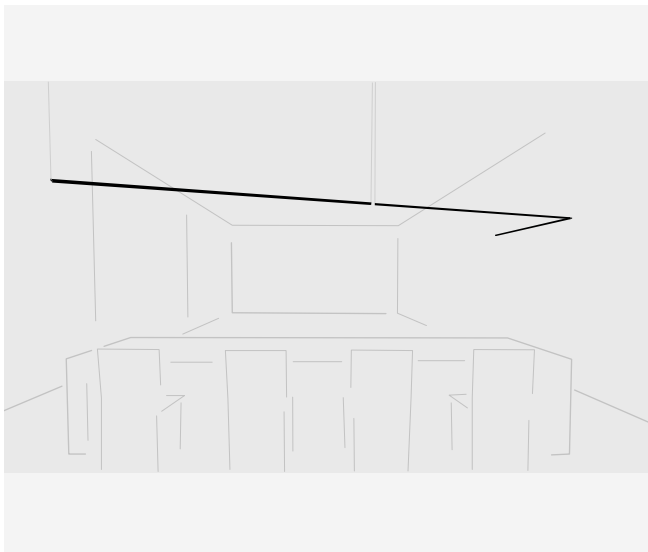

ST1071

Ilustración compuesta por sólo una composición.

3 Sticks: 1 x 150 cm, 2 x 200 cm. Total 5,5 m.
 LED 2700 K. 11952 lm. 96,8 W.
 Floor base & plug. Push.

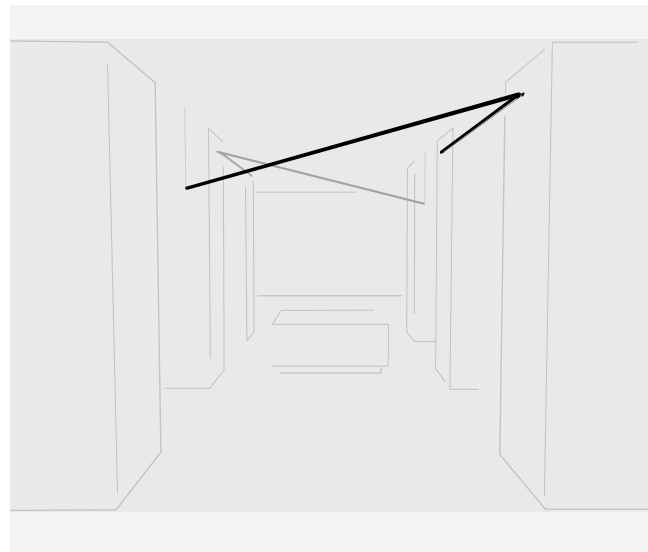

ST1075

Ilustración compuesta por dos composiciones idénticas.

Cada composición:
 2 Sticks: 2 x 300 cm. Total 6 m.
 LED 4000 K. 14244 lm. 105,6 W.
 Remote driver Built-in Micro. 1-10V.

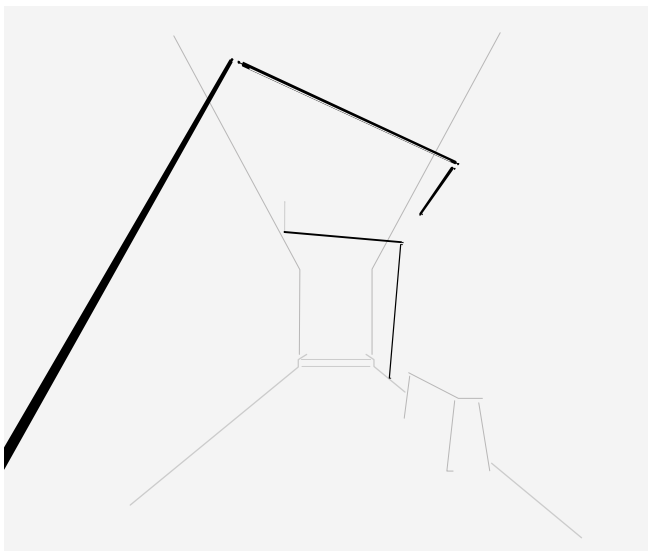

ST1081

Ilustración compuesta por dos composiciones.

Composición 1:
 3 Sticks: 1 x 150 cm, 1 x 200 cm, 1 x 300 cm. Total 6,5 m.
 LED 4000 K. 15431 lm. 114,4 W.
 Remote driver Built-in Micro. 1-10V.

Composición 2:
 2 Sticks: 1 x 300 cm, 1 x 200 cm. Total 5 m.
 LED 4000 K. 11870 lm. 88 W.
 Remote driver Built-in Micro. 1-10V.

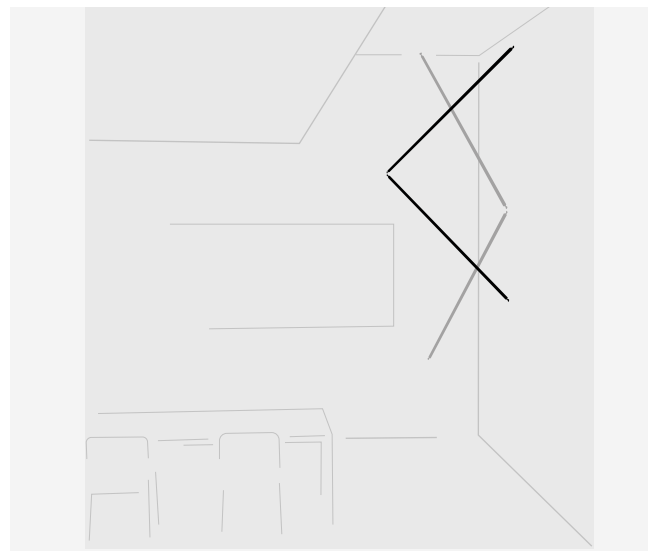

ST1091

Ilustración compuesta por dos composiciones idénticas.

Cada composición:
 2 Sticks: 2 x 200 cm. Total 4 m.
 LED 2700 K. 8692 lm. 70,4 W.
 Remote driver Built-in Micro. 1-10V.

Sticks Connectable

Las siguientes ilustraciones están compuestas por una o más composiciones

Algunos Sticks se apoyan en la Pared



ST1095

Ilustración compuesta por dos composiciones idénticas.

Cada composición:

2 Sticks: 1 x 200 cm, 1 x 300 cm. Total 5 m.

LED 4000 K. 11870 lm. 88 W.

Remote driver Built-in Micro. 1-10V.

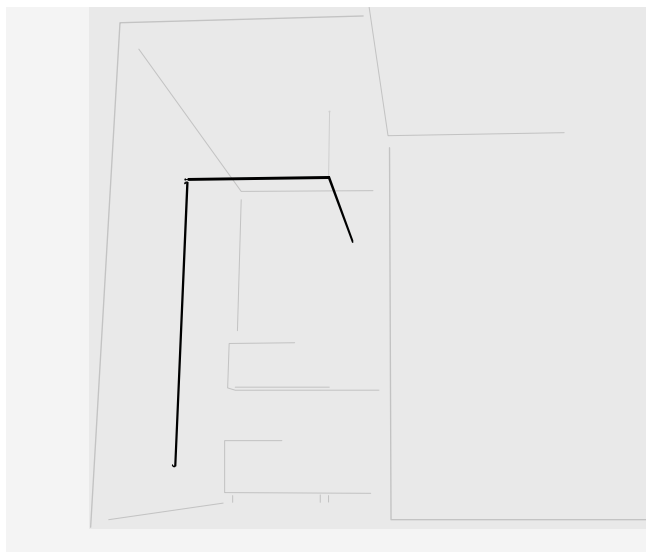

ST1101

Ilustración compuesta por dos composiciones.

Composición 1:

2 Sticks: 1 x 300 cm, 1 x 150 cm. Total 4,5 m.

LED 2700 K. 9779 lm. 79,2 W.

Remote driver Built-in Micro. 1-10V.

Composición 2:

1 Stick: 1 x 300 cm. Total 3 m.

LED 2700 K. 6519 lm. 52,8 W.

Remote driver Built-in Micro. 1-10V.

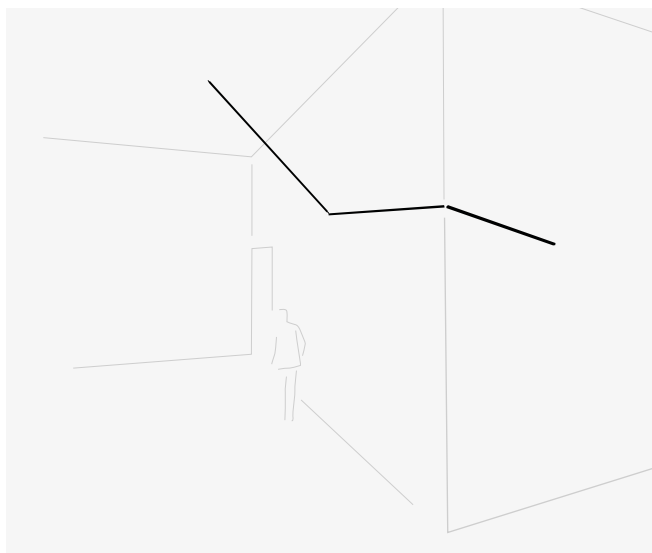

ST1105

Ilustración compuesta por sólo una composición.

3 Sticks: 2 x 150 cm, 1 x 200 cm. Total 5 m.

LED 4000 K. 11870 lm. 88 W.

Floor base & plug. Push.

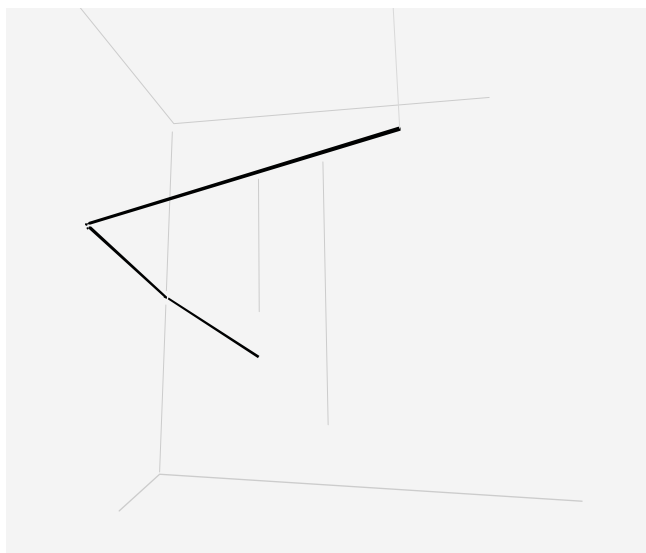

ST1111

Ilustración compuesta por sólo una composición.

3 Sticks: 2 x 150 cm, 1 x 300 cm. Total 6 m.

LED 4000 K. 14244 lm. 105,6 W.

Remote driver Built-in Micro. 1-10V.



ST115

Ilustración compuesta por tres composiciones idénticas.

Cada composición:

2 Sticks: 2 x 200 cm. Total 4 m.

LED 4000 K. 9496 lm. 70,4 W.

Built-in disc S canopy. 1-10V.

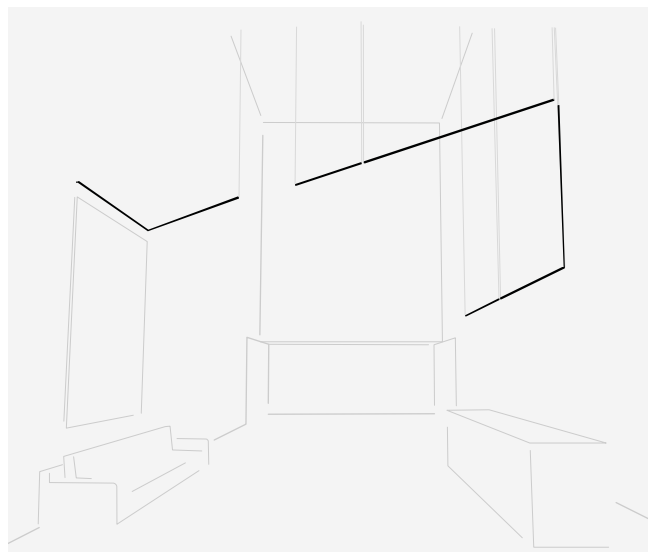

ST131

Ilustración compuesta por cuatro composiciones.

Composición 1:

2 Sticks: 2 x 300 cm. Total 6 m.

LED 4000 K. 14244 lm. 105,6 W.

Remote driver Built-in Micro. 1-10V.

Composición 3:

2 Sticks: 2 x 300 cm. Total 6 m.

LED 4000 K. 14244 lm. 105,6 W.

Remote driver Built-in Micro. 1-10V.

Composición 2:

1 Stick: 1 x 150 cm. Total 1,5 m.

LED 4000 K. 3561 lm. 26,4 W.

Remote driver Built-in Micro. 1-10V.

Composición 4:

2 Sticks: 2 x 300 cm. Total 6 m.

LED 4000 K. 14244 lm. 105,6 W.

Remote driver Built-in Micro. 1-10V.



ST141

Ilustración compuesta por dos composiciones idénticas.

Cada composición:

2 Sticks: 2 x 300 cm. Total 6 m.

LED 4000 K. 14244 lm. 105,6 W.

Built-in disc S canopy. 1-10V.

Sticks Connectable

Las siguientes ilustraciones están compuestas por una o más composiciones

Algunos Sticks se apoyan en la Pared

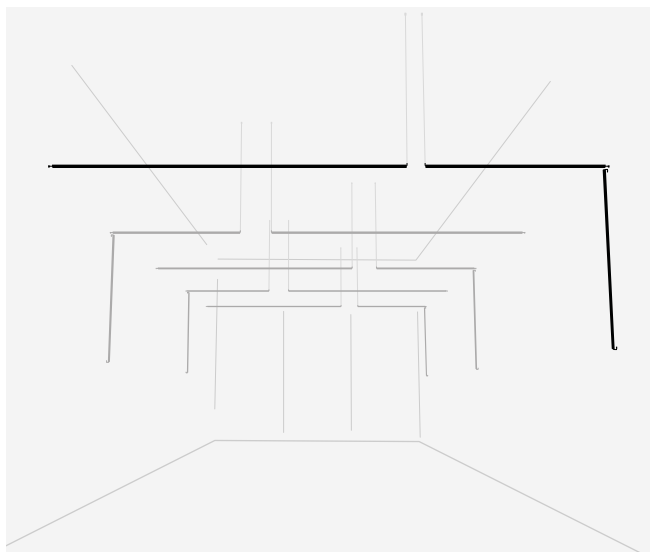

ST1145

Ilustración compuesta por cinco composiciones idénticas .

Cada composición:

3 Sticks: 1 x 300 cm, 2 x 150 cm . Total 6 m.

LED 4000 K. 14244 lm. 105,6 W.

Remote driver Built-in Micro. 1-10V

Algunos Sticks están en el Suelo

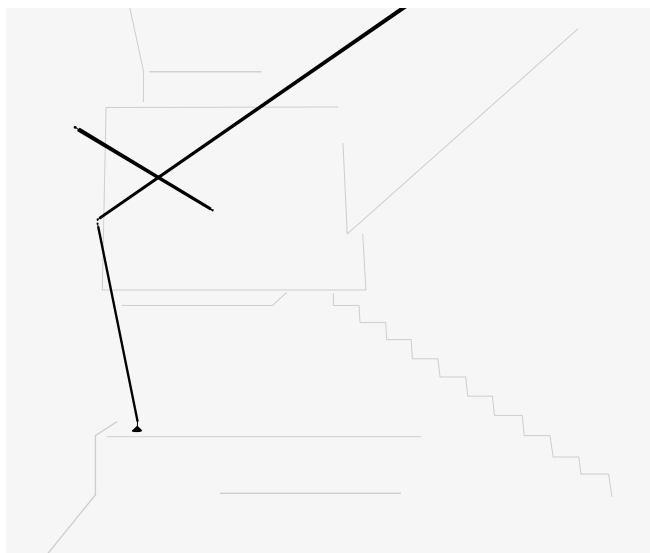

ST1151

Ilustración compuesta por dos composiciones.

Composición 1:

1 Stick: 1 x 150 cm. Total 1,5 m.

LED 2700 K. 3260 lm. 26,4 W.

Remote driver Built-in Micro. 1-10V.

Composición 2:

2 Sticks: 1 x 200 cm, 1 x 300 cm. Total 5 m.

LED 2700 K. 10865 lm. 88 W.

Remote driver Built-in Micro. 1-10V.

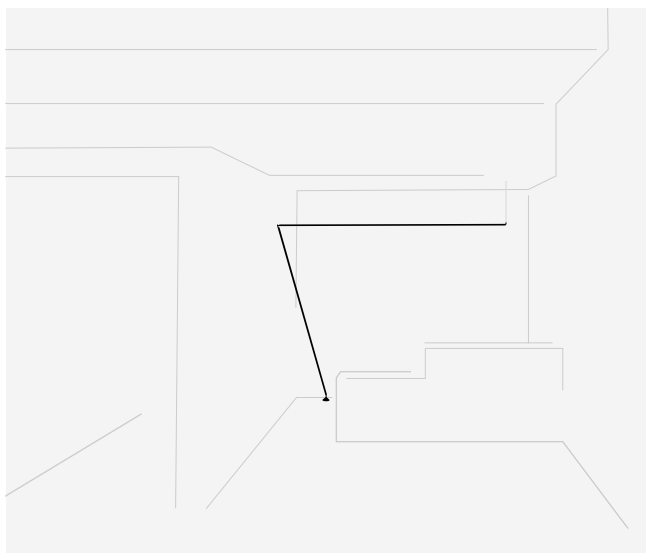

ST1155

Ilustración compuesta por sólo una composición.

2 Sticks: 2 x 300 cm. Total 6 m.

LED 4000 K. 14244 lm. 105,6 W.

Floor base & plug. Push.

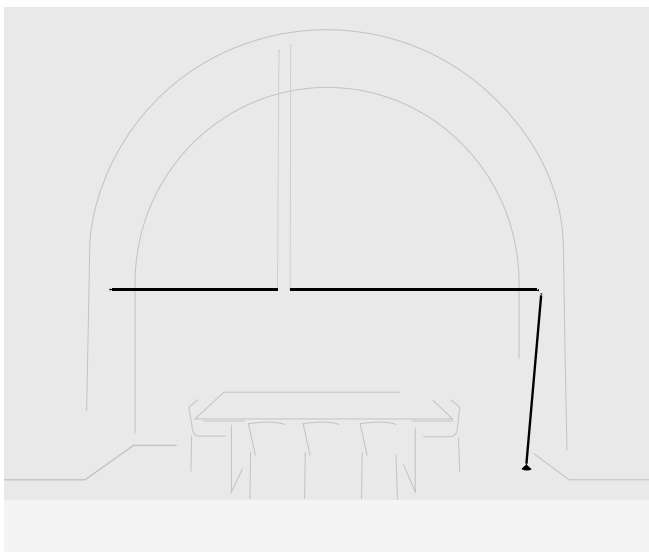

STI161

Ilustración compuesta por dos composiciones.

Composición 1:

1 Stick: 1 x 200 cm. Total 2 m.

LED 2700 K. 4336 lm. 35,2 W.

Remote driver Built-in Micro. 1-10V. Remote driver Built-in Micro. 1-10V.

Composición 2:

2 Sticks: 1 x 300 cm, 1 x 200 cm. Total 5 m.

LED 2700 K. 10865 lm. 88 W.

Remote driver Built-in Micro. 1-10V. Remote driver Built-in Micro. 1-10V.

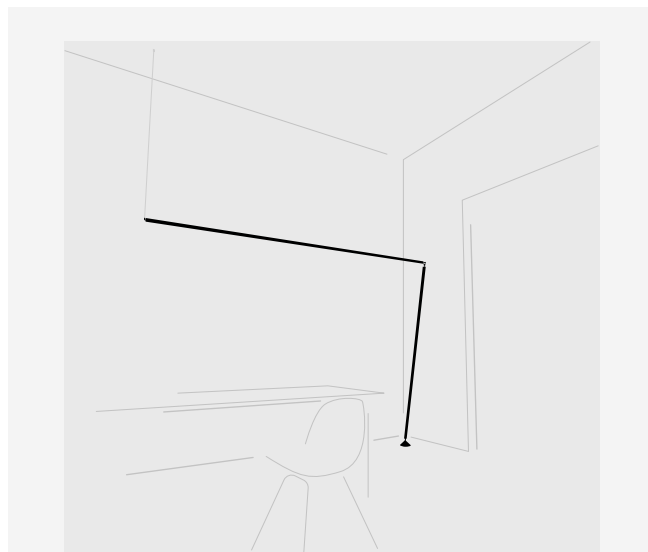

STI165

Ilustración compuesta por sólo una composición.

2 Sticks: 1 x 300 cm, 1 x 200 cm. Total 5 m.

LED 2700 K. 10865 lm. 88 W.

Floor base & plug. Push.

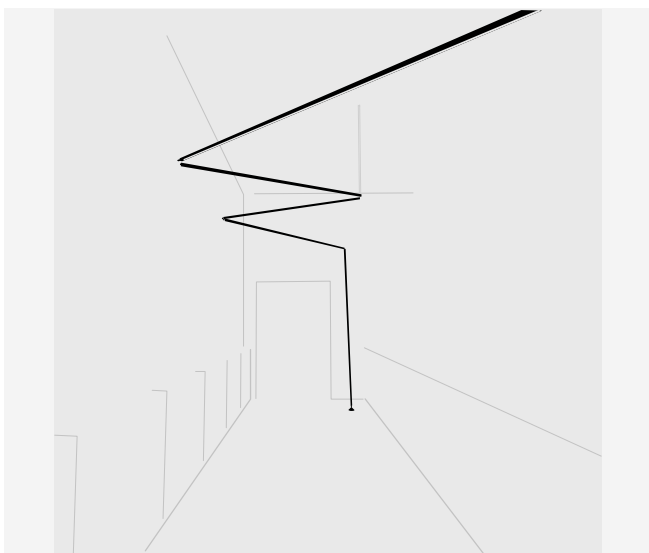

STI171

Ilustración compuesta por dos composiciones.

Composición 1:

3 Sticks: 3 x 200 cm. Total 6 m.

LED 4000 K. 14244 lm. 105,6 W.

Superficie canopy. 1-10V.

Composición 2:

2 Sticks: 1 x 200 cm, 1 x 300 cm. Total 5 m.

LED 4000 K. 11870 lm. 88 W.

Superficie canopy. 1-10V.

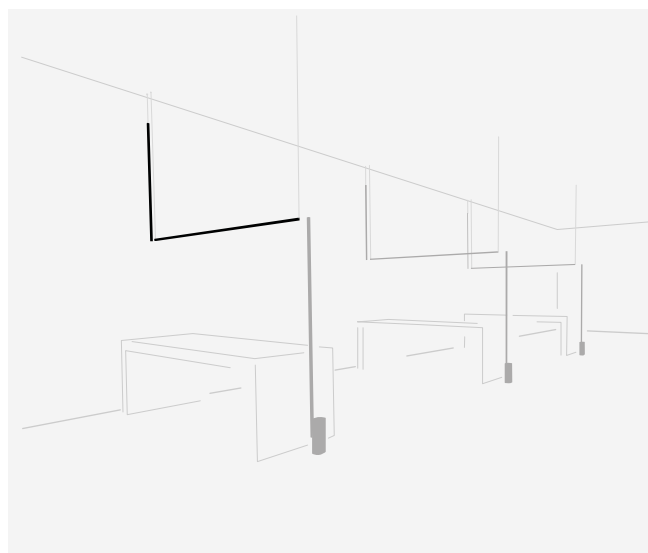

STI175

Ilustración compuesta por tres composiciones idénticas.

Cada composición:

2 Sticks: 1 x 150 cm, 1 x 200 cm. Total 3,5 m.

LED 4000 K. 8309 lm. 61,6 W.

Superficie canopy. 1-10V.



Cada proyecto es único.
Visita vibia.com y selecciona entre
sus múltiples composiciones
diseñadas y adáptalas a
las necesidades de tu proyecto.

Personaliza tu propia composición
de Sticks fácil y rápido en vibia.com.

Sticks Connectable



Elementos para configurar

Pared-Pared / Techo-Techo
Pared-Pared (corner) / Pared-Techo
Pared-Colgante
Colgante-Colgante
Colgante-Techo
Colgante

Sticks 1,5 m.

7300 7310 7320 7330 7350

Temperatura de color LED

- /1 _ 2700 K 
CRI >90 3260 lm 123 lm/W
- /2 _ 3000 K 
CRI >90 3510 lm 133 lm/W
- /4 _ 4000 K 
CRI >90 3561 lm 134 lm/W



1 x LED STRIP 26,4 W 24V

Peso neto 0,9 Kg.

Sticks 2 m.

7303 7313 7323 7333 7353

Temperatura de color LED

- /1 _ 2700 K 
CRI >90 4346 lm 123 lm/W
- /2 _ 3000 K 
CRI >90 4680 lm 133 lm/W
- /4 _ 4000 K 
CRI >90 4748 lm 134 lm/W



1 x LED STRIP 35,2 W 24V

Peso neto 1,2 Kg.

Sticks 3 m.

7306 7316 7326 7336 7356

Temperatura de color LED

- /1 _ 2700 K 
CRI >90 6519 lm 123 lm/W
- /2 _ 3000 K 
CRI >90 7020 lm 133 lm/W
- /4 _ 4000 K 
CRI >90 7122 lm 134 lm/W

1 x LED STRIP 52,8 W 24V

Peso neto 1,8 Kg.

Sticks: Aluminio.

Difusor: Policarbonato.

La regulación depende del accesorio de instalación seleccionado (ver página 377).

Cables de suspensión de hasta 3 m. para Pared - Colgante y Colgante - Colgante.

Opciones de personalización

- Longitud de cable adicional para Pared - Colgante y Colgante - Colgante.
Consultar cantidades mínimas, cargo adicional y variación de las fechas de entrega.

11 Black

(NCS S 8500-N)





Disponible versión colgante horizontal con un índice UGR <19. Solicita más información.

Pie-Pared

Sticks 1,5 m.

7340

Temperatura de color LED

- /1 _ 2700 K 
CRI >90 3260 lm 123 lm/W
- /2 _ 3000 K 
CRI >90 2644 lm 100,15 lm/W
- /4 _ 4000 K 
CRI >90 3561 lm 134 lm/W



1 x LED STRIP 26,4 W 24V

Peso neto 1,5 Kg.

Sticks 2 m.

7343

Temperatura de color LED

- /1 _ 2700 K 
CRI >90 4346 lm 123 lm/W
- /2 _ 3000 K 
CRI >90 2644 lm 100,15 lm/W
- /4 _ 4000 K 
CRI >90 4748 lm 134 lm/W

1 x LED STRIP 35,2 W 24V

Peso neto 1,8 Kg.

Sticks 3 m.

7306 7316 7326 7336 7356

Temperatura de color LED

- /1 _ 2700 K 
CRI >90 6519 lm 123 lm/W
- /2 _ 3000 K 
CRI >90 5288 lm 100,15 lm/W
- /4 _ 4000 K 
CRI >90 7122 lm 134 lm/W

1 x LED STRIP 52,8 W 24V

Peso neto 2,4 Kg.

Sticks: Aluminio.

Difusor: Policarbonato.

La regulación depende del accesorio de instalación seleccionado (ver página 377).

11 Black

(NCS S 8500-N)

Opciones de conexión eléctrica



Floor base & plug



Surface canopy



Built-in disc S



Remote driver Built-in Micro

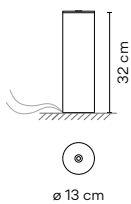

Floor base & plug
ACST000001 ACST000002
Driver Voltaje Constante 24V.
90~305V. 50/60Hz.
Regulación: Pulsador.

Materiales
Cuerpo: Acero.

11 Black
(NCS S 8500-N)

Embalaje
1 Caja.
0,16 x 0,16 x 0,4 m.
Vol. 0,01 m³.
Peso bruto 8,5 Kg.
Peso neto 7 Kg.

Dimmer

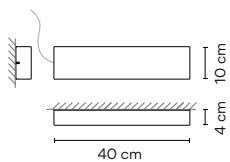

Superficie canopy
ACST000003 ACST000004
Driver Voltaje Constante 24V.
90~305V. 50/60Hz.
Regulación: 1-10V.

Materiales
Cuerpo: Acero.

11 Black
(NCS S 8500-N)

Embalaje
1 Caja.
0,50 x 0,25 x 0,25 m.
Vol. 0,03 m³.
Peso bruto 2,9 Kg.
Peso neto 2,5 Kg.

Dimmer Multi-volt

Opciones de personalización
- Regulación: DALI, Casambi.
Consultar cantidades mínimas, cargo adicional y variación de las fechas de entrega.
Para instalación en techo o pared.

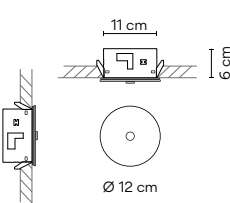

Built-in disc S
ACST000005 ACST000006
Driver Voltaje Constante 24V.
90~305V. 50/60Hz.
Regulación: 1-10V.

Materiales
Cuerpo: Acero.

11 Black
(NCS S 8500-N)

Embalaje
1 Caja.
0,25 x 0,25 x 0,25 m.
Vol. 0,01 m³.
Peso bruto 1,8 Kg.
Peso neto 1,5 Kg.

Dimmer Multi-volt

Opciones de personalización
- Regulación: DALI, Casambi.
Consultar cantidades mínimas, cargo adicional y variación de las fechas de entrega.
Para instalación en techo o pared.

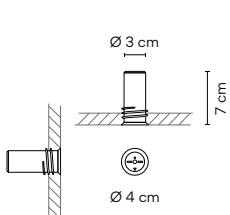

Remote driver Built-in Micro
ACST000007 ACST000008
Driver Voltaje Constante 24V.
90~305V. 50/60Hz.
Regulación: 1-10V.

Materiales
Cuerpo: Aluminio.

11 Black
(NCS S 8500-N)

Embalaje
1 Caja.
0,25 x 0,25 x 0,25 m.
Vol. 0,01 m³.
Peso bruto 1,8 Kg.
Peso neto 1,5 Kg.

Dimmer Multi-volt

Opciones de personalización
- Regulación: DALI, Casambi.
Consultar cantidades mínimas, cargo adicional y variación de las fechas de entrega.
Para instalación en techo o pared.

Sticks Stand-alone

Design by Arik Levy

Fusing technology, space, and architecture, Sticks offers a creative toolkit for integrating light elements in an interior. Pure and graphic, the minimalist aluminum rods transform linear light into floating sculpture.

Pie

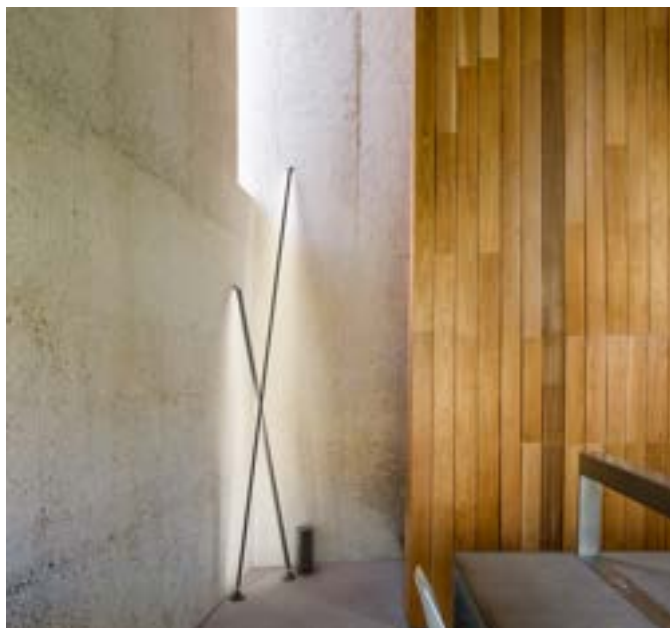
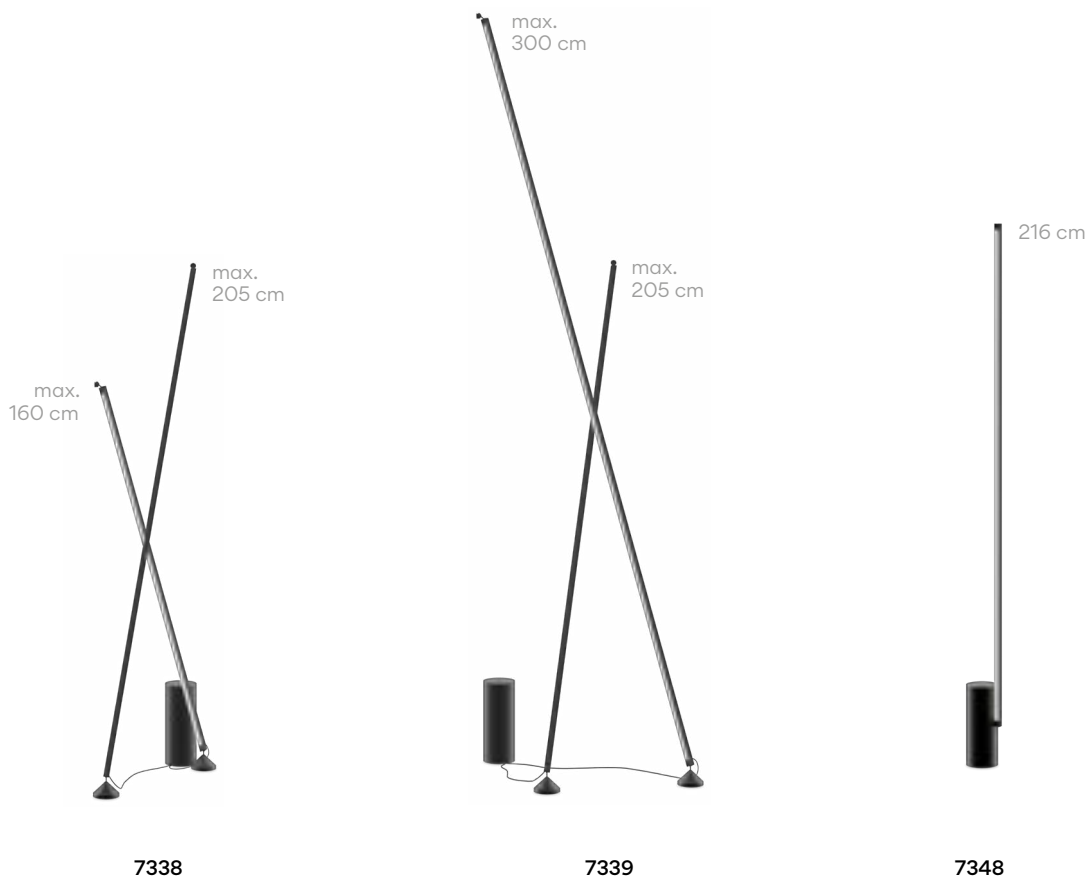

7338

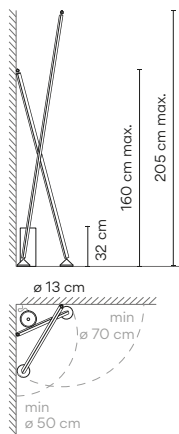

Acabados
 ● 11/ _ _ Black
 (NCS S 8500-N)

Temperatura de color LED
 /1 _ 2700 K
 CRI >90 7606 lm 123 lm/W
 /2 _ 3000 K
 CRI >90 7606 lm 123 lm/W
 /4 _ 4000 K
 CRI >90 8309 lm 134 lm/W

Control
 7338 _ _ / _ 5
 Pulsador

Materiales
 Sticks: Aluminio.
 Difusor: Policarbonato.

Fuente de luz
 1 x LED STRIP 26,4 W 24V
 1 x LED STRIP 35,2 W 24V
 Voltaje Constante 24V
 200~240V 50/60Hz

Embalaje
 2 Cajas
 Total Vol 0,0414 m³
 Peso bruto 14,2 Kg Peso neto 9,7 Kg



7339

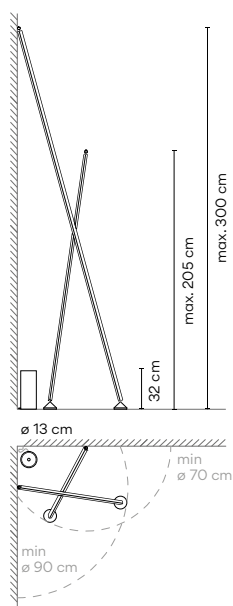

Acabados
 ● 11/ _ _ Black
 (NCS S 8500-N)

Temperatura de color LED
 /1 _ 2700 K
 CRI >90 10865 lm 123 lm/W
 /2 _ 3000 K
 CRI >90 7606 lm 123 lm/W
 /4 _ 4000 K
 CRI >90 11870 lm 134 lm/W

Control
 7339 _ _ / _ 5
 Pulsador

Materiales
 Sticks: Aluminio.
 Difusor: Policarbonato.

Fuente de luz
 1 x LED STRIP 35,2 W 24V
 1 x LED STRIP 52,8 W 24V
 Voltaje Constante 24V
 200~240V 50/60Hz

Embalaje
 2 Cajas
 Total Vol 0,057 m³
 Peso bruto 16,6 Kg Peso neto 10,6 Kg



7348

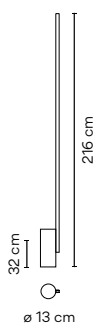

Acabados
 ● 11/ _ _ Black
 (NCS S 8500-N)

Temperatura de color LED
 /1 _ 2700 K
 CRI >90 4346 lm 123 lm/W
 /2 _ 3000 K
 CRI >90 3511 lm 133 lm/W
 /4 _ 4000 K
 CRI >90 4748 lm 134 lm/W

Control
 7348 _ _ / _ 5
 Pulsador

Materiales
 Sticks: Aluminio.
 Difusor: Policarbonato.

Fuente de luz
 1 x LED STRIP 35,2 W 24V
 Voltaje Constante 24V
 200~240V 50/60Hz

Embalaje
 2 Cajas
 Total Vol 0,0166 m³
 Peso bruto 8,8 Kg Peso neto 8,4 Kg



Musa

Design by Note Design Studio

Delicate elegance.
It explores the delicacy of nature
which is both strong and powerful,
in a poetic expression of light.

Sobremesa Pie



ø 26 cm

7400



ø 26 cm

7402 7404



ø 26 cm

7415

7400

Acabados

- 36/ __ Soft Pink (NCS S 1010-Y50R)
- 24/ __ Beige M1 (NCS S 2005-Y50R)
- 93/ __ White (RAL 9016)

Personalización de acabados
(Opciones disponibles:
paleta de colores Vibia)

Temperatura de color LED

/1_ 2700 K 
CRI >90 449 lm 100 lm/W

Control

7400 __ / _ 5
Pulsador

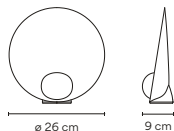

Materiales

Difusor: Vidrio soplado.
Cuerpo: Aluminio.

Fuente de luz





1 x LED 4,5 W 350 mA
Voltaje Constante 24V
100~240V 50/60Hz

Embalaje

1 Caja 0,17 x 0,32 x 0,3 m
Vol 0,0163 m³
Peso bruto 1,3 Kg Peso neto 0,85 Kg

Observaciones

Interruptor en la base.
Cable eléctrico con enchufe 3 m

LED  IP20   

Bi-volt  Dimmer 

7402

Acabados

- 36/ __ Soft Pink (NCS S 1010-Y50R)
- 24/ __ Beige M1 (NCS S 2005-Y50R)
- 93/ __ White (RAL 9016)

Personalización de acabados
(Opciones disponibles:
paleta de colores Vibia)

Temperatura de color LED

/1_ 2700 K 
CRI >90 449 lm 100 lm/W

Control

7402 __ / _ 5
Pulsador

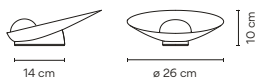

Materiales

Difusor: Vidrio soplado.
Cuerpo: Aluminio.

Fuente de luz





1 x LED 4,5 W 350 mA
Voltaje Constante 24V
100~240V 50/60Hz



Embalaje

1 Caja 0,17 x 0,32 x 0,3 m
Vol 0,0163 m³
Peso bruto 1,3 Kg Peso neto 0,85 Kg

Observaciones

Interruptor en la base.
Cable eléctrico con enchufe 3 m

LED  IP20   

Bi-volt  Dimmer 

7404

Acabados
 ● 36/ __ Soft Pink (NCS S 1010-Y50R)
 ● 24/ __ Beige M1 (NCS S 2005-Y50R)
 ● 93/ __ White (RAL 9016)

Temperatura de color LED
 /1 _ 2700 K 
 CRI >90 157 lm 105 lm/W

Personalización de acabados
 (Opciones disponibles:
 paleta de colores Vibia)

Control
 7404 __ / _ 5
 Pulsador



Materiales
 Difusor: Vidrio soplado.
 Cuerpo: Aluminio.

Fuente de luz
 1 x LED 1,5 W 500 mA
 Voltaje Constante 5V
 100~240V 50/60Hz

Embalaje
 1 Caja 0,17 x 0,32 x 0,3 m
 Vol 0,0163 m³
 Peso bruto 1,4 Kg Peso neto 0,95 Kg

Observaciones
 Versión portable con batería.
 Interruptor en la base con 3 posiciones.
 Cable eléctrico con enchufe 3 m.
 Autonomía batería: de 6 a 18 horas
 (dependiendo de la intensidad).



7415

Acabados
 ● 36/ __ Soft Pink (NCS S 1010-Y50R)
 ● 24/ __ Beige M1 (NCS S 2005-Y50R)
 ● 93/ __ White (RAL 9016)

Temperatura de color LED
 /1 _ 2700 K 
 CRI >90 449 lm 100 lm/W

Personalización de acabados
 (Opciones disponibles:
 paleta de colores Vibia)

Control
 7415 __ / _ 3
 1-10V

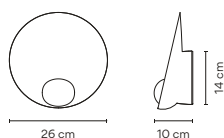

Materiales
 Difusor: Vidrio soplado.
 Cuerpo: Aluminio.

Fuente de luz
 1 x LED 4,5 W 350 mA
 Corriente Constante 350 mA
 220~240V 50/60Hz

Embalaje
 1 Caja 0,17 x 0,32 x 0,3 m
 Vol 0,0163 m³
 Peso bruto 1,8 Kg Peso neto 1,3 Kg

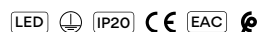

Knit

Design by Meike Harde

Form, materiality and tangibility collide with the Knit collection. Its texture is magnetic, calling out for us to touch its Superficie, to feel its warmth and to keep it close. Light seeps outwards through the fabric and downwards through a translucent screen, softening its luminosity.

Colgante



7450

Acabados
● 24/ _ Beige M1 (NCS S 2005-Y50R)

Temperatura de color LED
/1_ 2700 K  CRI >90 4752 lm 198 lm/W

Control
7450 _ _ / _ 1
DALI

7450 _ _ / _ 3
1-10V

7450 _ _ / _ Z
Casambi

Conexión eléctrica

Superficie
_18 Free Wire
_23 Empotrado
_31 Remoto
Micro para techos de pladur
_32 Remoto
XXS para todo tipo de falsos techos

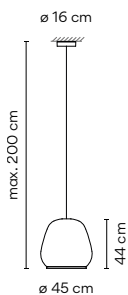

Materiales
Pantalla de tela: Poliéster ignífugo.
Difusor interior: Polietileno. Difusor inferior: Metacrilato.
Aro del difusor y soporte: ABS.

Fuente de luz
6 x LED 5,9W 350 mA
Corriente Constante 1050 mA
110-240V 50/60Hz

Embalaje
1 Caja 0,55 x 0,55 x 0,65 m
Vol 0,196 m³
Peso bruto 6 Kg Peso neto 3,7 Kg

Observaciones
Longitud de cable adicional. 16,00 €/m

    

1160 | 10 | /1A | _18 |

Modelo
Acabado
Temperatura de color LED
Control
Conexión eléctrica
Sólo para colgantes



7455

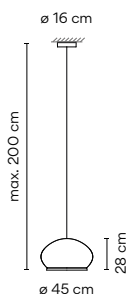

Acabados
● 24/ _ _ Beige M1
(NCS S 2005-Y50R)

Temperatura de color LED
/1_ 2700 K 
CRI >90 4752 lm 198 lm/W

Control
7455 _ _ / _ 1
DALI

7455 _ _ / _ 3
1-10V

7455 _ _ / _ Z
Casambi

Conexión eléctrica

Superficie
_18 Free Wire
_23 Empotrado
_31 Remoto
Micro
para techos de pladur
_32 Remoto
XXS
para todo tipo de falsos techos

Materiales

Pantalla de tela: Poliéster ignífugo.
Difusor interior: Polietileno. Difusor inferior: Metacrilato.
Aro del difusor y soporte: ABS.

Fuente de luz

6 x LED 5,9W 350 mA
Corriente Constante 1050 mA
110-240V 50/60Hz

Embalaje

1 Caja 0,54 x 0,54 x 0,41 m
Vol 0,119 m³
Peso bruto 5,9 Kg Peso neto 3,4 Kg

Observaciones

Longitud de cable adicional. 16,00 €/m

7460

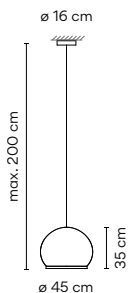

Acabados	Temperatura de color LED
● 24/ _ Beige M1 (NCS S 2005-Y50R)	/1_ 2700 K CRI >90 4752 lm 198 lm/W

Control
7460 _ _ / _ 1 DALI

7460 _ _ / _ 3 1-10V

7460 _ _ / _ Z Casambi

Materiales
Pantalla de tela: Poliéster ignífugo.
Difusor interior: Polietileno. Difusor inferior: Metacrilato.
Aro del difusor y soporte: ABS.

Fuente de luz
6 x LED 5,9W 350 mA
Corriente Constante 1050 mA
110-240V 50/60Hz

Embalaje
1 Caja 0,54 x 0,54 x 0,41 m
Vol 0,119 m³
Peso bruto 5,2 Kg Peso neto 3,2 Kg

Observaciones
Longitud de cable adicional. 16,00 €/m

Conexión eléctrica

Superficie
_18 Free Wire
_23 Empotrado
_31 Remoto
Micro
para techos de pladur
_32 Remoto
XXS
para todo tipo de falsos techos

7470

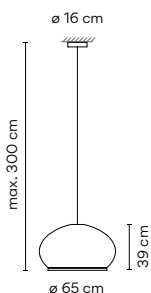

Acabados	Temperatura de color LED
● 24/ _ Beige M1 (NCS S 2005-Y50R)	/1_ 2700 K CRI >90 4752 lm 198 lm/W

Control
7470 _ _ / _ 1 DALI

7470 _ _ / _ 3 1-10V

7470 _ _ / _ Z Casambi

Materiales
Pantalla de tela: Poliéster ignífugo.
Difusor interior: Polietileno. Difusor inferior: Metacrilato.
Aro del difusor y soporte: ABS.

Fuente de luz
6 x LED 6,7W 400 mA
Corriente Constante 1200 mA
110-240V 50/60Hz

Embalaje
1 Caja 0,77 x 0,77 x 0,50 m
Vol 0,296 m³
Peso bruto 9,4 Kg Peso neto 4,9 Kg

Observaciones
Longitud de cable adicional. 16,00 €/m

Conexión eléctrica

Superficie
_18 Free Wire
_23 Empotrado
_31 Remoto
Micro
para techos de pladur
_32 Remoto
XXS
para todo tipo de falsos techos

7475

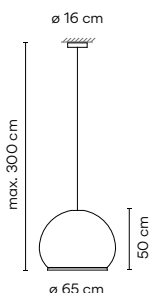

Acabados	Temperatura de color LED
● 24/ _ Beige M1 (NCS S 2005-Y50R)	/1_ 2700 K CRI >90 4752 lm 198 lm/W

Control
7475 _ _ / _ 1 DALI

7475 _ _ / _ 3 1-10V

7475 _ _ / _ Z Casambi

Materiales
Pantalla de tela: Poliéster ignífugo.
Difusor interior: Polietileno. Difusor inferior: Metacrilato.
Aro del difusor y soporte: ABS.

Fuente de luz
6 x LED 6,7W 400 mA
Corriente Constante 1200 mA
110-240V 50/60Hz

Embalaje
1 Caja 0,78 x 0,78 x 0,59 m
Vol 0,358 m³
Peso bruto 9 Kg Peso neto 5,6 Kg

Observaciones
Longitud de cable adicional. 16,00 €/m

Conexión eléctrica

Superficie
_18 Free Wire
_23 Empotrado
_31 Remoto
Micro
para techos de pladur
_32 Remoto
XXS
para todo tipo de falsos techos



Opciones de Conexión Eléctrica para los modelos 7450 / 7455 / 7460 / 7470 / 7475

Elija su opción de instalación preferida de acuerdo a sus necesidades. Para cada composición, se entregará el número mínimo óptimo de drivers.

Techo registrable

Con los innovadores accesorios de instalación empotrado y remoto las luminarias quedarán totalmente integradas en los techos, convirtiéndose en el centro de la escena.

Para Ref. 7450 / 7455 / 7460 / 7470 / 7475

Remoto



Micro \varnothing 3 cm
alto 7 cm
para techos de pladur. Acabado negro.



XXS \varnothing 6 cm
alto 6 cm
para todo tipo de techos. Mismo acabado que la luminaria.

Empotrado



\varnothing 8 cm
alto 6 cm
Mismo acabado que la luminaria.

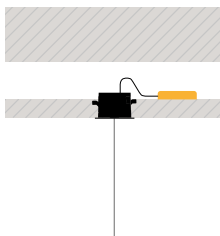
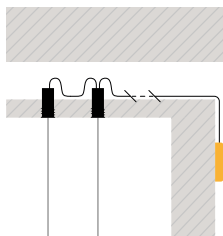

Techo no registrable

Cuando la arquitectura no permite utilizar sistemas de conexión empotrados, pueden utilizarse florones de superficie y de Free Wire, ideales tanto para una unidad como para composiciones con varias luminarias.

Para Ref. 7450 / 7455 / 7460 / 7470 / 7475

Superficie



ø 16 cm

Mismo acabado que la luminaria.

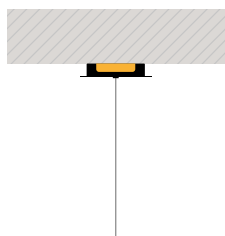

Free Wire



1 cable

ø 22 cm

Posibilidad de elegir el acabado del florón en negro, blanco o combinado con el mismo color que la luminaria.

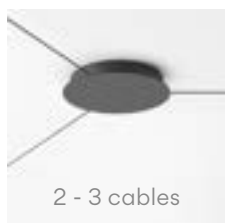

2 - 3 cables

ø 36 cm



4 cables

ø 40 cm

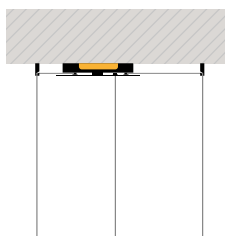

Pie



ø 45 cm

ø 65 cm

ø 65 cm



7480

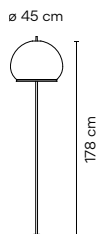

Acabados **24/** _ _ Beige M1 (NCS S 2005-Y50R)
 Temperatura de color LED **/1** _ 2700 K CRI >90 4752 lm 198 lm/W

Control **7480** _ _ / _ 5 Pulsador **7480** _ _ / _ Z Casambi

Materiales
 Pantalla de tela: Poliéster ignífugo.
 Difusor interior: Polietileno. Difusor inferior: Metacrilato.
 Aro del difusor y soporte: ABS. Tija: Acero .
 Base suelo: Zamak.
Fuente de luz
 6 x LED 5,9W 350 mA
 Voltaje Constante 42V 1,43mA
 110-240V 50/60Hz

Embalaje
 2 Cajas
 Caja 1: 0,54 x 0,54 x 0,41 m
 Caja 2: 0,38 x 1,71x 0,36 m
 Total Vol. 0,3529 m³
 Peso bruto 18,8 Kg Peso neto 11,3 Kg
Observaciones
 Longitud cable 2,5 m

7485

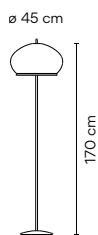

Acabados **24/** _ _ Beige M1 (NCS S 2005-Y50R)
 Temperatura de color LED **/1** _ 2700 K CRI >90 4752 lm 198 lm/W

Control **7485** _ _ / _ 5 Pulsador **7485** _ _ / _ Z Casambi

Materiales
 Pantalla de tela: Poliéster ignífugo.
 Difusor interior: Polietileno. Difusor inferior: Metacrilato.
 Aro del difusor y soporte: ABS. Tija: Acero .
 Base suelo: Zamak.
Fuente de luz
 6 x LED 5,9W 350 mA
 Voltaje Constante 42V 1,43mA
 110-240V 50/60Hz

Embalaje
 2 Cajas
 Caja 1: 0,54 x 0,54 x 0,41 m
 Caja 1: 0,38 x 1,71x 0,36 m
 Total Vol. 0,3529 m³
 Peso bruto 28,4 Kg Peso neto 17,7 Kg
Observaciones
 Longitud cable 2,5 m

7487

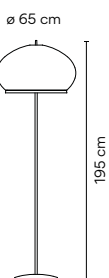

















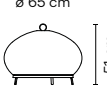

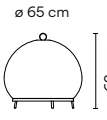

Acabados **24/** _ _ Beige M1 (NCS S 2005-Y50R)
 Temperatura de color LED **/1** _ 2700 K CRI >90 4752 lm 198 lm/W

Control **7487** _ _ / _ 5 Pulsador **7487** _ _ / _ Z Casambi

Materiales
 Pantalla de tela: Poliéster ignífugo.
 Difusor interior: Polietileno. Difusor inferior: Metacrilato.
 Aro del difusor y soporte: ABS. Tija: Acero .
 Base suelo: Zamak.
Fuente de luz
 6 x LED 5,9W 350 mA
 Voltaje Constante 42V 1,43 mA
 110-240V 50/60Hz

Embalaje
 2 Cajas
 Caja 1: 0,78 x 0,78 x 0,59 m
 Caja 2: 0,45 x 0,46 x 1,93 m
 Total Vol. 0,7579 m³
 Peso bruto 30 Kg Peso neto 18,5 Kg
Observaciones
 Longitud cable 2,5 m

7490	Acabados ● 24/ _ _ Beige M1 (NCS S 2005-Y50R)	Temperatura de color LED /1_ 2700 K  CRI >90 4752 lm 198 lm/W	Control 7490 _ _ / _ 5 Pulsador
	Materiales Pantalla de tela: Poliéster ignifugo. Difusor interior: Polietileno. Difusor inferior: Metacrilato. Aro del difusor y soporte: ABS. Fuente de luz 6 x LED 5,9 W 350 mA Voltaje Constante 42V 1,43 mA 110-240V 50/60Hz		Embalaje 1 Caja 0,55 x 0,55 x 0,65 m Vol 0,196 m ³ Peso bruto 5,4 Kg Peso neto 3,3 Kg Observaciones Longitud cable 2,5 m     
7492	Acabados ● 24/ _ _ Beige M1 (NCS S 2005-Y50R)	Temperatura de color LED /1_ 2700 K  CRI >90 4752 lm 198 lm/W	Control 7492 _ _ / _ 5 Pulsador
	Materiales Pantalla de tela: Poliéster ignifugo. Difusor interior: Polietileno. Difusor inferior: Metacrilato. Aro del difusor y soporte: ABS. Fuente de luz 6 x LED 5,9 W 350 mA Voltaje Constante 42V 1,43 mA 110-240V 50/60Hz		Embalaje 1 Caja 0,78 x 0,78 x 0,59 m Vol 0,358 m ³ Peso bruto 7,3 Kg Peso neto 4,5 Kg Observaciones Longitud cable 2,5 m     
7494	Acabados ● 24/ _ _ Beige M1 (NCS S 2005-Y50R)	Temperatura de color LED /1_ 2700 K  CRI >90 4752 lm 198 lm/W	Control 7494 _ _ / _ 5 Pulsador
	Materiales Pantalla de tela: Poliéster ignifugo. Difusor interior: Polietileno. Difusor inferior: Metacrilato. Aro del difusor y soporte: ABS. Fuente de luz 6 x LED 5,9 W 350 mA Voltaje Constante 42V 1,43 mA 110-240V 50/60Hz		Embalaje 1 Caja 0,80 x 0,80 x 0,75 m Vol 0,48 m ³ Peso bruto 14,3 Kg Peso neto 5,9 Kg Observaciones Longitud cable 2,5 m     



Set

Design by Xuclà

A game of light, shadows and volumes, Set is a new concept of modular wall sconces that composes light as art onto the walls. During the day Set decorates the wall with a pattern of rectangular elements, but once illuminated it creates a surprising feature of lights, shadows and volumes.



Cada proyecto es único. Visita vibia.com y selecciona entre sus múltiples composiciones diseñadas y adáptalas a las necesidades de tu proyecto.

Personaliza tu propia composición de Set fácil y rápido en vibia.com

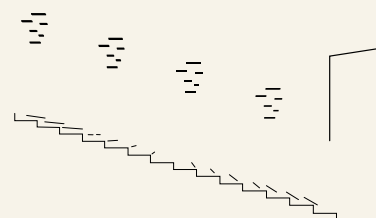
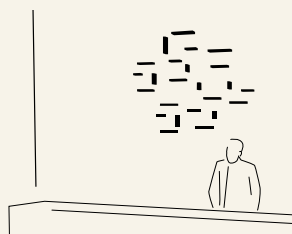
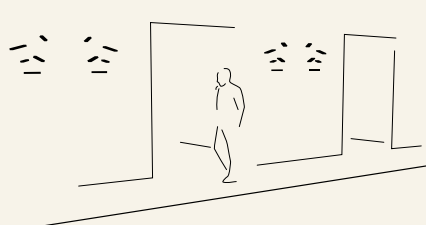

7753 x 3



7753 x 3

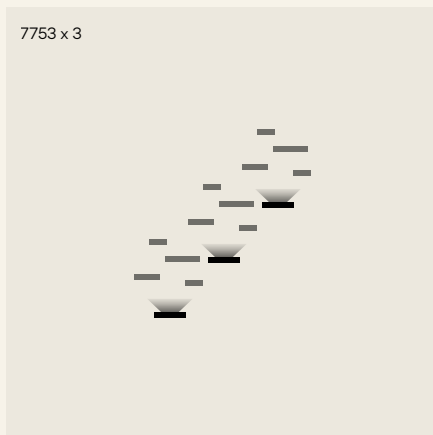

7750 x 1, 7751 x 3, 7752 x 1

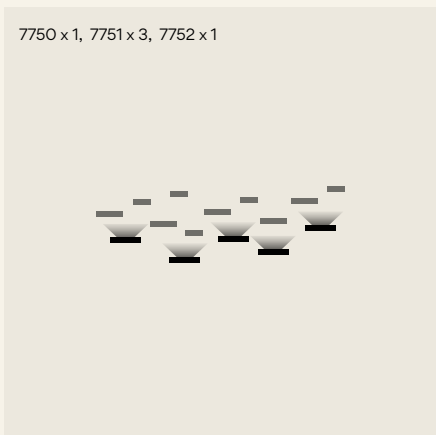

7760 x 1, 7761 x 1, 7762 x 2, 7763 x 1, 7764 x 1

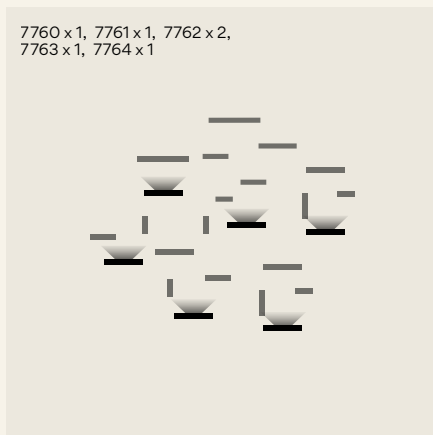

7749

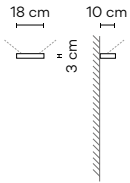

Acabados
 ● 59/ __ Mink
 (PANTONE 407)
 ● 93/ __ White
 (RAL 9003)

Temperatura de color LED
 /1 _ 2700 K
 CRI >90 1269 lm 141 lm/W

Control
 7749 __ / _ 2
 0-10V

Materiales
 Caja: Aluminio. Difusor: Vidrio de borosilicato.
 Tapa: Policarbonato.

Fuente de luz
 1 x LED 9 W 350 mA
 Corriente Constante 350 mA
 100~240V 50/60Hz

Embalaje
 1 Caja 0,065 x 0,145 x 0,275 m
 Vol 0,0026 m³
 Peso bruto 0,67 Kg Peso neto 0,52 Kg

Observaciones
 LED situado en la pieza inferior de cada referencia. Pequeñas

7750

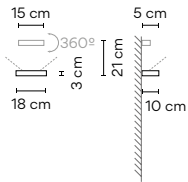

Acabados
 ● 59/ __ Mink
 (PANTONE 407)
 ● 93/ __ White
 (RAL 9003)

Temperatura de color LED
 /1 _ 2700 K
 CRI >90 1269 lm 141 lm/W

Control
 7750 __ / _ 2
 0-10V

Materiales
 Caja: Aluminio. Difusor: Vidrio de borosilicato.
 Cuerpo reflector: PVC. Tapa: Policarbonato.

Fuente de luz
 1 x LED 9 W 350 mA
 Corriente Constante 350 mA
 100~240V 50/60Hz

Embalaje
 1 Caja 0,15 x 0,132 x 0,36 m
 Vol 0,0071 m³
 Peso bruto 0,95 Kg Peso neto 0,8 Kg

Observaciones
 LED situado en la pieza inferior de cada referencia. Pequeñas

7751

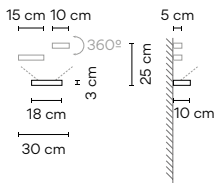

Acabados
 ● 59/ __ Mink
 (PANTONE 407)
 ● 93/ __ White
 (RAL 9003)

Temperatura de color LED
 /1 _ 2700 K
 CRI >90 1269 lm 141 lm/W

Control
 7751 __ / _ 2
 0-10V

Materiales
 Caja: Aluminio. Difusor: Vidrio de borosilicato.
 Cuerpo reflector: PVC. Tapa: Policarbonato.

Fuente de luz
 1 x LED 9 W 350 mA
 Corriente Constante 350 mA
 100~240V 50/60Hz

Embalaje
 1 Caja 0,15 x 0,132 x 0,36 m
 Vol 0,0071 m³
 Peso bruto 1,25 Kg Peso neto 1,1 Kg

Observaciones
 LED situado en la pieza inferior de cada referencia. Pequeñas

7752

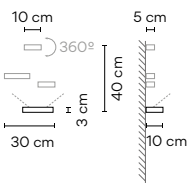

Acabados
 ● 59/ __ Mink
 (PANTONE 407)
 ● 93/ __ White
 (RAL 9003)

Temperatura de color LED
 /1 _ 2700 K
 CRI >90 1269 lm 141 lm/W

Control
 7752 __ / _ 2
 0-10V

Materiales
 Caja: Aluminio. Difusor: Vidrio de borosilicato.
 Cuerpo reflector: PVC. Tapa: Policarbonato.

Fuente de luz
 1 x LED 9 W 350 mA
 Corriente Constante 350 mA
 100~240V 50/60Hz

Embalaje
 1 Caja 0,15 x 0,132 x 0,36 m
 Vol 0,0071 m³
 Peso bruto 1,6 Kg Peso neto 1,4 Kg

Observaciones
 LED situado en la pieza inferior de cada referencia. Pequeñas

7753

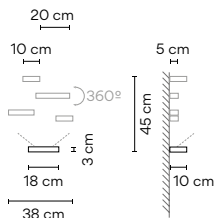

Acabados ● 59/ __ Mink (PANTONE 407) ● 93/ __ White (RAL 9003)	Temperatura de color LED /1 _ 2700 K CRI >90 1269 lm 141 lm/W	Control 7753 __ / _ 2 0-10V
Materiales Caja: Aluminio. Difusor: Vidrio de borosilicato. Cuerpo reflector: PVC. Tapa: Policarbonato.		Embalaje 1 Caja 0,15 x 0,193 x 0,36 m Vol 0,0100 m ³ Peso bruto 2 Kg Peso neto 1,5 Kg
Fuente de luz 1 x LED 9 W 350 mA Corriente Constante 350 mA 100~240V 50/60Hz		Observaciones LED situado en la pieza inferior de cada referencia. Pequeñas

7759

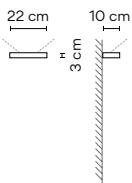

Acabados ● 59/ __ Mink (PANTONE 407) ● 93/ __ White (RAL 9003)	Temperatura de color LED /1 _ 2700 K CRI >90 1269 lm 141 lm/W	Control 7759 __ / _ 2 0-10V
Materiales Caja: Aluminio. Difusor: Vidrio de borosilicato. Tapa: Policarbonato.		Embalaje 1 Caja 0,065 x 0,145 x 0,275 m Vol 0,0026 m ³ Peso bruto 0,75 Kg Peso neto 0,6 Kg
Fuente de luz 1 x LED 9 W 350 mA Corriente Constante 350 mA 100~240V 50/60Hz		Observaciones LED situado en la pieza inferior de cada referencia. Grandes

7760

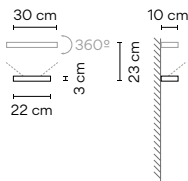

Acabados ● 59/ __ Mink (PANTONE 407) ● 93/ __ White (RAL 9003)	Temperatura de color LED /1 _ 2700 K CRI >90 1269 lm 141 lm/W	Control 7760 __ / _ 2 0-10V
Materiales Caja: Aluminio. Difusor: Vidrio de borosilicato. Cuerpo reflector: PVC. Tapa: Policarbonato.		Embalaje 1 Caja 0,15 x 0,132 x 0,36 m Vol 0,0071 m ³ Peso bruto 1,4 Kg Peso neto 1,1 Kg
Fuente de luz 1 x LED 9 W 350 mA Corriente Constante 350 mA 100~240V 50/60Hz		Observaciones LED situado en la pieza inferior de cada referencia. Grandes

7761

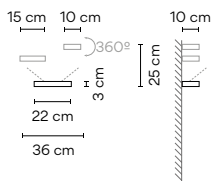

Acabados ● 59/ __ Mink (PANTONE 407) ● 93/ __ White (RAL 9003)	Temperatura de color LED /1 _ 2700 K CRI >90 1269 lm 141 lm/W	Control 7761 __ / _ 2 0-10V
Materiales Caja: Aluminio. Difusor: Vidrio de borosilicato. Cuerpo reflector: PVC. Tapa: Policarbonato.		Embalaje 1 Caja 0,15 x 0,132 x 0,36 m Vol 0,0071 m ³ Peso bruto 1,5 Kg Peso neto 1,2 Kg
Fuente de luz 1 x LED 9 W 350 mA Corriente Constante 350 mA 100~240V 50/60Hz		Observaciones LED situado en la pieza inferior de cada referencia. Grandes

7762

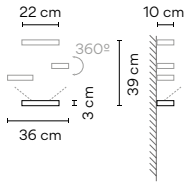

Acabados
 ● 59/ __ Mink
 (PANTONE 407)
 ● 93/ __ White
 (RAL 9003)

Temperatura de color LED
 /1_ 2700 K
 CRI >90 1269 lm 141 lm/W

Control
 7762 __ / _ 2
 0-10V

Materiales

Caja: Aluminio. Difusor: Vidrio de borosilicato.
 Cuerpo reflector: PVC. Tapa: Policarbonato.

Fuente de luz

1 x LED 9 W 350 mA
 Corriente Constante 350 mA
 100~240V 50/60Hz

Embalaje

1 Caja 0,15 x 0,193 x 0,36 m
 Vol 0,0100 m³
 Peso bruto 1,9 Kg Peso neto 1,9 Kg

Observaciones

LED situado en la pieza inferior de cada referencia. Grandes

7763

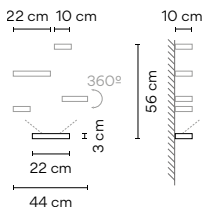

Acabados
 ● 59/ __ Mink
 (PANTONE 407)
 ● 93/ __ White
 (RAL 9003)

Temperatura de color LED
 /1_ 2700 K
 CRI >90 1269 lm 141 lm/W

Control
 7763 __ / _ 2
 0-10V

Materiales

Caja: Aluminio. Difusor: Vidrio de borosilicato.
 Cuerpo reflector: PVC. Tapa: Policarbonato.

Fuente de luz

1 x LED 9 W 350 mA
 Corriente Constante 350 mA
 100~240V 50/60Hz

Embalaje

1 Caja 0,15 x 0,193 x 0,36 m
 Vol 0,0100 m³
 Peso bruto 2,25 Kg Peso neto 1,75 Kg

Observaciones

LED situado en la pieza inferior de cada referencia. Grandes

7764

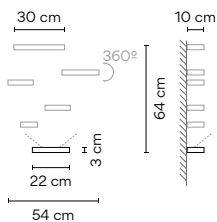

Acabados
 ● 59/ __ Mink
 (PANTONE 407)
 ● 93/ __ White
 (RAL 9003)

Temperatura de color LED
 /1_ 2700 K
 CRI >90 1269 lm 141 lm/W

Control
 7764 __ / _ 2
 0-10V

Materiales

Caja: Aluminio. Difusor: Vidrio de borosilicato.
 Cuerpo reflector: PVC. Tapa: Policarbonato.

Fuente de luz

1 x LED 9 W 350 mA
 Corriente Constante 350 mA
 100~240V 50/60Hz

Embalaje

1 Caja 0,15 x 0,193 x 0,36 m
 Vol 0,0100 m³
 Peso bruto 2,75 Kg Peso neto 2,25 Kg

Observaciones

LED situado en la pieza inferior de cada referencia. Grandes



Alpha

Design by Ramos & Bassols

An embedded light breaking free to serve.

Pared



∅ 10,5 cm

7920



8 cm

7925



5 cm

7930



10,5 cm

7935

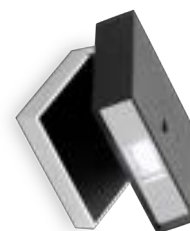

12 x 12 cm

7940 7942*



24 cm

7955



14 x 24 cm

7950

7920

- Acabados
- 03/ __ White and chrome (RAL 9016)
 - 04/ __ Black and chrome (RAL 9005)
 - 18/ __ Graphite and black (RAL 7016)
 - 93/ __ White (RAL 9016)

Temperatura de color LED
/1_ 2700 K 
CRI >90 181,2 lm 86 lm/W

Control
7920 __ / __ 0
On/ Off

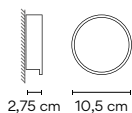

Materiales
Cuerpo: Zamak. Difusor: Policarbonato.
Tapa: Acero.

Fuente de luz
1 x LED 2,1 W 700 mA
Corriente Constante 700 mA
100~240V 50/60Hz

Embalaje
1 Caja 0,13 x 0,20 x 0,21 m
Vol 0,0055 m³
Peso bruto 1 Kg Peso neto 0,444 Kg

Observaciones
Superficie

7925

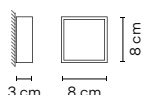

- Acabados
- 03/ _ _ White and chrome (RAL 9016)
 - 04/ _ _ Black and chrome (RAL 9005)
 - 18/ _ _ Graphite and black (RAL 7016)
 - 93/ _ _ White (RAL 9016)

Temperatura de color LED
 /1_ 2700 K
 CRI >90 181,2 lm 86 lm/W

Control
 7925 _ _ / _ 0
 On/ Off

Materiales

Cuerpo: Zamak. Difusor: Policarbonato.
 Tapa: Acero.

Fuente de luz

1 x LED 2,1 W 700 mA
 Corriente Constante 700 mA
 100~240V 50/60Hz

Embalaje

1 Caja 0,13 x 0,21 x 0,20 m
 Vol 0,0055 m³
 Peso bruto 1 Kg Peso neto 0,32 Kg

Observaciones

Superficie



7930

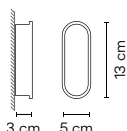

- Acabados
- 03/ _ _ White and chrome (RAL 9016)
 - 04/ _ _ Black and chrome (RAL 9005)
 - 18/ _ _ Graphite and black (RAL 7016)
 - 93/ _ _ White (RAL 9016)

Temperatura de color LED
 /1_ 2700 K
 CRI >90 181,2 lm 86 lm/W

Control
 7930 _ _ / _ 0
 On/ Off

Materiales

Cuerpo: Zamak. Difusor: Policarbonato.
 Tapa: Acero.

Fuente de luz

2 x LED 2,1 W 700 mA
 Corriente Constante 700 mA
 100~240V 50/60Hz

Embalaje

1 Caja 0,13 x 0,20 x 0,21 m
 Vol 0,0055 m³
 Peso bruto 0,9 Kg Peso neto 0,3 Kg

Observaciones

Superficie



7935

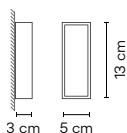

- Acabados
- 03/ _ _ White and chrome (RAL 9016)
 - 04/ _ _ Black and chrome (RAL 9005)
 - 18/ _ _ Graphite and black (RAL 7016)
 - 93/ _ _ White (RAL 9016)

Temperatura de color LED
 /1_ 2700 K
 CRI >90 362,4 lm 86 lm/W

Control
 7935 _ _ / _ 0
 On/ Off

Materiales

Cuerpo: Zamak. Difusor: Policarbonato.
 Tapa: Acero.

Fuente de luz

2 x LED 2,1 W 700 mA
 Corriente Constante 700 mA
 100~240V 50/60Hz

Embalaje

1 Caja 0,13 x 0,20 x 0,21 m
 Vol 0,0055 m³
 Peso bruto 0,9 Kg Peso neto 0,3 Kg

Observaciones

Superficie



7940

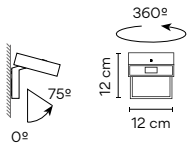

- Acabados
- 03/ __ White and chrome (RAL 9016)
 - 04/ __ Black and chrome (RAL 9005)
 - 18/ __ Graphite and black (RAL 7016)
 - 93/ __ White (RAL 9016)

Temperatura de color LED
/1_ 2700 K
CRI >90 181,22 lm 86 lm/W

Control
7940 __ / __ 0
On/ Off

Materiales
Difusor: Policarbonato. Tapa: Zamak.
Caja: Aluminio. Tapa: Aluminio.

Fuente de luz
1 x LED 2,1 W 700 mA
Corriente Constante 700 mA
100~240V 50/60Hz

Embalaje
1 Caja 0,13 x 0,20 x 0,20 m
Vol 0,0055 m³
Peso bruto 1,2 Kg Peso neto 1 Kg

Observaciones
Superficie
Interruptor on/off en la tapa frontal



7942

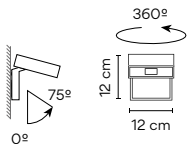

- Acabados
- 03/ __ White and chrome (RAL 9016)
 - 04/ __ Black and chrome (RAL 9005)
 - 18/ __ Graphite and black (RAL 7016)
 - 93/ __ White (RAL 9016)

Temperatura de color LED
/1_ 2700 K
CRI >90 181,22 lm 86 lm/W

Control
7942 __ / __ 0
On/ Off

Materiales
Difusor: Policarbonato. Tapa: Zamak.
Caja: Aluminio. Tapa: Aluminio.

Fuente de luz
1 x LED 2,1 W 700 mA
Corriente Constante 700 mA
100~240V 50/60Hz

Embalaje
1 Caja 0,13 x 0,20 x 0,20 m
Vol 0,0055 m³
Peso bruto 1,2 Kg Peso neto 1 Kg

Observaciones
Superficie
Sin interruptor



7950

- Acabados
- 03/ __ White (RAL 9016)
 - 04/ __ Black (RAL 9005)

Temperatura de color LED
 /1_ 2700 K 
 CRI >90 543,6 lm 86 lm/W

Control
 7950 __ / __ 0
 On/ Off

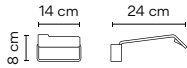

Materiales

Diffuser: Polycarbonate. Lid: Zamak.
 Body: Aluminum. Lid: Aluminum.

Fuente de luz

3 x LED 2,1 W 700 mA
 Corriente Constante 700 mA
 100~240V 50/60Hz

Embalaje

1 Caja 0,26 x 0,26 x 0,26 m
 Vol 0,0175 m³
 Peso bruto 1,56 Kg Peso neto 0,65 Kg

Observaciones

Superficie
 Haz de luz sin IR y UV



7955

- Acabados
- 03/ __ White (RAL 9016)
 - 04/ __ Black (RAL 9005)

Temperatura de color LED
 /1_ 2700 K 
 CRI >90 543,6 lm 86 lm/W

Control
 7955 __ / __ 0
 On/ Off

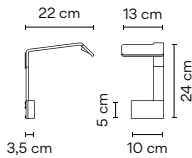

Materiales

Diffuser: Polycarbonate. Lid: Zamak.
 Body: Aluminum. Lid: Aluminum.

Fuente de luz

3 x LED 2,1 W 700 mA
 Corriente Constante 700 mA
 100~240V 50/60Hz

Embalaje

1 Caja 0,23 x 0,37 x 0,37 m
 Vol 0,0310 m³
 Peso bruto 0,97 Kg Peso neto 0,47 Kg

Observaciones

Superficie
 Haz de luz sin IR y UV



Domo

Design by Ramos & Bassols

Featuring a classic cylinder silhouette, Domo offers refined lighting effect, combining diffusion and reflection. The understated, LED-powered fixture has clean lines and a spherical shape that seamlessly blends into the ceiling architecture.

Techo

8200

ø 18,5 cm



8201

ø 18,5 cm



8210

ø 18,5 cm



8200

Acabados

- 03/ __ Blanco (RAL 9010)

Temperatura de color LED

- /1_ 2700 K CRI >90 543,66 lm 86 lm/W
- /2_ 3000 K CRI >90 489,6 lm 78 lm/W
- /3_ 3500 K CRI >90 393,6 lm 62,5 lm/W

Control

- 8200 __ / _ 0 On / Off
- 8200 __ / _ 2 0-10V

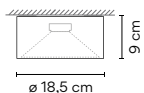

Materiales

Difusor: Policarbonato.
Caja: Aluminio.

Fuente de luz

3 x LED 2,1 W 700 mA
Corriente Constante 700 mA
100~240V 50/60Hz
/ _ 0: On/Off, 100~240V Bi-volt
/ _ 2: 0-10V, 100~277V Multi-volt

Embalaje

1 Caja 0,26 x 0,26 x 0,26 m
Vol 0,0170 m³
Peso bruto 1,7 Kg Peso neto 1,2 Kg

Observaciones

Superficie

8201

Acabados

- 03/ __ Blanco (RAL 9010)

Temperatura de color LED

- /1_ 2700 K CRI >90 543,66 lm 86 lm/W
- /2_ 3000 K CRI >90 489,6 lm 78 lm/W
- /3_ 3500 K CRI >90 393,6 lm 62,5 lm/W

Control

- 8201 __ / _ 0 On / Off
- 8201 __ / _ 2 0-10V

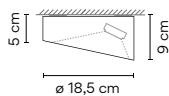

Materiales

Difusor: Policarbonato.
Caja: Aluminio.

Fuente de luz

3 x LED 2,1 W 700 mA
Corriente Constante 700 mA
100~240V 50/60Hz
/ _ 0: On/Off, 100~240V Bi-volt
/ _ 2: 0-10V, 100~277V Multi-volt

Embalaje

1 Caja 0,26 x 0,26 x 0,26 m
Vol 0,0170 m³
Peso bruto 1,6 Kg Peso neto 1,1 Kg

Observaciones

Superficie

8210

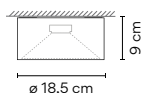

Acabados

03/ _ _
 Exterior: Grafito.
 Interior: Blanco
 (RAL 7016,
 RAL 9010)

Temperatura de color LED

/1 _ 2700 K
 CRI >90 543,66 lm 86 lm/W
 /2 _ 3000 K
 CRI >90 489,6 lm 78 lm/W
 /3 _ 3500 K
 CRI >90 393,6 lm 62,5 lm/W

Control

8210 _ _ / _ 0
 On / Off
 8210 _ _ / _ 2
 0-10V

Materiales

Difusor: Policarbonato.
 Caja: Aluminio.

Fuente de luz

3 x LED 2,1 W 700 mA
 Corriente Constante 700 mA
 100~240V 50/60Hz
 / _ 0: On/Off, 100~240V Bi-volt
 / _ 2: 0-10V, 100~277V Multi-volt

Embalaje

1 Caja 0,26 x 0,26 x 0,26 m
 Vol 0,0170 m³
 Peso bruto 1,7 Kg Peso neto 1,2 Kg

Observaciones

Superficie



45°

Design by Víctor Carrasco

45° fixture features a customised composition of vertical tubes that create a sculptural effect overhead. Suspended from the ceiling like sleek stalagmites, they create an array of glowing accent lighting points.

Techo

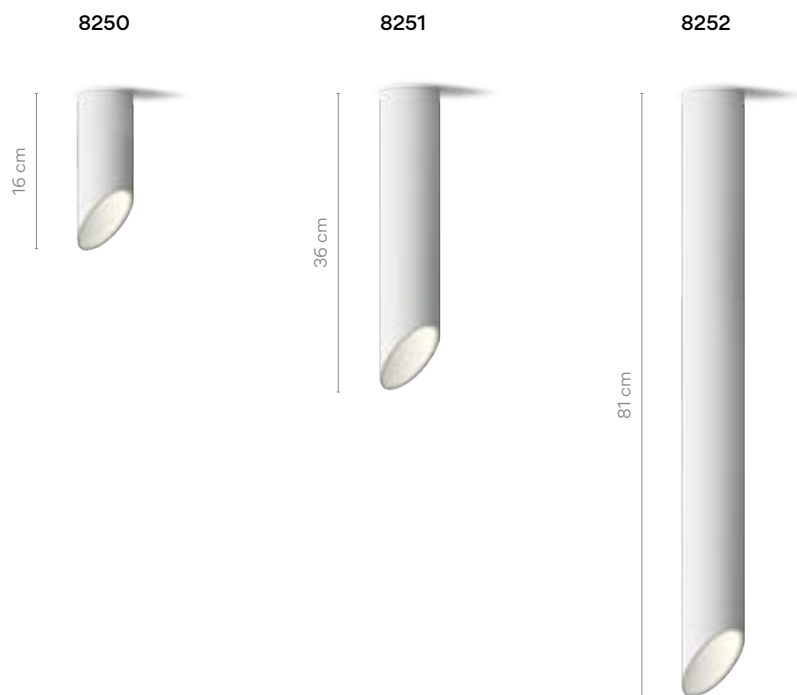

8250

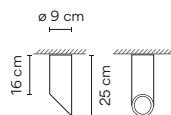

<p>Acabados</p> <ul style="list-style-type: none"> ● 03/ __ Blanco (RAL 9016) ● 04/ __ Negro (RAL 9005) 	<p>LED temperature colour</p> <ul style="list-style-type: none"> /1 _ 2700 K E >90 1352,27 lm 101 lm/W /2 _ 3000 K E >90 662 lm 49 lm/W /3 _ 3500 K F >90 1463,02 lm 109,18 lm/W 	<p>Control</p> <ul style="list-style-type: none"> 8250 __ / _ 3 1-10V 8250 __ / _ 5 Pulsador
--	---	---

<p>Acabados</p> <ul style="list-style-type: none"> ● 52/ __ Pavonado (Satin bronze) 	<p>LED temperature colour</p> <ul style="list-style-type: none"> /1 _ 2700 K E >90 1352,27 lm 101 lm/W /2 _ 3000 K E >90 662 lm 49 lm/W /3 _ 3500 K F >90 1463,02 lm 109,18 lm/W 	<p>Control</p> <ul style="list-style-type: none"> 8250 __ / _ 3 1-10V 8250 __ / _ 5 Pulsador
--	---	---

Materiales

Difusor: Policarbonato.
Tubo: Aluminio.

Fuente de luz

1 x LED 6,1 W 350 mA
Corriente Constante 350 mA
230V 50Hz

Embalaje

1 Caja 0,21 x 0,21 x 0,48 m
Vol 0,0211 m³
Peso bruto 2,1 Kg Peso neto 1,15 Kg

Observaciones

Superficie.
Incluye difusores intercambiables en acabados visión o anaranjado

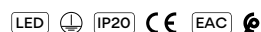

8251

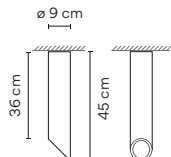

- Acabados
- 03/ __ Blanco (RAL 9016)
 - 04/ __ Negro (RAL 9005)

- LED temperature colour
- /1_ 2700 K CRI >90 1352,27 lm 101 lm/W
 - /2_ 3000 K CRI >90 662 lm 49 lm/W
 - /3_ 3500 K CRI >90 1463,02 lm 109,18 lm/W

Control
 8251 __ / __ B
 1-10V, Pulsador

8251 __ / __ 1
 DALI

- Acabados
- 52/ __ Pavonado (Satin bronze)

- LED temperature colour
- /1_ 2700 K CRI >90 1352,27 lm 101 lm/W
 - /2_ 3000 K CRI >90 662 lm 49 lm/W
 - /3_ 3500 K CRI >90 1463,02 lm 109,18 lm/W

Control
 8251 __ / __ B
 1-10V, Pulsador

8251 __ / __ 1
 DALI

Materials

Difusor: Policarbonato.
 Tubo: Aluminio.

Fuente de luz
 1 x LED 6,1 W 350 mA
 Corriente Constante 350 mA
 110-240V 50/60Hz

Embalaje

1 Caja 0,21 x 0,21 x 0,48 m
 Vol 0,0326 m³
 Peso bruto 2,9 Kg Peso neto 1,95 Kg

Observaciones

Superficie.
 Incluye difusores intercambiables en acabados visón o anaranjado



8252

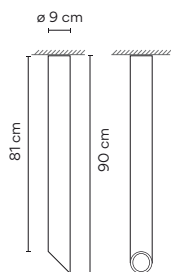

- Acabados
- 03/ __ Blanco (RAL 9016)
 - 04/ __ Negro (RAL 9005)

- LED temperature colour
- /1_ 2700 K CRI >90 1352,3 lm 101 lm/W
 - /2_ 3000 K CRI >90 662 lm 49 lm/W
 - /3_ 3500 K CRI >90 1463,02 lm 109,18 lm/W

Control
 8252 __ / __ B
 1-10V, Pulsador

8252 __ / __ 1
 DALI

- Acabados
- 52/ __ Pavonado (Satin bronze)

- LED temperature colour
- /1_ 2700 K CRI >90 1352,3 lm 101 lm/W
 - /2_ 3000 K CRI >90 662 lm 49 lm/W
 - /3_ 3500 K CRI >90 1463,02 lm 109,18 lm/W

Control
 8252 __ / __ B
 1-10V, Pulsador

8252 __ / __ 1
 DALI

Materials

Difusor: Policarbonato.
 Tubo: Aluminio.

Fuente de luz
 1 x LED 6,1 W 350 mA
 Corriente Constante 350 mA
 110-240V 50/60Hz

Embalaje

1 Caja 0,19 x 0,13 x 1,265 m
 Vol 0,0312 m³
 Peso bruto 6,25 Kg Peso neto 4,75 Kg

Observaciones

Superficie.
 Incluye difusores intercambiables en acabados visón o anaranjado



Match

Design by Jordi Vilardell & Meritxell Vidal

Based on the principle of co-creation, Match is a lighting collection that can be fully customised virtually. Sculptural light structures arranged chaotically and adapted to fit into the room and the space available.

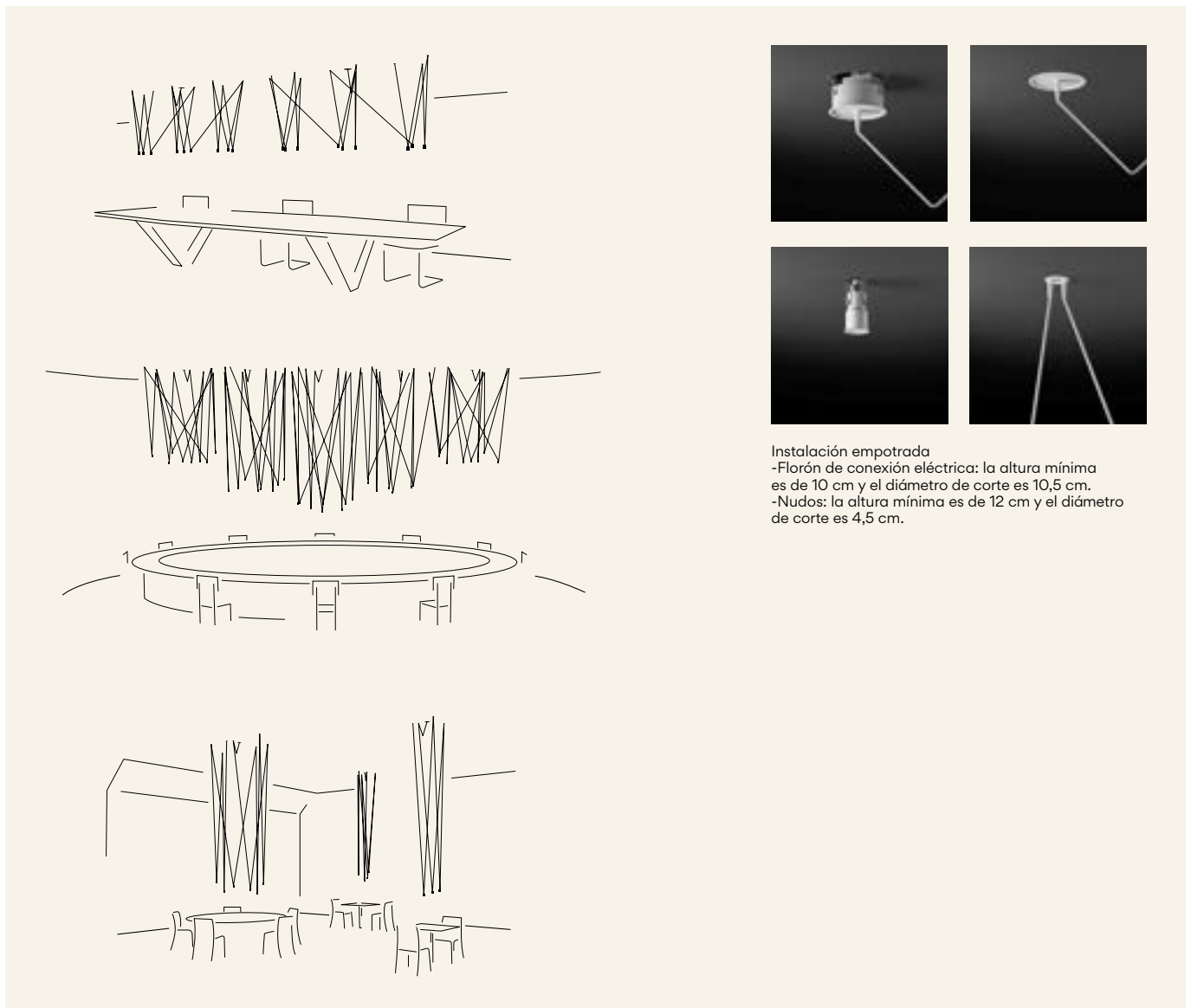

Instalación empotrada
-Florón de conexión eléctrica: la altura mínima es de 10 cm y el diámetro de corte es 10,5 cm.
-Nudos: la altura mínima es de 12 cm y el diámetro de corte es 4,5 cm.

Cada proyecto es único. Visita vibia.com y selecciona entre sus múltiples composiciones diseñadas y adáptalas a las necesidades de tu proyecto.

Personaliza tu propia composición de Match fácil y rápido en vibia.com

Es necesario realizar tu configuración personalizada en vibia.com para visualizar su precio y enviar el pedido online.

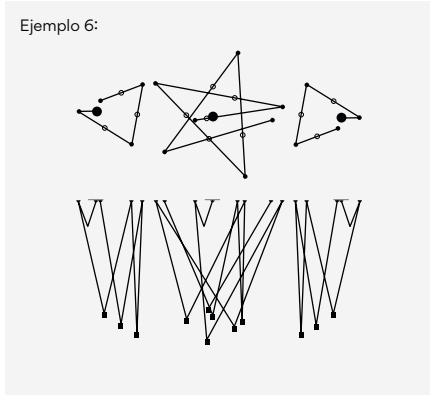
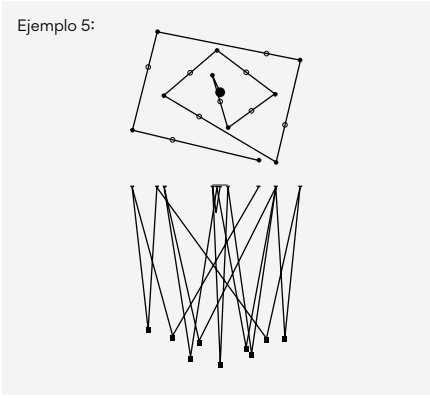
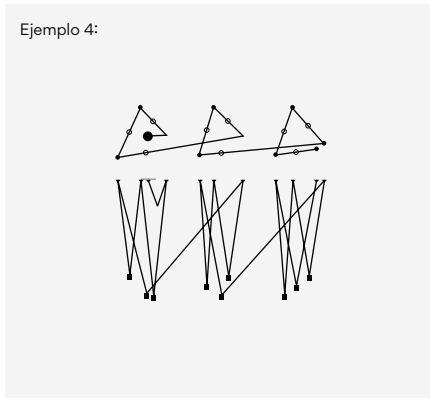
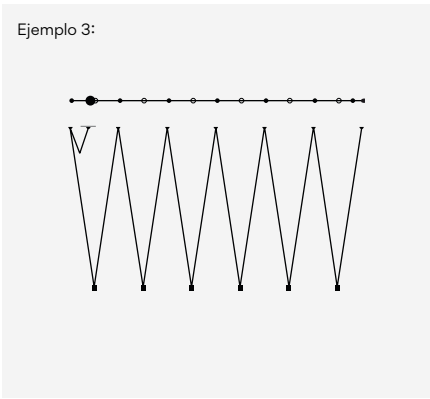
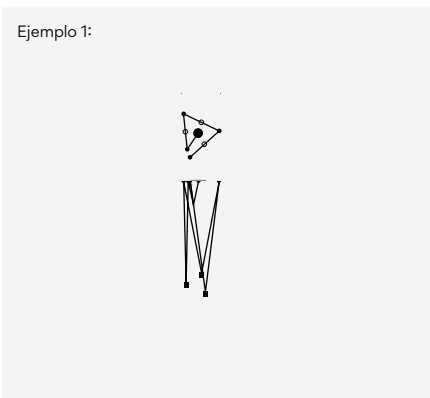

Acabados
 ● 03/ _ _ Blanco (RAL 9010)
 ● 18/ _ _ Grafito (RAL 7016)

Temperatura de color LED
 /1_ 2700 K 4000 K
 CRI >80 199 lm 95 lm/W

Control
 A DALI-2, 1-10V, Pulsador
 Z Casambi

Materiales
 Cabeza: Aluminio. Disco: Acero.
 Varillas: Acero.
Fuente de luz
 LED 2,1 W 700 mA
 Corriente Constante 700 mA
 110-240V 50/60Hz

Observaciones
 Empotrado
 LED IP20 CE EAC Bi-volt
 ø 4,5 cm ø 10,5 cm
SOLICITAR EL PEDIDO EN WWW.VIBIA.COM



Bombillas

LED			Tubo fluorescente		
900018.	LED G9 4,2W 2700K 470 lm.		900027.	G5 230V 24W (T5)	
900100.	LED G9 230V 3,8W LED 2700 K 470 lm		900028.	G5 230V 39W (T5)	
900102.	LED E27 230V 12W LED 2700 K 1520 lm		900035.	2GX13 230V 55W (T5C)	
900103.	LED E27 230V 9W 2700 K 800 lm		900070.	2GX13 230V 40W (T5C)	
900105.	LED E27 PAR30 230V 10W 2700 K 630 lm		900071.	2GX13 230V 22W (T5C)	
900106.	LED E14 230V 7W LED 2700 K 800 lm.		900072.	2GX13 230V 60W (T5C)	

Bombillas: Precios netos, IVA no incluido

Área Profesional en vibia.com

Una nueva manera de Trabajar

Creemos en la cooperación, por eso te proponemos nuevas formas de colaboración y te brindamos nuevas herramientas online en vibia.com que nos ayudarán a trabajar juntos de un modo mucho más eficiente, para que tus proyectos de iluminación sean un éxito.

Consulta y descarga toda la información que necesitas

Consulta y descarga toda la información actualizada de producto que necesites en un solo clic:



Ficha técnica



2D, 3D



Fotometrías



Fotos en alta resolución



Memoria de proyecto



Presupuestos



Ficha de creación



Manual de instalación

Glosario

CE

Producto que cumple la normativa europea EN60598-1 y EN60598-2-1



Producto que cumple con TP TC 004/2011 y TP TC 020/2011. Regulación de la Unión Aduanera.



Producto que cumple con la ley N24-09 de la legislación vigente de Marruecos

IP

Nivel de protección del producto. Los aparatos eléctricos están preparados para impedir la entrada y el contacto de cuerpos sólidos y de líquidos con las partes eléctricas. Esta resistencia se expresa mediante las siglas IP seguidas de 2 dígitos: el primero expresa el grado de protección a los objetos sólidos, y el segundo a los líquidos. Escala comprendida entre los valores IP20 y IP68.



Producto protegido contra la penetración de cuerpos sólidos de tamaño igual o superior a 12mm. Sin protección al agua.



Producto estanco al polvo. Protección contra las salpicaduras de agua.



Producto estanco al polvo. Protección contra los chorros de agua.



Producto estanco al polvo. Protección contra los chorros fuertes de agua.

Clase aislamiento



Clase I. Aparato con un cable protector adicional (toma de tierra).



Clase II. Aparato con protección contra descargas eléctricas, basado en un doble aislamiento. Sin toma de tierra.



Clase III. Aparato con protección contra descargas eléctricas, basado en un sistema de muy bajo voltaje. Sin toma de tierra.

Superficies inflamables



Producto apto para ser montado en todo tipo de superficies (EN 60598).



No está permitido que producto con este distintivo esté en contacto con materiales normalmente inflamables (maderas u otros).



Válido para el rango 110V-230V, 50-60Hz.



Válido para el rango 110-277V, 50-60Hz.



Contiene batería de iones de litio. La batería Li-Ion debe ser eliminada en contenedores etiquetados, devueltos en los puntos de recolección de residuos especiales o minoristas de equipos eléctricos.

Dimensión de corte



Dimensión del alojamiento para empotrar.

Equipo no integrado



La luminaria no incluye el equipo electrónico correspondiente (transformador, driver, reactancia...).

Regulador intensidad integrado



Luminaria que lleva incorporado el equipo de regulación de intensidad.

Etiqueta energética UE

Más eficiente



Menos eficiente

Información fuente de luz

CRI
Color rendering index.

K
Temperatura de color.

lm
Lumen, unit of measurement of luminous flux.

lm/W
Rendimiento luminoso de la fuente de luz.
Relación entre el flujo luminoso (lm) y la potencia consumida (W) por dicha fuente.



LED incluido.

Lighting control systems

1 Pulsador

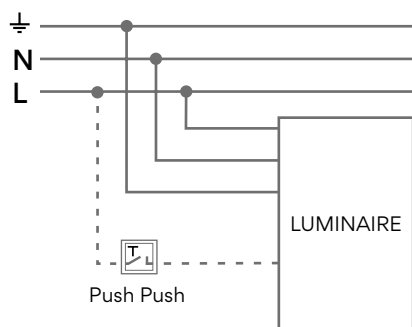

2 1-10V

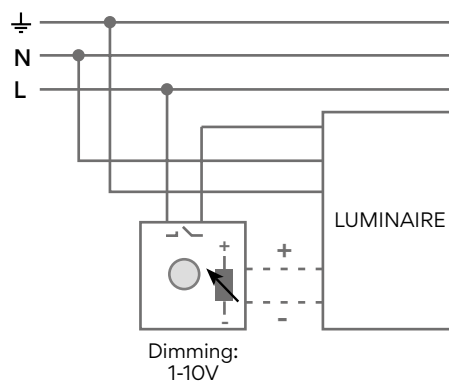

3 DALI

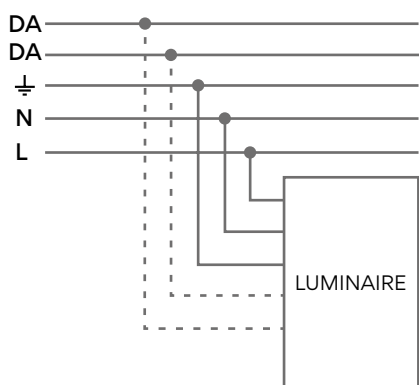

4 Casambi

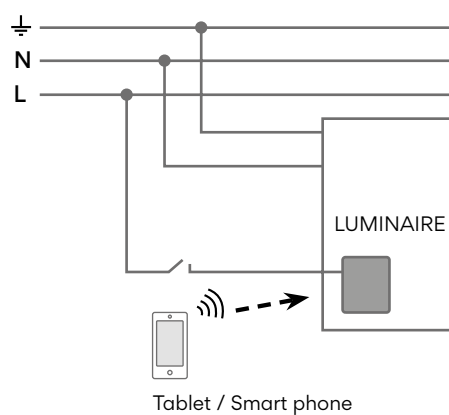

5 TRIAC

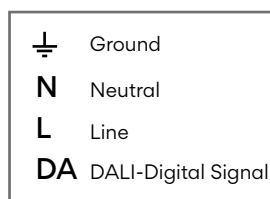
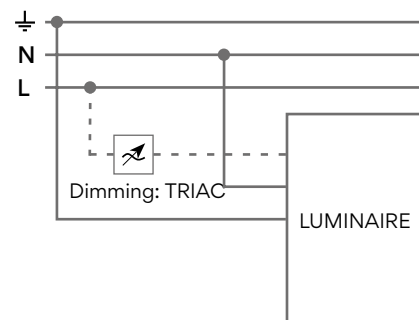

Muy importante

Vibia Lighting S.L.U. se reserva el derecho a efectuar cualquier modificación y anulación de los productos del catálogo fotográfico y de la tarifa de precios vigente sin preaviso alguno.

Vibia Lighting, S.L.U.

Oficina

Progrés 4-6.
08850 Gavà (Barcelona).
Nacional Tel +34 934 796 970.

customer.service@vibia.com
vibia.com

COPYRIGHT© VIBIA LIGHTING S.L.U. ALL RIGHTS RESERVED.

