

NEMO STUDIO
THE SPOT
COLLECTION

NEMOSTUDIO

THE SPOT
COLLECTION

Nemo Lighting, a leader in the field of lighting, acquires the historic Turin lighting company Ilti Luce in 2020, thus creating Nemo Studio.

With a vast experience in the lighting sector and in the search for innovative solutions in lighting design, Nemo Studio deals with architectural lighting for museum, retail and outdoor sectors. Through constant development of its LED range, Nemo Studio designs and implements products that are adapted to fulfil today's needs of sustainability and energy-saving, without the loss of light intensity.

The indoor and outdoor luminaires designed by Nemo Studio are lighting tools available to architects and designers to create unique lighting solutions. Our mission is to transform ideas and lighting projects into excellent products, which, through their mere presence, transmit an aesthetic force while also maintaining their unique identity.

We thus continue to make our contribution to the design of lighting.



Le musée départemental de la Préhistoire

Architectural manifesto of the second modernism, the 'musée départemental de la Préhistoire', built by Roland Simounet in Nemours (France) between 1976 and 1980, was born from a new museological thought, that of Georges-Henri Rivière, inventor of the ecomuseums.

Going beyond the simple technical response to the program, the rudimentary expression of this work emerges from a true architectural narrative. Listed in the supplementary inventory of historical monuments since 2002 and labeled "20th century heritage", the building reveals Simounet's taste for empirical subjects. In addition to pure functionalism, the syncretism of form and structure is the privilege of architecture. Borrowing from both the profane and the sacred, it alludes to both the figure of a fortified medieval castle and that of an ancient temple surrounded by nature, thus reviewing the basics of its practice.

The collections are set up with Roland Simounet, who designed the museum's furniture and all the museology. The perfect integration of the wall showcases with the architecture reinforces unity of this presentation for which only gray, black and white are present in order to enhance the colors and patinas of the archaeological pieces, as well as the environment of the courtyards and the park that surround the museum. The large and wide glass windows that frame the landscape, alternate with the circuit of windows that connect the archaeological pieces.

Today the weathered concrete is fond of the surrounding vegetation and the millennial rocks of the park.



The cultural and sports center Wangari Maathai

*The cultural and sports center Wangari Maathai is located in one of the highest density area of Paris, it does not host diversity – of activities, architectures, populations, uses – which could define it as a urban and sustainable neighborhood. Compact, the project becomes landmark in this dense neighborhood ; it saves ground, real resource of the area. By the transparency and porosity of its urban hall, the centre invites, welcomes and links populations and uses. Along its four faces, the project offers and stacks a range of materialities, more or less transparent, in relation with the different activities. Generosity as a common denominator of all spaces, to allow reinterpretation and refurbishment following evolutions of uses and needs. It is a single volume, with slightly curved faces, expressing the superposition of distinct functions in elevation, with strips surrounding the building.**

Bruther is an agency founded in 2007 in Paris by Stéphanie Bru and Alexandre Theriot. They practice an architecture of resistance, free from all traces of mannerism, style, fashion and the superfluous. Their projects are open infrastructures capable of responding to a multitude of possible futures and a great malleability of uses. Bruther is part of a ‘new wave’ of practices that contribute to a radical renewal of architectural culture in France. In 2018, they obtained the « Equerre d’argent » price for the Residence for researchers in Paris XIV.

**Extract text description provided by the architects.*

POLIFORM KING'S ROAD, LONDON | POLIFORM
P.ZZA CAVOUR, MILANO | SHOWROOM SUNCITY,
KUWAIT | SHOWROOM DELLA CHIARA, PESARO
| VALEXTRA, BEIJING | POLIFORM WIGMORE,
LONDON | POLTRONA FRAU, LOS ANGELES |
CASSINA, MILANO | CASSINA BROMPTON ROAD,
LONDON | CAPPELLINI, PARIS | NOVOCINEMAS
THE PEARL, DOHA | "NESPOLO FUORI DAL CORO",
PALAZZO REALE, MILANO | "GIANFRANCO FERRÈ
GIOIELLI E ORNAMENTI", PALAZZO MADAMA,
TORINO | "RAFFAELLO. IL SOLE DELLE ARTI",
REGGIA DI VENARIA, TORINO | "BUSHI. NINJA
E SAMURAI", MUSEO D'ARTE ORIENTALE MAO,
TORINO | "KARAKURI. BAMBOLE DAL GIAPPONE",
PALAZZO BAROLO, TORINO | "GUGGENHEIM.
DA VAN GOGH A PICASSO. LA COLLEZIONE
THANNHAUSER", PALAZZO REALE, MILANO |
INSTITUTE OF RUSSIAN REALIST ART, MOSCOW |
MUSEUM OF CONTEMPORARY ART, BELGRADE |
"SFIDA AL BAROCCO", REGGIA DI VENARIA, TORINO

THE SPOT | **COLLECTION**

VULCANO, ELBA, CAPRI	10
FLEX	20
SHARP	32
TRACK	44
LIPARI, SALINA, ALICUDI	46
LUX	62
DRAGSTER-T	68
GILDOR	74



1
VULCANO

2
ELBA

3
CAPRI

THE SPOT | VULCANO-ELBA-CAPRI

Family of indoor spotlights for accent lighting. The luminaire is rotatable by 90° vertically and 355° horizontally to allow the free orientation of the light in any direction.

The heat dissipation structure and built-in driver are combined in an integrated design with a compact and minimal aesthetic.

The light beam angle of Elba and Capri spot is adjustable to meet any lighting requirement.

The mechanical anti-glare frontal optic of Vulcano spot can be employed to create direct as well as discrete lighting.



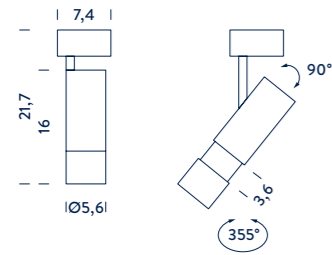

VULCANO

voltage	max power	source	flux	optic	CRI	switching	mounting	CCT	finishing	code
220/240V	13W	LED	900lm	30°	>90	Not dimmable	Track	3000K	White	VUL LW3 82
									Black	VUL LN3 82

note driver on board, adjustable antiglare system, orientable body 355°, orientable spot 90°, compatible with 3-PHASE track (more specifications on p.44)



90° rotation



Anti glare system



Vulcano track, black finishing

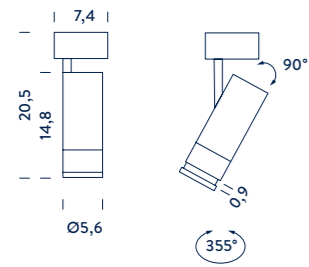

ELBA

voltage	max power	source	flux	optic	CRI	switching	mounting	CCT	finishing	code
220/240V	13W	LED	900lm	15°/55°	>90	Dimmable Triac	Track	2700K	White	ELB LW2 81
									Black	ELB LN2 81
								3000K	White	ELB LW3 81
									Black	ELB LN3 81
						Dimmable 0-10V	2700K	White	ELB LW2 82	
								Black	ELB LN2 82	
							3000K	White	ELB LW3 82	
								Black	ELB LN3 82	

note driver on board, adjustable beam 15°-55°, orientable body 355°, orientable spot 90°, compatible with 3-PHASE and DALI track
(more specifications on p.44)



matt black finishing



adjustable beam 15°-55°

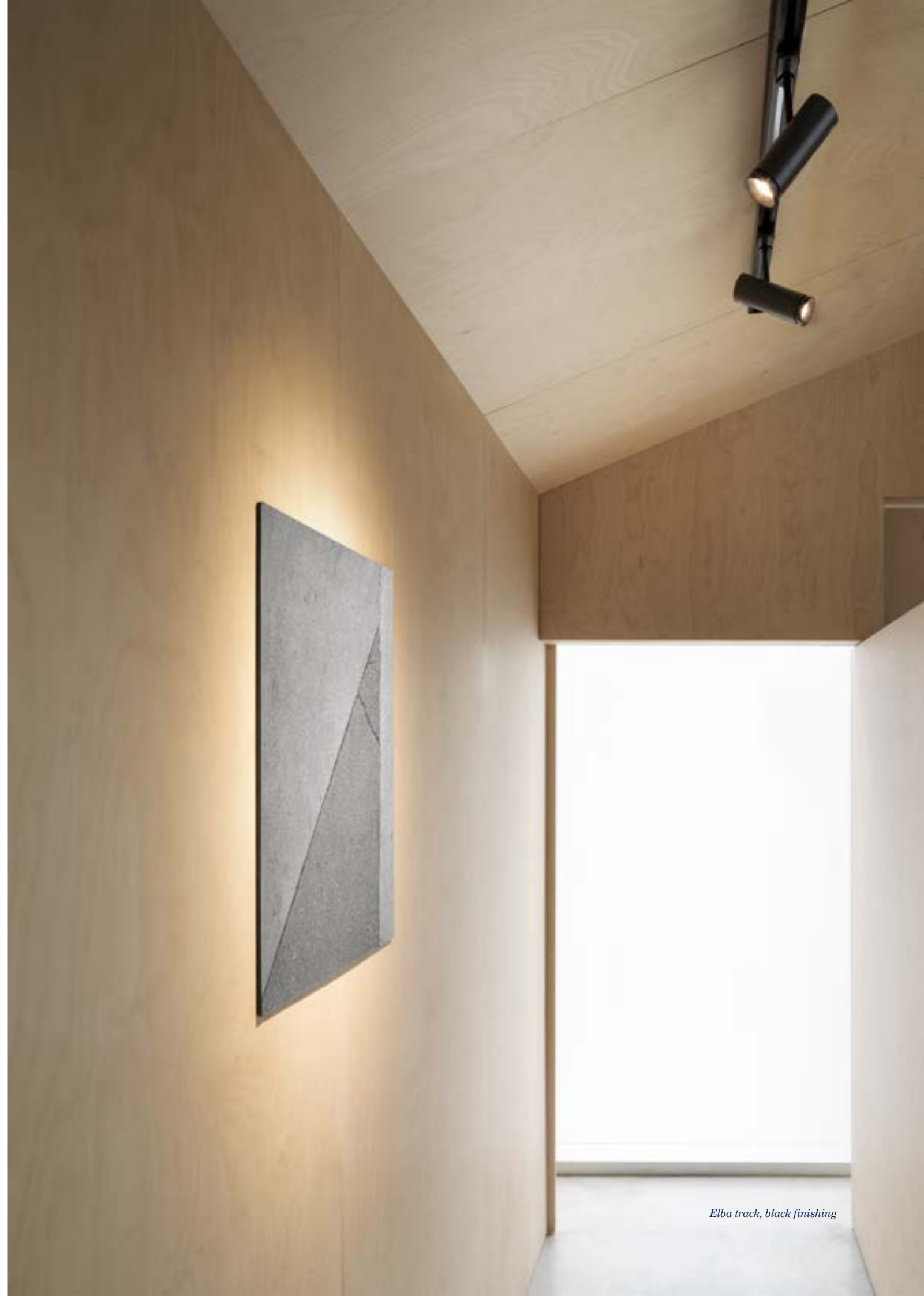

Elba track, black finishing

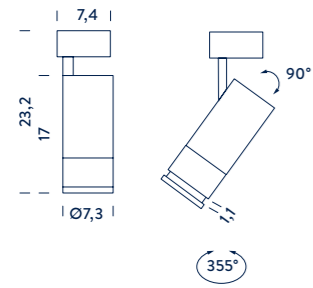

CAPRI

voltage	max power	source	flux	optic	CRI	switching	mounting	CCT	finishing	code	
220/240V	28W	LED	1500lm	15°/55°	>90	Dimmable Triac	Track	2700K	White	CAP LW2 81	
									Black	CAP LN2 81	
								3000K	White	CAP LW3 81	
									Black	CAP LN3 81	
								Dimmable 0-10V	2700K	White	CAP LW2 82
									Black	CAP LN2 82	
						3000K	White	CAP LW3 82			
							Black	CAP LN3 82			
						Dimmable DALI	2700K	White	CAP LW2 83		
							Black	CAP LN2 83			
						3000K	White	CAP LW3 83			
							Black	CAP LN3 83			

note driver on board, adjustable beam 15°-55°, orientable body 355°, orientable spot 90°, compatible with 3-PHASE and DALI track (more specifications on p.44)



precise light distribution



integrated driver



Capri track, black finishing



4
FLEX CEILING ZOOM OPTIC

5
FLEX CEILING FIXED OPTIC

6
FLEX TRACK

THE SPOT | **FLEX**

FLEX SPOT family is dedicated to accent lighting in showcases or small exhibitions. The family is composed by FLEX CEILING with variable or fixed optic with different beam angles and FLEX TRACK, a dedicated on-track system on which the spots are fixed through a magnetic / mechanic fixing system. Black anodized aluminium body. Integrated aluminium joint allows fixation and adjustment of the spot orientation. No cables are visible. CRI 90.

FLEX LED EYE is an adjustable LED spot with tige suitable for accent lighting in interior applications. Black anodized aluminum and tige which allows fixing and adjusting the orientation. No cables are visible.



FIXED OPTIC ZOOM OPTIC

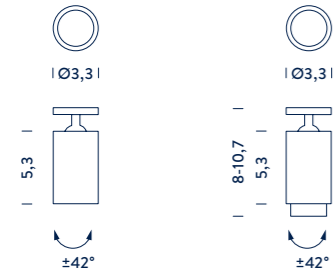

FLEX CEILING

FIXED OPTIC

current	max power	source	flux	optic	CRI	switching	mounting	CCT	finishing	code	
500mA	6W	LED	343lm	15°	90	According to driver	Wall-ceiling	3000K	Black	BFLE0401F21WAN	
			308lm	25°						BFLE0401421WAN	
			343lm	15°						4000K	BFLE0401F21NAN
			308lm	25°						BFLE0401421NAN	

ZOOM OPTIC

350mA	4,2W	76lm (45°)	7°-45°	3000K	BFLE0401921WAN
				4000K	BFLE0401921NAN

note driver not included (more specifications on table below) , orientable spot ±42°, black anodized finishing, compatible controls: 1-10V

custom options DALI, DMX, Casambi



zoom optic

fixed optic

FLEX CEILING DRIVER

FIXED OPTIC

version	current	max power	switching	code	dimensions mm		
for 2 spots	500mA	12W	not dimmable	WALIMLED04500	98x33x22		
for 3 spots		20W				WALIMLED08500	113x44x28
for 4 spots		26W				WALIMLED12500	162x45x32
for 3 spots	350mA	22W	dimnable 1-10V	WALI/DIMM/JOLLY	103x67x21		

ZOOM OPTIC

for 2 spots	350mA	12W	not dimmable	WALIMLED08350	98x33x22		
for 3 spots		20W				WALIMLED12350	122x38x24
		22W				dimnable 1-10V	WALI/DIMM/JOLLY
for 5 spots		25W		WALI/MAXI/JOLLY	124x79x22		



Flex ceiling zoom optic

FIXED OPTIC

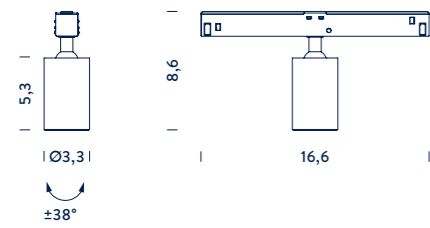

ZOOM OPTIC

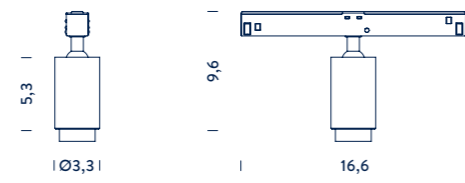

FLEX TRACK

FIXED OPTIC

voltage	max power	source	flux	optic	CRI	switching	mounting	CCT	finishing	code
24VDC	5W	LED	290lm	15°	90	according to driver	Track	3000K	Black	MFLE5101N21WAN
			265lm	25°						MFLE5101421WAN
			290lm	15°						MFLE5101N21NAN
			265lm	25°						MFLE5101421NAN

ZOOM OPTIC

27-76lm	7°-45°	90	3000K	MFLE5101921WAN
			4000K	MFLE5101921NAN

note driver, track and accessory not included (more specifications on p.28), orientable spot ±38°, black anodized finishing

custom options 1-10V, DALI, DMX, Casambi



zoom optic: magnetic-mechanic fixing system on track fixed optic: magnetic-mechanic fixing system on track orientable spot ±38°



Flex ceiling track

TRACK

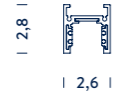

FLEX TRACK / TRACK AND ACCESSORIES

version	voltage	mounting	finishing	code
Track 1m	24VDC	Ceiling/wall	Black	MFLEBKBINARIO1E
Track 2m				MFLEBKBINARIO2E
Track 3m				MFLEBKBINARIO3E
Feeding				MFLEBKALIM
Joint				MFLEBKGIUNTOAL
End-cap				MFLEBKTESTATA
End-cap with hole				MFLEBKTESTATAF

note recessed mounting track available on request

FLEX TRACK DRIVER

version	voltage	max power	switching	code	dimensions mm
for 3 spots	24VDC	20W	not dimmable	WALIMLED020/24	50x40x30
for 8 spots		60W		WALIM60W24VIN	180x52x30
for 18 spots		120W		WALIM120W24VIN	300x40x30
for 36 spots		240W		WALIMLED240/24	244x71x38

TECHNICAL COMPONENTS

CEILING TRACK



FLEX TRACK

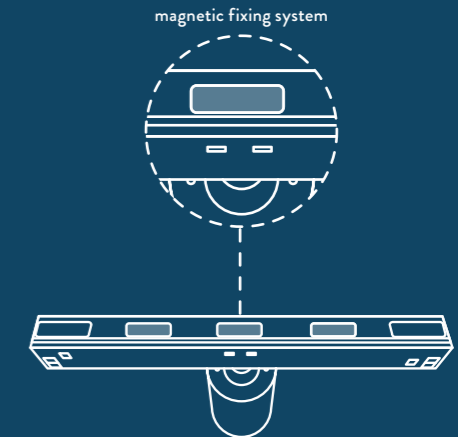
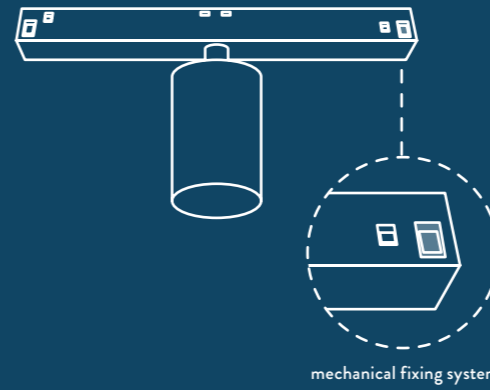

ASSEMBLY AND ORIENTATION

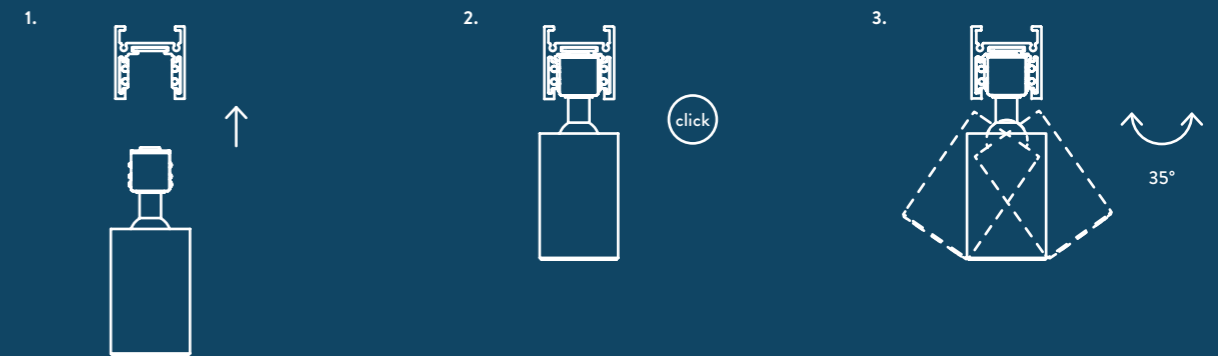

OPTICS

FIXED OPTIC

ZOOM OPTIC



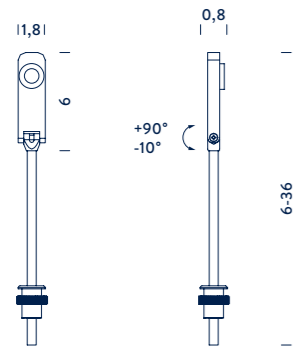

FLEX LED EYE

current	max power	source	flux	optic	CRI	switching	mounting	CCT	finishing	code
350mA	4,2W	3000K	170lm	40°	90	According to driver	Ceiling, Table	3000K	Black	BFLET401421WAN
<i>note</i>	driver not included (more specifications on table below), orientable spot -10°/+90°, adjustable height 6-36cm, recessed hole Ø 14mm, black anodized finishing									
<i>custom options</i>	DALI, DMX, Casambi									

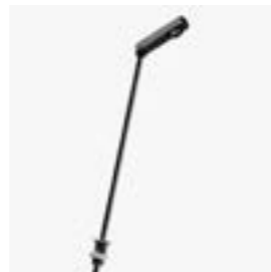

orientable -10°/+90°

FLEX LED EYE DRIVER

version	current	max power	switching	code	dimensions mm
for 2 spots	350mA	12W	not dimmable	WALIMLED08350	98x33x22
for 3 spots		20W		WALIMLED12350	122x38x24
		22W	dimmable 1-10V	WALI/DIMM/JOLLY	103x67x21
for 5 spots		25W		WALI/MAXI/JOLLY	124x79x22





THE SPOT | SHARP

Sharp is a product range that best enhances and preserves artworks through great flexibility and high quality light. Containing no harmful UV and IR rays, it does not need any additional filters nor protection. Sharp guarantees lighting uniformity with no halo or spill light, it represents the perfect solution for museum and retail lighting. Thanks to its modular design, the variable and framing beam, Sharp is extremely flexible and adaptable to different project needs and lighting design adjustments.

SHARP ZOOM is a LED projector suitable for accent lighting in indoor applications. Adjustment of the mechanic frontal to alter the optic beam from 7° to 55°. Composed of an aluminium body and a plastic track adapter and available in three colour temperatures. Varnished white (with grey details) or black anodized aluminum finishing. ZOOM has an on-board dimmer and an integrated driver. SHARP FRAME is a LED framing projector suitable for accent lighting in indoor applications. Framing optic shapes the light through thin plates. Available in three colour temperatures. Varnished white (with grey details) or black anodized aluminum finishing. FRAME has an on-board dimmer and an integrated driver.



Sharp zoom, white finishing

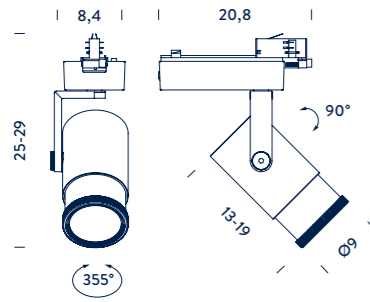

SHARP ZOOM

voltage	max power	source	flux	optic	CRI	switching	mounting	CCT	finishing	code
220/240V	25W	LED	1546lm (55°)	7°-55°	> 94	dimm on board	Track	2700K	White	MPFB8001929DBG
									Black	MPFB8001929DAN
									White	MPFB8001929WBG
									Black	MPFB8001929WAN
									White	MPFB8001929NBG
									Black	MPFB8001929NAN
			1546lm (55°)	DALI	2700K	White	MPFBDA01929DBG			
						Black	MPFBDA01929DAN			
						White	MPFBDA01929WBG			
						Black	MPFBDA01929WAN			
						White	MPFBDA01929NBG			
						Black	MPFBDA01929NAN			

note driver on board, dimming control on board, orientable spot 90°, compatible with 3PHASE and DALI track (more specifications on p.44), black anodized finishing or varnished white with grey details

custom options CRI, CCT, Casambi accessory



orientable 90°



zoom optic 7-55°



dimming control on board

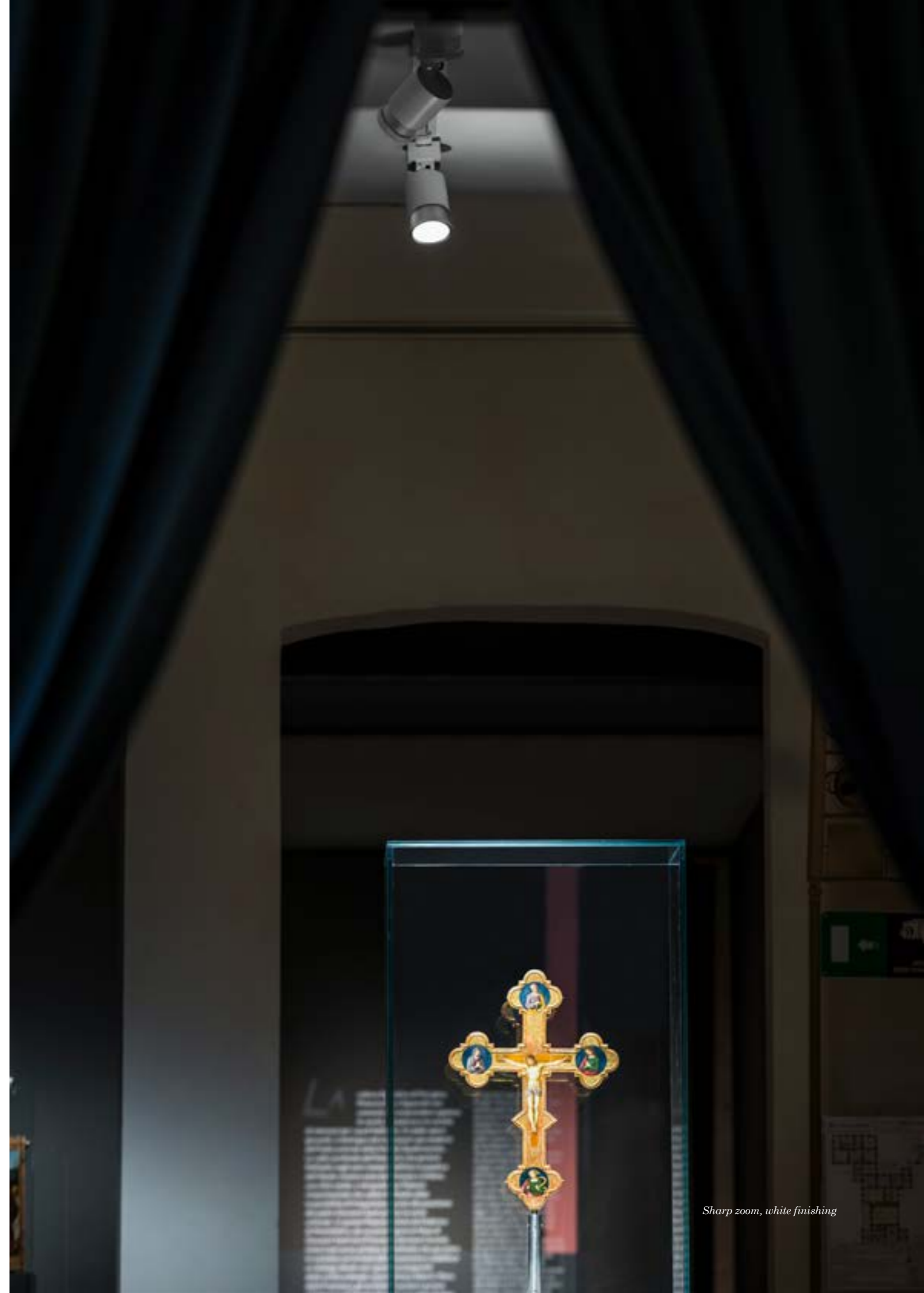

Sharp zoom, white finishing



Sharp zoom, white finishing



Variable spot, soft frontal lens included



Variable spot, linear frontal lens on demand

ZOOM OPTIC 7°-55°

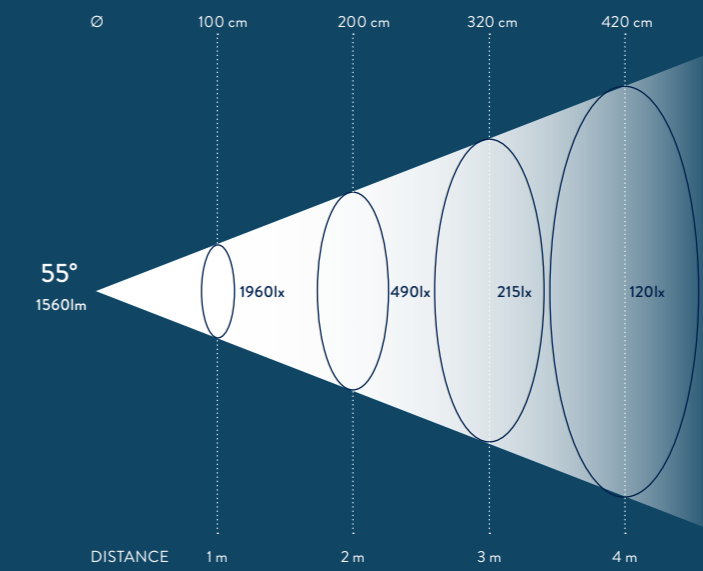
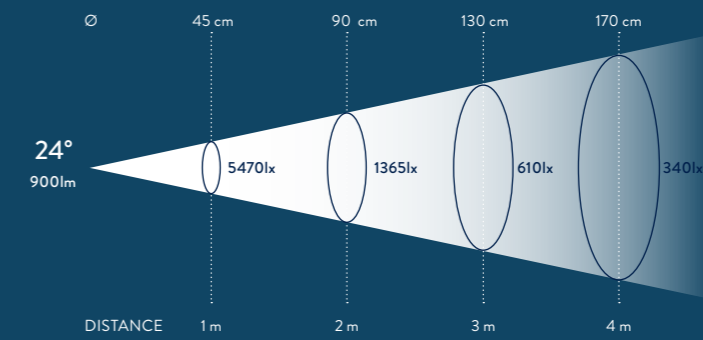
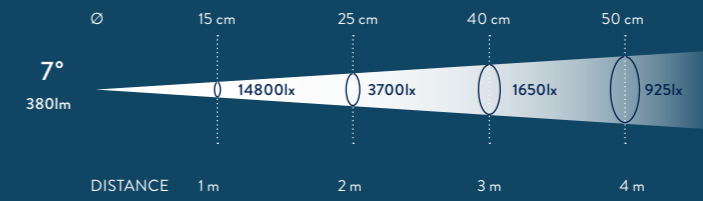

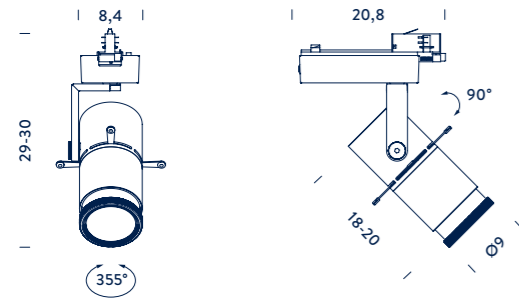

SHARP FRAME

voltage	max power	source	flux	optic	CRI	switching	mounting	CCT	finishing	code
220/240V	23W	LED	870lm	focus/frame	> 94	dimm on board	Track	2700K	White	MPFB8001C29DBG
									Black	MPFB8001C29DAN
			920lm	3000K	White	MPFB8001C29WBG				
					Black	MPFB8001C29WAN				
			1070lm	4000K	White	MPFB8001C29NBG				
					Black	MPFB8001C29NAN				
			870lm	DALI	2700K	White	MPFBDA01C29DBG			
						Black	MPFBDA01C29DAN			
			920lm	3000K	White	MPFBDA01C29WBG				
					Black	MPFBDA01C29WAN				
			1070lm	4000K	White	MPFBDA01C29NBG				
					Black	MPFBDA01C29NAN				

note driver on board, dimming control on board, orientable spot 90°, compatible with 3PHASE and DALI track (more specifications on p.44), black anodized finishing or varnished white with grey details

custom options CRI, CCT, Casambi accessory



orientable spot 90°

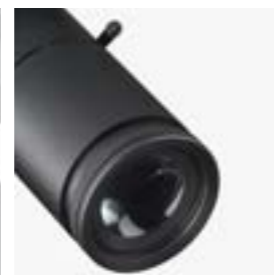

soft variable/framing optic



dimming control on board

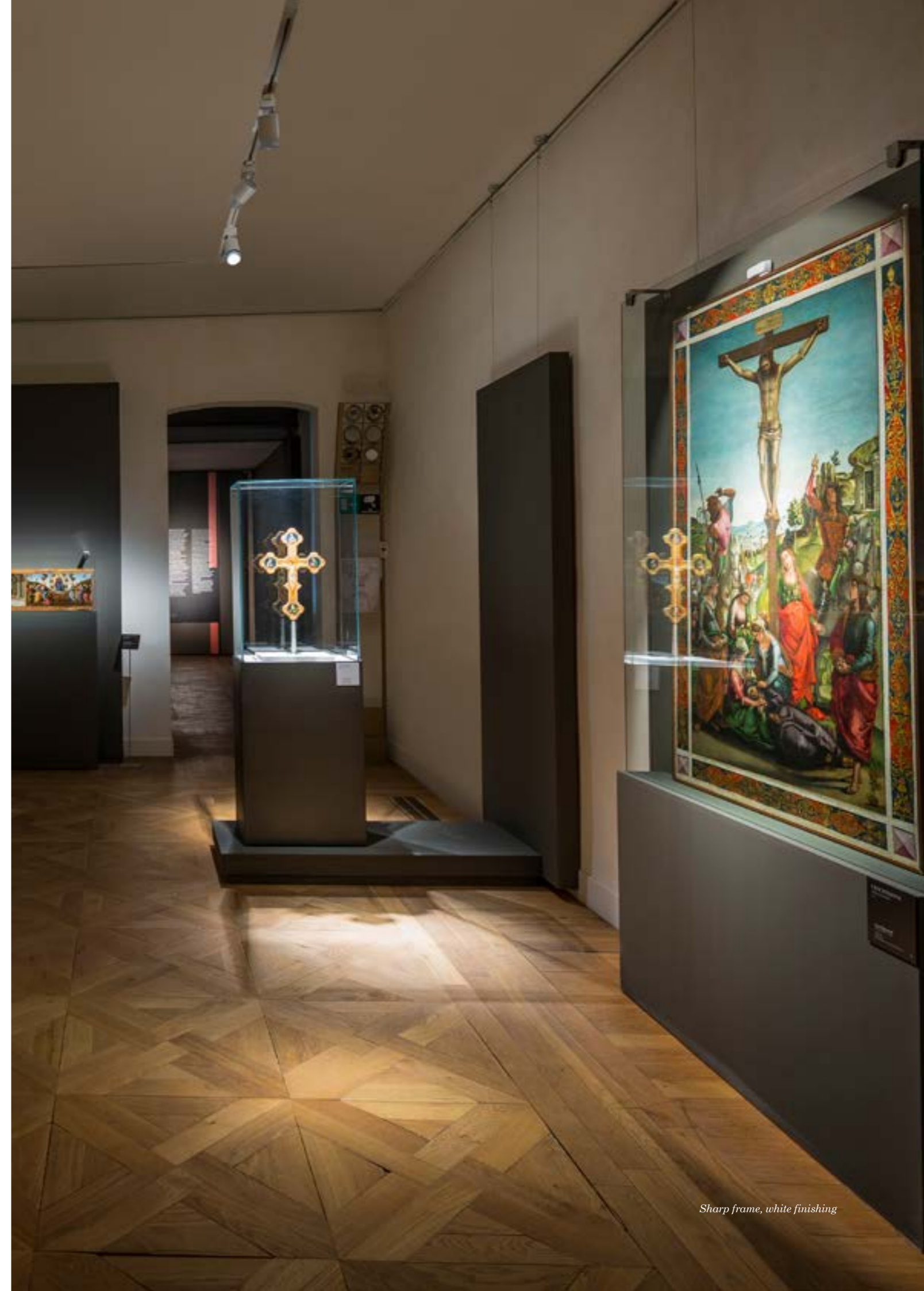

Sharp frame, white finishing



Sharp frame, white finishing



Framing projector, clear frontal lens included

FRAME OPTIC

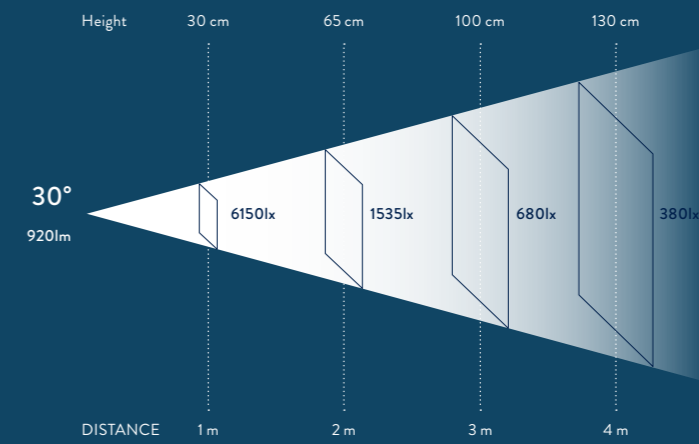
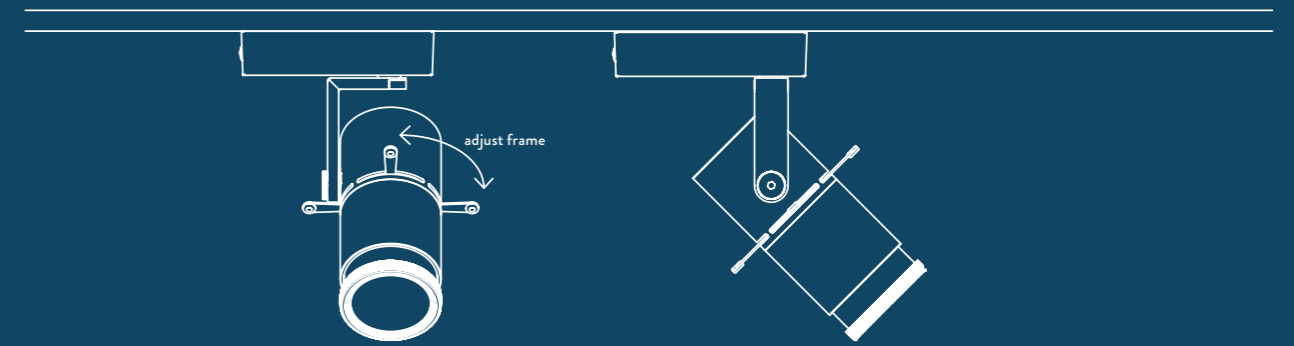

THE SPOT | TRACK

A range of DALI and 3-phase tracks for indoor use. The track system is simple to install and connect. The fixing is easily adaptable to different application needs. Each track is proposed in 3 sizes, in white or black finishing and available for ceiling, suspended or recessed fixing. Moreover, the system is completed with a selection of accessories to be combined with the tracks.

CEILING/PENDANT



RECESSED



TRACK

version	voltage	switching	mounting	finishing	code
1m	110/230V	DALI	Ceiling, Pendant	White	MTRK0210BI
				Black	MTRK0210NE
2m				White	MTRK0220BI
				Black	MTRK0220NE
3m				White	MTRK0230BI
				Black	MTRK0230NE
1m			Recessed	White	MTRK0410BI
				Black	MTRK0410NE
2m				White	MTRK0420BI
				Black	MTRK0420NE
3m				White	MTRK0430BI
				Black	MTRK0430NE
1m		3-PHASE	Ceiling, Pendant	White	MTRK0110BI
				Black	MTRK0110NE
2m				White	MTRK0120BI
				Black	MTRK0120NE
3m				White	MTRK0130BI
				Black	MTRK0130NE
1m			Recessed	White	MTRK0310BI
				Black	MTRK0310NE
2m				White	MTRK0320BI
				Black	MTRK0320NE
3m				White	MTRK0330BI
				Black	MTRK0330NE

TRACK ACCESSORY

version	voltage	switching	mounting	finishing	code
Track Start DX	110/230V	DALI	Ceiling, Pendant, Recessed	White	MTRKADX0ABI
				Black	MTRKADX0ANE
Track Start SX				White	MTRKASX0ABI
				Black	MTRKASX0ANE
Track End				White	MTRKEND00BI
				Black	MTRKEND00NE
Straight Coupler				White	MTRKJL0ABI
				Black	MTRKJL0ANE
Flexible Coupler				White	MTRKJF0ABI
				Black	MTRKJF0ANE
Track Start DX		3 -PHASE		White	MTRKADX0BBI
				Black	MTRKADX0BNE
Track Start SX				White	MTRKASX0BBI
				Black	MTRKASX0BNE
Track End				White	MTRKEND00BI
				Black	MTRKEND00NE
Straight Coupler				White	MTRKJL0BBI
				Black	MTRKJL0BNE
Flexible Coupler				White	MTRKJF0BBI
				Black	MTRKJF0BNE
Clip		DALI/3 PHASE	Ceiling, Pendant	White	MTRKCL00BI
				Black	MTRKCL00NE
Steel Cable 1,5m				White	MTRKCAB0015BI
				Black	MTRKCAB0015NE
Steel Cable 3m				White	MTRKCAB0030BI
				Black	MTRKCAB0030NE

note 3 PHASE TRACK for ON-OFF and TRIAC switching / DALI TRACK for 1-10V/DALI switching

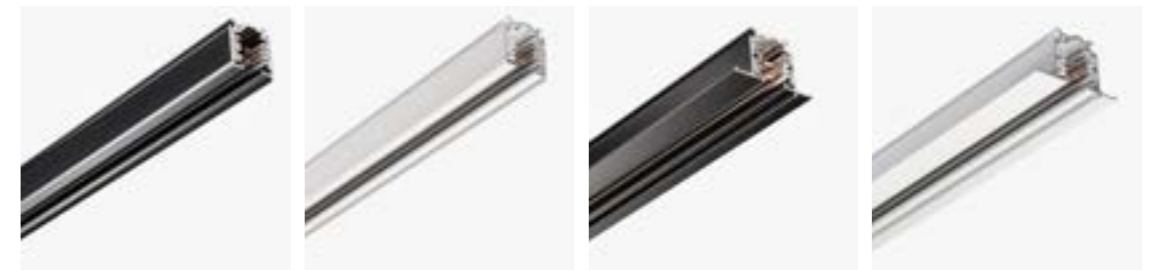

Track recessed, black

Track recessed, white

Track ceiling/pendant, black

Track ceiling/pendant, white



THE SPOT | ALICUDI-SALINA-LIPARI

Family of indoor recessed downlight spotlights for accent lighting.

Alicudi is available in various finishings, beam angles and colour temperatures. Minimal design, soft light without glare and an easy installation procedure make Alicudi the suitable spot able to satisfy any project requirements.

Salina and Lipari are rotatable by 90° vertically and 355° horizontally to allow the free orientation of the light in any direction. The modular structure separates the lamp into several independent parts. The outer rings with different finishes are simple to assemble and can be replaced easily to meet different opening requirement and appearance effects. A variety of optical accessories are available to achieve different lighting effects.



Lipari trim, white finishing



ALICUDI

voltage/current	max power	source	flux	optic	CRI	switching	mounting	CCT	finishing	code		
IN 3V - 700mA	3W	LED	150lm	15°	>90	According to driver	Recessed edge	2700K	White	ALI LW2 61		
									Black	ALI LN2 61		
									White	ALI LW3 61		
									Black	ALI LN3 61		
									White	ALI LW2 63		
									Black	ALI LN2 63		
				30°			2700K	White	ALI LW2 63			
								Black	ALI LN2 63			
								White	ALI LW3 63			
								Black	ALI LN3 63			
								15°	Recessed trim	2700K	White	ALT LW2 61
											Black	ALT LN2 61
White	ALT LW3 61											
Black	ALT LN3 61											
30°	2700K	White	ALT LW2 63									
		Black	ALT LN2 63									
		White	ALT LW3 63									
		Black	ALT LN3 63									

note driver not included (more specifications on table below), edge/trim spot recessed hole Ø 35mm, depth 100mm, cable length 0,5m



Recessed Trim, white Recessed Edge, white

ALICUDI DRIVER

version	voltage/current	max power	switching	code	dimensions mm
for 1 spot	INPUT 220-240V OUTPUT 2-4V/700mA	3W	not dimmable	ALI ALI 61	28,5x43,4x21
for 1 to 4 spots	INPUT 220-240V OUTPUT 2-14V/350mA-700mA	10W	dimmable TRIAC	ALI ALI 62	110x30x22
for 1 to 4 spots	INPUT 220-240V OUTPUT 2-14V/350mA-700mA	10W	dimmable 1-10V	ALI ALI 63	110x30x22
for 4 to 8 spots	INPUT 220-240V OUTPUT 9-28V/350mA-700mA	20W	dimmable DALI	ALI ALI 64	150x43x29



Alicudi edge, black finishing



Alicudi trim, black finishing





Salina trimless, white finishing



TRIMLESS

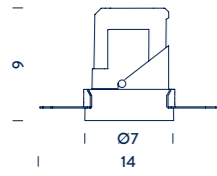

TRIM

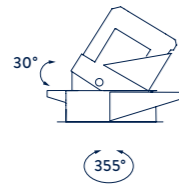
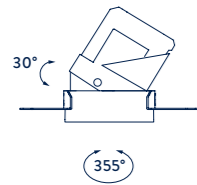
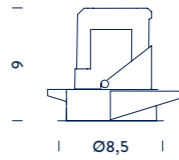

SALINA

voltage/current	max power	source	flux	optic	CRI	switching	mounting	CCT	finishing	code		
IN 36V - 300mA	10W	LED	500lm	15°	>90	According to driver	Recessed trimless	2700K	White	SAL LW2 61		
									Black	SAL LN2 61		
									3000K		White	SAL LW3 61
									Black	SAL LN3 61		
				35°				2700K	White	SAL LW2 63		
				Black					SAL LN2 63			
				3000K					White	SAL LW3 63		
				Black					SAL LN3 63			
				15°			Recessed trim	2700K	White	SAT LW2 61		
									Black	SAT LN2 61		
									3000K		White	SAT LW3 61
									Black	SAT LN3 61		
35°		2700K	White	SAT LW2 63								
			Black	SAT LN2 63								
			3000K		White	SAT LW3 63						
			Black	SAT LN3 63								

note driver and ring not included (more specifications on next page), orientable spot, anti light loss system, trimless recessed hole Ø 77mm, depth 150mm, trim recessed hole Ø 75mm, depth 150mm, cable length 0,4m



SALINA RING

finishing	code
White matte	SAR LW1 61
Black matte	SAR LB1 61
Black glossy	SAR LB2 61
Silver glossy	SAR LD1 61
Gold glossy	SAR LG1 61

note magnetic fixing



SALINA DRIVER

version	voltage/current	max power	switching	code	dimensions mm
for 1 spot	INPUT 220-20V	10W	not dimmable	SAL ALI 61	88x39x22
	OUTPUT 40V/250mA				
for 1 spot	INPUT 220-240V	10W	dimmable TRIAC	SAL ALI 62	110x30x22
	OUTPUT 9-42V/ 120mA-300mA				
for 1 spot	INPUT 220-240V	10W	dimmable 1-10V	SAL ALI 63	110x30x22
	OUTPUT 9-42V/ 120mA-300mA				
for 1 spot	INPUT 220-240V	10W	dimmable DALI	SAL ALI 64	150x43x29
	OUTPUT 9-40V/ 120mA-300mA				



Lipari trim, black finishing



TRIMLESS

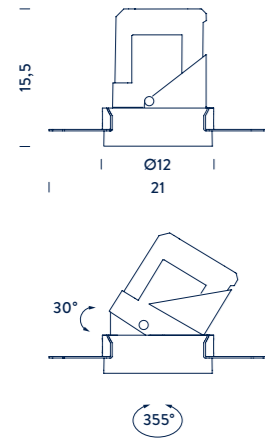

TRIM

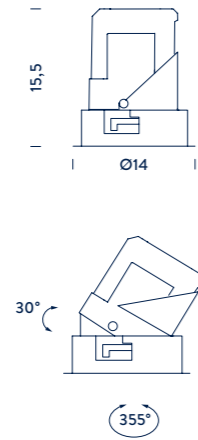

LIPARI

voltage/current	max power	source	flux	optic	CRI	switching	mounting	CCT	finishing	code	
IN 36V - 600mA	28W	LED	1400lm	15°	>90	According to driver	Recessed trimless	2700K	White	LIP LW2 61	
									Black	LIP LN2 61	
									3000K	White	LIP LW3 61
									Black	LIP LN3 61	
				35°			2700K	White	LIP LW2 63		
								Black	LIP LN2 63		
								3000K	White	LIP LW3 63	
								Black	LIP LN3 63		
				15°			Recessed trim	2700K	White	LIT LW2 61	
									Black	LIT LN2 61	
									3000K	White	LIT LW3 61
									Black	LIT LN3 61	
35°	2700K	White	LIT LW2 63								
		Black	LIT LN2 63								
		3000K	White	LIT LW3 63							
		Black	LIT LN3 63								

note driver and ring not included (more specifications on next page), orientable spot, anti light loss system, trimless recessed hole Ø 130mm, depth 200mm, trim recessed hole Ø 125mm, depth 200mm, cable length 0,4m



LIPARI RING

finishing	code
White matte	LIR LW1 61
Black matte	LIR LB1 61
Black glossy	LIR LB2 61
Silver glossy	LIR LD1 61
Gold glossy	LIR LG1 61

note magnetic fixing



LIPARI DRIVER

version	voltage/current	max power	switching	code	dimensions mm
for 1 spot	INPUT 220-240V OUTPUT 31-46V/ 600mA	28W	not dimmable	LIP ALI 61	97,2x43x30
for 1 spot	INPUT 220-240V OUTPUT 9-42V/ 600mA-900mA	30W	dimmable TRIAC	LIP ALI 62	150x43x29
for 1 spot	INPUT 220-240V OUTPUT 9-42V/ 600mA-900mA	30W	dimmable 1-10V	LIP ALI 63	150x43x29
for 1 spot	INPUT 220-240V OUTPUT 9-42V/ 550mA-900mA	30W	dimmable DALI	LIP ALI 64	150x43x30



THE SPOT | LUX INDOOR

Recessed Micro-LED spot for interior use suitable for decorative lighting.
Anodized aluminium body, 100° beam angle or opal optic. It can be fixed using a nut, two O-rings or a fixing spring.



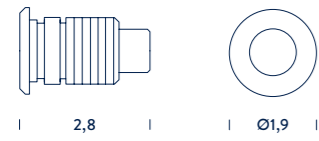

LUX INDOOR

voltage/current	max power	source	flux	optic	CRI	switching	mounting	CCT	finishing	code
IN 3V - 350mA	1,2W	LED	53lm	100°	90	According to driver	Recessed	3000K	Aluminium	BLUX0101717WAA
				opal						BLUX0101G17WAA
			84lm	100°	80			4000K		BLUX0101717NAA
				opal						BLUX0101G17NAA

note driver not included (more specifications in the table below), recessed hole Ø 16mm, depth 50mm, cable lenght 0,25m, spring/nut/O-ring mounting accessory (included)

custom options DALI, DMX, Casambi

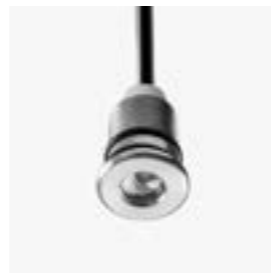

Anodized aluminium body

LUX INDOOR DRIVER

version	current	max power	switching	code	dimensions mm
for 1 spots	350mA	1,4W	not dimmable	WALIMLED01350	38x30x23
for 3 spots		4W		WALIMLED03350	40x40x21
for 3-8 spots		12W		WALIMLED08350	98x33x22
for 3-12 spots		17W		WALIMLED12350	122x38x24
for 12 spots		15W	dimmmable 1-10V	WALI/DIMM/JOLLY	103x67x21





THE SPOT | DRAGSTER-T

Dragster-T is a recessed LED spot for interior applications. Decorative rim made of varnished white aluminium (RAL 9016). It is available in “dark light” version with recessed optic to reduce glare. Dragster-T is provided in three different beam angles and in two colour temperatures.



DRAGSTER-T

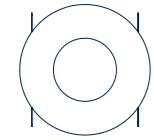

Ø8,2

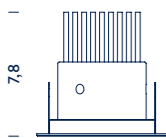

7,8

DRAGSTER-T/DARK LIGHT OPTIC

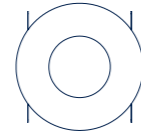

Ø8,2

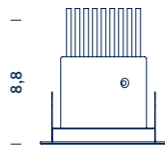

8,8

DRAGSTER-T

voltage/current	max power	source	flux	optic	CRI	switching	mounting	CCT	finishing	code	
IN 36V - 350mA	13W	LED	1000lm	21°	90	According to driver	Recessed	3000K	White	MDRGT101502WBO	
				35°						MDRGT101802WBO	
				50°						MDRGT101102WBO	
				21°						4000K	MDRGT101502NBO
				35°						MDRGT101802NBO	
				50°						MDRGT101102NBO	
<i>DARK-LIGHT OPTIC</i>											
IN 36V - 350mA	13W	LED	1000lm	21°				3000K		MDRGTD01502WBO	
				35°						MDRGTD01802WBO	
				50°						MDRGTD01102WBO	
				21°						4000K	MDRGTD01502NBO
				35°						MDRGTD01802NBO	
				50°						MDRGTD01102NBO	

note driver not included (more specifications in the table below), recessed hole Ø 67mm, depth 150mm, cable length 1m, varnished white aluminium (RAL 9016), springs for mounting included

custom options DALI, DMX, Casambi



Dark light optic

DRAGSTER-T DRIVER

version	current	max power	switching	code	dimensions mm
for 1 spots	350mA	17W		WALIMLED12350	122x38x24
for 1 spots		15W	dimnable 1-10V	WALI/DIMM/JOLLY	103x67x21



THE SPOT | GILDOR

Gildor is a recessed LED spot for interior applications. Finishing white painting (RAL 9016) and opal screen to allows a homogeneous lighting emission. Gildor is available in two different lumen fluxes and colour temperatures.



Gildor, white finishing

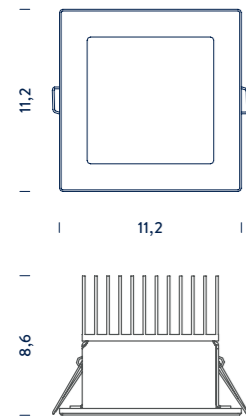

GILDOR

voltage/current	max power	source	flux	optic	CRI	switching	mounting	CCT	finishing	code
IN 36V - 500mA	19W	LED	1000lm	Diffused	> 80	According to driver	Recessed	3000K	White	MGIL0101G02WBO
IN 36V - 700mA	26W		1500lm							MGIL0102G02WBO
IN 36V - 500mA	19W		1000lm					4000K		MGIL0101G02NBO
IN 36V - 700mA	26W		1500lm							MGIL0102G02NBO

note driver not included (more specifications in the table below), recessed hole 100x100mm depth 150mm, cable length 1m, varnished white aluminium (RAL 9016), springs for mounting included

custom options DALI, DMX, Casambi



Heat dissipation

GILDOR DRIVER

version	tension	max power	switching	code	dimensions mm
for 1 spot	500mA	26W	not dimmable	WALIMLED12500	162x45x32
for 1 spot	700mA	36W		WALIMLED12700	162x45x32



CAUTIONS

Nemo Studio products are manufactured and tested according to latest regulations of LVD Directive (2014/35/EU) and EMC Directive (2014/30/EU). Nemo Studio luminaires are according to EU Directive WEEE (2012/19/UE) for the disposal or recycling of electronic device. LED sources, components and materials used to assembly LED Luminaires are according to ROHS Directive restricting the use of hazardous substances in electrical and electronic equipment.

The program in this catalogue can be changed due to the technical development of the LEDs. Nemo Studio reserves the right to make any technical or formal alterations to its products without giving prior notice, especially for LED sources. Without prejudice to the essential characteristics of the models described, Nemo Studio make changes to improve the product for construction and/or commercial reasons. Dimensions are indicated in centimetres. Luminaires are normally supplied without light sources, except when otherwise indicated. Products with anodized finishes could show different colour shades due to the industrial galvanic process. Shades have to be considered as aesthetic elements of the product. The polishing process is hand-made. Shades are therefore due to this manual process. Dimensions of products made with deformations of extrusions could be subject to changes of +/-1cm. Pictures application, images and product descriptions in this catalogue are intended to present the product and cannot be considered binding. Dimensions of the power supplies stated in the present catalogue are purely indicative and they are subject to change without notice. If not specifically indicated, power supplies, accessories and other parts not listed as to be included are believed to be excluded. All products, power supplies and accessories installed must be accessible and available for inspection to ensure proper maintenance. Information concerning luminous flux/power consumption are expressed in real values. Any further data are indicated in the technical sheets available on the website. In case of discrepancy between the information contained in the printed materials and the website, this latter shall prevail. This catalogue replaces the previous version. The previous version is no longer considered valid.

LED WARNINGS

The LEDs used by NEMO STUDIO are selected to provide the best uniformity in

terms of chromatic and light efficiency. Despite these precautions, there may be differences within a tolerance approximately +/- 10%. Technical notes and wiring diagrams are to be considered purely indicative and are not binding. Due to quick technological improvements in LED technology, Nemo Studio reserves the rights to alter the specifications of the products. Consequently, the photometric data are to be considered purely indicative and subject to continuous improvements.

INFORMATION WITH REGARDS TO THE CORRECT INSTALLATION / FUNCTIONING OF NEMO STUDIO LED LUMINAIRES

Installation and the electrical connection must be performed by a qualified installer. Never switch on LED luminaires without the power supply being connected. Never open the luminaire, if not specifically indicated on the mounting instructions. Always check the specification of the power supply with regards to the minimum/maximum number of luminaires which can be connected. Always check if the IP rating of the luminaires is suitable for the desired application. If not specifically indicated, the luminaires are not suited for pedestrian areas. LED fittings are affected by fluctuations in temperature which can result in undesired colour shift or luminous flux loss. To ensure adequate dissipation of heat always make sure that the area/room where the luminaire will be installed is adequately ventilated. Never cover the metal heat sink of the luminaire, this restricts the flow of air and will result in a shorter than a specified lifetime. Do not carry out painting and/or treatments that could compromise its functionality.

INFORMATION WITH REGARDS TO IP65 AND IP68 LUMINAIRES FOR OUTDOOR LED

The products rated IP65, IP66, IP67 or IP68 should never be opened. The electrical connections must be made by guaranteeing a degree of protection like and/or higher than the IP spotlight, single-pole connectors with insulation perforation and gel enclosure, gel enclosure flasks, IP68 cylindrical flasks with cable glands. In case of recessed luminaires for exterior use, always prepare a drainage layer under the recessed box. The correct installation in the floor is only with the use of the listed Nemo Studio recessed boxes. For use in thermal waters, in waters with chemical

additives, we always suggest using TF fixtures in synthetic material and/or refer to the technical department for advice concerning the use of luminaires in such applications.

MAINTENANCE

It is essential to clean the luminaire periodically at regular intervals to remove the dust, dirt, limestone or other contaminations. Before cleaning the luminaire, switch off the power supply and let it cool down. Not maintaining the luminaires may result in malfunctioning. Clean the luminaires using a soft cloth damped in lukewarm water. Do not use cleaning products which contain acidic substances. Do not use cleaner machines. Luminaires must not be used in corrosive environments, exposure to corrosive substances must always be avoided. In case of doubts concerning chemical resistance of our luminaires please contact our technical department.

WARRANTY

Standard product warranty is 36 months. The producer does not accept any liability for damage of the luminaires, property or persons, caused using a wrong driver or by a faulty electrical connection. The warranty does not cover defects and/or damages caused by wrong use in cases where the installation instructions have not been followed. The producer does not accept any liability for defects caused by natural disaster or by vandalism. Nemo Studio cannot be held responsible for malfunctioning, short lifespan and decrease in light output if the products are not connected to a specified LED driver provided by Nemo Studio. Luminaires are normally supplied without light sources, except when otherwise indicated. As blown glass is produced by traditional craft techniques, its thickness, colour and finish are subject to variations, a feature that makes each piece unique.

NEMO STUDIO reserves the right to make any technical or formal alterations to its products without giving prior notice, especially for LED sources.

WARRANTY Conditions are indicated in a tag attached to each luminaire. When a certain lamp is supplied with the bulb, the same shall be seen as a pure service to the customer. The cost of the bulb is not included in the price of the product and therefore NEMO STUDIO shall not be held responsible for any replacement in case of malfunctioning of the bulb.

AVVERTENZE

I prodotti Nemo Studio sono conformi alla Direttiva di Bassa tensione (2014/35/EU) e alla Direttiva EMC (2014/30/EU) quindi costruiti, verificati e collaudati in conformità alle norme applicabili. I prodotti all'interno di questo catalogo sono soggetti al contributo di smaltimento come da direttiva RAEE (2012/19/UE). Le sorgenti luminose a LED, i componenti e i materiali utilizzati da Nemo Studio per la produzione di apparecchi LED sono conformi alla Direttiva Rohs relativa alla riduzione delle sostanze pericolose presenti nelle apparecchiature elettriche ed elettroniche. Rispetto alle sorgenti luminose tradizionali ad alto rendimento, contenenti gas, mercurio ed altre sostanze tossiche di difficile smaltimento, il LED non contiene alcuna sostanza considerata inquinanti.

Il programma contenuto sul presente catalogo, potrà subire evoluzioni relative allo sviluppo tecnologico della tecnologia LED e delle sue applicazioni. Nemo Studio si riserva il diritto di sopprimere in qualsiasi momento e senza preavviso, eventuali prodotti dalla collezione e, ferme restando le caratteristiche essenziali dei modelli descritti, di apportare variazioni allo scopo di migliorare il prodotto per ragioni costruttive e/o commerciali.

Tutte le dimensioni sono espresse in centimetri. Le istruzioni di montaggio e di manutenzione sono incluse negli imballi. Le indicazioni dei materiali, delle finiture e dei colori riguardano solo le principali parti visibili dei prodotti. I prodotti con finiture anodizzate possono mostrare differenti sfumature di colore che sono proprie del processo galvanico di finitura e sono da considerarsi come elementi estetici del prodotto. Il processo di spazzolatura per la lucidatura e realizzato a mano. Le sfumature sono pertanto proprie del processo manuale di lucidatura. Nei prodotti realizzati attraverso lavorazioni di deformazioni di estrusi, gli ingombri di massima possono subire variazioni in un range di ± 1 cm.

Le foto, le immagini, le dimensioni, le descrizioni ed ogni altra possibile indicazione del presente catalogo, hanno unicamente lo scopo di presentare il prodotto e non sono vincolanti. Le dimensioni degli alimentatori indicate sul presente catalogo sono da ritenersi indicative e possono subire variazioni senza alcun preavviso.

Se non espressamente indicato, gli alimentatori, gli accessori ed altre parti non indicate come comprese sono da ritenersi esclusi. Tutti i prodotti, alimentatori ed accessori installati devono essere accessibili ed ispezionabili per

garantire la corretta manutenzione.

I dati relativi ai flussi luminosi, ai consumi ed alle potenze si riferiscono a valori reali. Ulteriori dati sono indicati nelle curve fotometriche e nelle schede disponibili sul sito.

In caso di discrepanza delle informazioni tra documenti cartacei e sito web, prevalgono le informazioni del sito.

Il presente catalogo sostituisce e annulla i precedenti.

AVVERTENZE LED

I LED utilizzati da Nemo Studio seguono particolari selezioni allo scopo di garantire la migliore uniformità possibile sia in termini di resa cromatica sia in termini di rendimento e flusso luminoso. Nonostante questi accorgimenti possono presentarsi differenze con una tolleranza di circa +/- 10%. Le note tecniche e gli schemi di collegamento sono da ritenersi puramente indicativi e non vincolanti. Dato il rapido sviluppo della tecnologia LED con rese ed emissioni in costante aumento, Nemo Studio si riserva la facoltà di aggiornare e migliorare la tecnologia LED all'interno dei suoi prodotti. Di conseguenza i dati relativi alle letture fotometriche sono da considerarsi puramente indicativi in quanto soggetti a questi continui miglioramenti. Si consiglia di rivolgersi all'ufficio tecnico per le versioni più aggiornate dei dati relativi e delle curve fotometriche.

INDICAZIONI PER UNA CORRETTA INSTALLAZIONE / FUNZIONAMENTO APPARECCHI LED NEMO STUDIO

L'installazione e la connessione elettrica devono essere eseguite da personale qualificato. Non collegare mai i faretti LED con l'alimentatore in tensione. Non aprire mai i faretti se non espressamente indicato nelle istruzioni di montaggio/collegamento. Verificare sempre il corretto alimentatore da utilizzare con il prodotto LED e il numero minimo/massimo di faretti supportati. Verificare sempre che il grado di protezione dell'apparecchio sia adeguato alla tipologia di installazione/utilizzo.

Se non espressamente indicato gli apparecchi non sono né calpestabili né carrabili. Gli apparecchi LED risentono delle variazioni di temperatura. Per garantire una adeguata dissipazione di calore accertarsi sempre che le zone/ locali dove verranno installati siano sufficientemente grandi e/o areati e non coprire per nessuno motivo la parte metallica che garantisce lo scambio di calore, non

effettuare verniciature e/o trattamenti che possano compromettere questa funzionalità.

INDICAZIONE PARTICOLARE PER APPARECCHI DA IP65 A IP68 PER ESTERNI

Gli apparecchi LED con questo grado di protezione non devono essere aperti. Le connessioni elettriche devono obbligatoriamente essere eseguite garantendo un grado di protezione simile e/o superiore al faretto stesso (connettori unipolari a perforazione di isolante e inglobamento a gel, muffole a inglobamento a gel, muffole cilindriche IP68 con pressacavi).

Nel caso di apparecchi incasso per esterni prevedere sempre uno strato drenante sotto la cassaforma.

Il corretto fissaggio a pavimento avviene solamente con l'utilizzo delle cassaforme Nemo Studio indicate.

Per utilizzo in acque termali, acque con sostanze chimiche additive e particolari si consiglia di utilizzare apparecchi TF in materiale sintetico e/o rivolgersi all'Ufficio Tecnico per consigli e modalità di utilizzo.

MANUTENZIONE

Pulire periodicamente gli apparecchi per rimuovere gli accumuli di sporco e sostanze che si depositano sulle superfici a contatto con aria/acqua. Prima della pulizia, spegnere l'apparecchio e lasciarlo raffreddare. Gli intervalli ed i metodi richiesti a tale riguardo dipendono dal luogo e dalla situazione di montaggio nonché dalle condizioni ambientali. Effettuare la pulizia utilizzando un panno morbido inumidito in acqua tiepida. Non usare prodotti per la pulizia a base acida per pulire i faretti. Non utilizzare idropulitrici. Nessuna parte degli apparecchi installati in esterno deve entrare in contatto con sostanze chimiche aggressive (es. fertilizzanti, diserbanti, calce, acidi e sostanze potenzialmente corrosive, etc...).

GARANZIA

La garanzia standard di prodotto è pari a 36 mesi. Il produttore non si assume nessuna responsabilità per danni all'apparecchio, a cose o a persone, causati dall'utilizzo di un alimentatore non idoneo o da una connessione non eseguita a regola d'arte.

La garanzia non copre gli eventuali difetti e/o danni causati da un utilizzo errato e non conforme alle istruzioni di installazione ed impiego ed alle indicazioni sopracitate. Non si

TERMS AND CONDITIONS FOR SALE OF PRODUCTS AND SERVICES

assumono responsabilità per difetti derivanti da eventi atmosferici, da calamità naturali (sovratensioni, fulminazioni, etc...) o da atti di vandalismo. Nemo Studio non risponde di malfunzionamenti, durata e resa luminosa dei propri prodotti quando alimentati e gestiti con prodotti NON forniti o suggeriti da Nemo Studio.

Le lampade sono generalmente fornite senza lampadina, salvo diverse indicazioni.

I vetri soffiati, poiché sono prodotti artigianali, possono avere spessori, colori e finiture variabili che ne costituiscono l'unicità.

NEMO si riserva di apportare qualsiasi modifica tecnica o formale senza preavviso, soprattutto per quanto concerne le sorgenti LED.

GARANZIA Le condizioni di garanzia sono precisate in un cartellino allegato ad ogni lampada. Alcune lampade vengono fornite con la sorgente che Nemo suggerisce per la miglior resa. Tale dotazione è da ritenersi esclusivamente come un servizio gratuito accessorio offerto al cliente. Il costo della sorgente non fa pertanto parte del prezzo della lampada.

NEMO non sarà dunque responsabile di alcuna sostituzione o servizio post-vendita in caso di malfunzionamento.

1. OFFER, CONFIRMATION, AGREEMENT

(a) These terms and conditions ("Terms") apply to the sale or supply of all products or systems ("Products"), and the performance of all services (which includes any software provided as a service) ("Services") by Ilti Luce s.r.l. ("Ilti"), to you ("Customer") and will form a necessary part of any Offer or Agreement therefore. Customer's ordering of Products or Services from Ilti constitutes acceptance of these Terms, as such Terms may have been updated through the date of such order.

(b) In the event of any conflict or inconsistency between these Terms and the terms of any Agreement or Offer the terms of such Agreement or Offer will prevail.

(c) Any different or additional terms in any purchase order, blanket instructions, terms of purchase or other writing from Customer will be deemed a material alteration of these Terms and are expressly objected to and rejected and will be of no force or effect. Commencement of performance or shipment will not be construed as acceptance of any of Customer's terms or conditions. Course of performance or usage of trade will not be applied to modify these Terms.

(d) These Terms may be amended by Ilti by posting an updated version on its website, provided that in respect of an Agreement and an Offer the version of the Terms applicable as of the effective date of the Agreement or the date of the Offer will apply.

(e) Offers by Ilti are open for acceptance within the period stated in such Offer or, in the event that no period is stated, within thirty (30) days from the date of the Offer, provided that Ilti may amend, withdraw or revoke any Offer at any time prior to the receipt by Ilti of the acceptance of an Offer. No order submitted by Customer will be deemed final or accepted by Ilti unless and until confirmed by Ilti.

(f) Customer is solely responsible for the accuracy of any order, including with respect to the specification, configuration

or other requirements of Products and Services, and functionality, compatibility and interoperability with other products (not authorized by Ilti), as well as fitness for particular use. Customer warrants that the information provided to Ilti under an Agreement is complete, accurate and true, and Customer acknowledges that a failure to provide complete, accurate and true information or instructions to Ilti may detrimentally affect Ilti's ability to discharge its obligations or exercise its rights under an Agreement.

(g) Any catalog, specification, price sheet or other similar documentation prepared by Ilti is strictly for convenience only and will not be deemed as an Offer. Ilti believes such documentation is complete and accurate at time of printing, but Ilti does not warrant that such documentation is error free. Ilti will not accept responsibility for any damages in connection with errors of measurements, descriptions, application recommendations and the like.

(h) Products will be supplied in accordance with the standard functionalities, styles and sizes as described in Ilti's catalogs or, for special or made-to-order Products, in accordance with Ilti's drawings and specifications sheets. In the event of a conflict between an order of Customer and a drawing or specification sheet from Ilti approved by Customer, the latter will prevail.

(i) Assumptions, exclusions and qualifications stated by Ilti in Offers, Agreements or otherwise will direct the Agreement and will be construed as part thereof and guide its execution and interpretation.

(j) In the event that Customer resells Products or incorporates Products and/or Services in offerings to its customer, Customer shall ensure that all its customers and/or end users of Products or Services comply with all relevant Customer's obligations under the Agreement and these Terms, and that the terms of its agreement with each of its customer(s) or end

user(s) are consistent with the Agreement and these Terms, failing which Customer shall indemnify, defend and hold harmless Ilti and its affiliates, and their officers, directors, agents, employees, successors, and assigns from and against, all losses, liabilities, costs (including legal costs) and expenses arising out of or in connection with any non-compliance.

2. PRICES AND TERMS OF PAYMENT

(a) In consideration of the sale of Products and/or the performance of Services by Ilti, Customer shall pay all prices and fees ("Prices") in accordance with the Agreement and this section 2. Prices are in Euro and unless agreed otherwise based on Ex Works - Ilti facility (INCOTERMS latest version). Unless stipulated otherwise by the applicable INCOTERMS, Prices do not include any taxes, duties or other governmental fees, now or hereafter enacted, including value-added or similar taxes levied by any government, and Ilti may add these to the Price or invoice separately, and Customer will reimburse Ilti promptly on first request.

(b) Subject to notice to Customer, Ilti reserves the right to adjust Prices for Products and/or Services not yet delivered or performed to reflect variations in individual costs of more than five percent (5%) including any foreign exchange rate fluctuations, raw materials and other costs of manufacturing and distribution, and labor costs, that take effect between the date of the Agreement and delivery of Products and/or performance of Services. In addition, if an Agreement has a term longer than twelve (12) months, Ilti may adjust Prices as of each 1st April (i) for the change in the most recently published inflation index compared to twelve (12) months earlier; and (ii) to reflect variations in the foreign exchange rate between US Dollar and Euro currency and/or Chinese Renminbi currency and the Euro currency of more than 5% since the date of an Offer.

(c) Any cancellation, delay or other change by Customer of a purchase order previously

accepted by Ilti will require the prior approval of Ilti and the approval will be without prejudice to any rights or remedies Ilti may have under the Agreement or at law. If, on request of Customer, Ilti agrees to any such change in purchase order or a change in an Agreement, including an (partial) cancellation, delay or suspension, the addition, omission, alteration, substitution or modification of the design, quality, standard, quantity, manufacturing site or performance (including sequence, quantities or timing) of Products and/or Services (each, a "Variation"), or a Variation is required due to (i) changes in applicable laws, regulations or industry standards, (ii) emergency situations, (iii) incorrect or incomplete information provided by Customer, or (iv) non-compliance by Customer of any of its obligations under an Agreement, Customer shall reimburse Ilti for all costs and expenses incurred in respect of such Variation promptly on first request.

(d) Ilti may invoice Customer upon shipment of Products, or when Services have been performed. Ilti may require (i) Customer to pay on fixed payment days; (ii) an advance payment of (part of) the Price; and/or (iii) invoice per separate specified phase, time period or milestone of performance. Customer shall make net payment within thirty (30) days of date of invoice to the designated bank account of Ilti. Customer shall pay all amounts due to Ilti in full without any set-off, counterclaim, deduction or (tax) withholding. Notwithstanding the aforesaid, any invoice falling due on a day that is not a bank day shall be payable on the preceding bank day.

(e) In the event Customer fails to make any payment due under an Agreement on the due date, then, whether or not Ilti has made a formal demand for payment and in addition to any other rights and remedies available to Ilti, to the extent permitted by applicable law: (i) all amounts due from Customer will be considered payable and non-disputed, admitted debt; (ii) Customer shall pay Ilti interest on all due amounts from the due date until Ilti has received full payment thereof, as per art. 5 of the Legislative Decree 231/2002, at a rate equal to the official ECB rate plus 7% or to the extent permitted by applicable law, and shall pay Ilti all costs of payment collection, including attorneys' fees; and (iii) Ilti may cancel any credit issued to Customer and require, to its satisfaction, that Customer provides (additional) security, pre-payments or deposits, and may implement additional conditional payment terms or accelerate payments schedules for any outstanding performance.

(f) Ilti may set off against and deduct from any amount that Ilti (or any of its affiliates) owes to Customer under any agreement any amount that Customer owes to Ilti or against any advance payments or deposits made by Customer. In the event that Ilti sets off amounts in different currency it will use a commonly used currency conversion rate.

3. DELIVERY OF PRODUCTS;

PERFORMANCE OF SERVICES

(a) Unless agreed otherwise, Products will be delivered Ex Works – Ilti facility (INCOTERMS latest version). Ilti shall perform Services at the location(s) agreed in the Agreement. Dates communicated or acknowledged by Ilti are approximate only, and Ilti will not be liable for, nor will Ilti be in breach of its obligations to Customer, for any delay in delivery or performance, provided that Ilti shall use commercially reasonable efforts to meet such dates. In the event of delay, Ilti shall use commercially reasonable efforts to deliver Products or perform Services (where applicable) within a period that is reasonably needed given the cause of the delay, failing which Customer's sole and exclusive remedy will be to cancel the purchase order for undelivered Products and Services.

(b) Customer shall note any damage to Products caused in transit, or shortages thereto, on transport documentation immediately upon receipt of Products, with due regard to applicable instructions by Ilti or the carrier. All Products delivered under the Agreement will be deemed accepted by Customer as conforming to the Agreement, and Customer will have no right to revoke any acceptance, unless Customer provides Ilti notice of a claimed nonconformity within seven (7) days of the date of delivery. Notwithstanding the foregoing, any use of a Product by Customer or its customers after delivery will constitute acceptance of that Product by Customer. Ilti shall at its option and within a reasonable time, correct nonconformities by either repair, make available parts, replace or deliver missing Products, or credit the Price paid by Customer for undelivered Products.

(c) Minor Nonconformities will not prevent or suspend acceptance by Customer of the Products, Services or both, and Ilti shall correct these within a reasonable time. "Minor Nonconformities" are nonconformities or anomalies that do not hinder the overall operation and intended use of Products or Services in accordance with the specifications. (d) Ilti may make changes to the design, materials, fit and finish of Products or change working methods, communication systems, software or any other elements of Services, and Documentation provided that such changes do not materially affect the functionality of the Product or Services.. Customer shall not use or rely on Products and Services for any other applications or purposes than agreed in the Agreement.

(e) In the event of delay or interruption in delivery of Products or the performance of Services for reasons not attributable to Ilti or due to a Variation, the timelines for performance by Ilti will be amended accordingly. Ilti will be entitled (in addition to the increased costs referred to in section 2(c)) to a reasonable compensation by Customer for any damages and/or costs incurred by such delay.

(f) In the event that an Agreement contains

(minimum) stock requirements for Ilti, Customer shall at first request of Ilti purchase Products kept in stock under such requirement.

4. USE OF PRODUCTS AND SERVICES

(a) Customer shall use Products and Services only for their intended purposes and in accordance with all instructions contained in the manuals, guidelines, warranty terms and any other terms and conditions applicable to such Products and Services or provided by any personnel of Ilti, deployed or subcontracted by Ilti in the performance of an Agreement ("Personnel"). Customer shall maintain the site, site conditions and equipment supplied and/or used by Ilti in the performance of Services (including cabling, fittings and electricity supply) in good condition, repair, and working order, and shall protect same against damage and external influences.

(b) Ilti shall not be responsible for the failure of any of its Products or Services to provide the expected performance, benefits, effects or outcome arising from: (i) Customer's failure to comply with the terms under the Agreement; (ii) failures or fluctuations of electric power; (iii) sunset/shutdown of connectivity and communication technologies; (iv) Force Majeure and other unusual external influences; or (v) Variations.

5. DESIGN SERVICES; DOCUMENTATION

(a) If included as part of Services, Ilti shall provide design services in accordance with specifications as agreed by the Parties in writing. Unless otherwise agreed, all IPR (as defined in section 10(a)) in and to the deliverables arising out of design Services will exclusively vest in Ilti or a Ilti nominee. Customer shall not use, publish, copy or disclose these without prior approval of Ilti, which approval Ilti may grant subject to certain conditions, including the payment of a reasonable fee.

(b) All the documentation provided by Ilti in connection with the Products and Services, including any user manuals or instructions, catalogs, specification sheets, data, drawings, schedules, designs, source code, or any other documents or information obtained from Ilti or created by Ilti in whatever form including electronic or printed format ("Documentation") will remain the property of Ilti. Documentation is not sold to Customer, but licensed subject to the license terms in section 10 below. Unless otherwise agreed, all IPR in and to the Documentation is retained by Ilti or a Ilti nominee. Customer shall not use, publish, copy or disclose the Documentation except in accordance with these Terms.

6. INSTALLATION; SERVICES ON-SITE

This section applies where Ilti (or its subcontractor) will perform construction, cabling or installation activities ("Installation" or "Install") or other Services at a site owned or controlled by Customer.

(a) Customer is responsible for the timely completion of preparatory works and site preparations in conformity with requirements

set by Ilti. Customer shall prior to the agreed start of Installation or other Services on site, and in such a manner that Ilti can perform in the most efficient manner and within agreed time schedules: (i) provide and maintain the site conditions (including infrastructure); (ii) provide all necessary information, instructions, inspections, authorizations, approvals, permits and notify Ilti about the location of any cables, electric power lines, water pipes or the like, including surveys describing physical characteristics, legal limitations and utility locations for the site; (iii) provide site access, including traffic management, where applicable; and (iv) put at the disposal of Ilti all materials, tools, constructions and other facilities, and all other reasonable assistance in an accurate and timely manner, and at no additional costs to Ilti, all in compliance with applicable laws, including all applicable health and safety, electrical and building codes.

(b) Customer shall not call Ilti upon site before the obligations under section 6(a) have been satisfactorily completed. In the event of waiting times of more than four (4) hours on a day, Ilti may reschedule and charge Customer a full working day for that day for the resources concerned.

(c) Upon finalization of Installation or other Services on-site, Ilti shall notify Customer in accordance with the acceptance protocol agreed between the Parties.

7. RISK AND TITLE

(a) Risk of damage to or loss of Products will pass to Customer (i) upon delivery by Ilti to Customer in accordance with the applicable INCOTERM; or (ii) in the event that Ilti Installs Products on-site, unless agreed otherwise, upon delivery on-site.

(b) Legal title to Products will pass to Customer only when Ilti (or its financiers) has received payment for such Products in full and, to the extent permitted by applicable law, Ilti received payment in full of all other amounts due by Customer under any other agreement with Ilti (or any of its affiliates).

8. FORCE MAJEURE

Ilti will not be liable for any breach resulting from a Force Majeure event. If a Force Majeure event occurs, Ilti's performance will be suspended for the period of such Force Majeure event. "Force Majeure" means any circumstances or occurrences beyond the reasonable control of Ilti, whether or not foreseeable at the time of an Agreement, as a result of which Ilti cannot reasonably perform or execute its obligations, including, without limitation, acts of God, natural catastrophes including earthquake, lightning, hurricane, typhoon, flooding or volcanic activities or extreme weather conditions, strikes, lock-outs, war, terrorism, political situation, civil unrest, riots, sabotage, vandalism, industry-wide shortages, breakdown of plant or machinery, fault or loss of electricity supply, cyber attacks and hacking or non-performance by suppliers of Ilti or by other third parties on which Services rely (including connectivity and

communication services). In the event that Force Majeure event extends (or is reasonably expected by Ilti to extend) for a period of three (3) consecutive months, Ilti will be entitled to cancel all or any part of an Agreement without any liability towards Customer.

9. LIMITED WARRANTY AND DISCLAIMER

(a) In most instances, Ilti Products are sold subject to an applicable standard limited warranty either accompanying the product or as published on Ilti's website as the standard warranty applicable for a particular Product (the "Standard Product Warranty"). For any Product that is sold by Ilti that is not subject to an applicable Standard Product Warranty, Ilti warrants only that for one (1) year from delivery to Customer the Products will be free from Defects. A "Defect" (or "Defective") means, in relation to a Product, that a Product has any defect in material or workmanship which causes the Product to fail to operate in accordance with the specifications provided by Ilti, with consideration given to the overall performance of the Product and, in relation to Services, means that the Service has not been performed in a competent, diligent manner.

(b) Unless otherwise agreed by the Parties, Ilti does not provide any warranty for third party products.

(c) In order to be entitled to make a valid claim under warranty, Customer shall promptly notify Ilti of alleged Defective Products or Defective Services prior to expiration of the warranty period. In the event that Ilti decides, in its sole discretion, that a claim under warranty is valid, Ilti shall, within a reasonable time, at its own option, repair or offer replacement products for Defective Products, or remedy or supplement any Defective Services. If despite reasonable efforts of Ilti, a Defective Product cannot be repaired, no replacement product can be supplied or Defective Services cannot be remedied or supplemented, Ilti shall make an appropriate refund or credit of monies paid by Customer for those Defective Products or Defective Services. Repairs, replacements or remedies will not extend or renew the applicable warranty period. Customer shall obtain consent from Ilti on the specifications of any tests it plans to conduct to determine whether a Defect exists. Replacement products supplied by Ilti may have minor deviations in design and/or specifications which do not affect the functionality of replaced Product. In respect of any replaced or credited Products, Ilti may, in its sole discretion, either claim the property of replaced or credited Products and require Customer to return these to Ilti, or instruct Customer to destroy these at Customer's costs.

(d) Customer shall bear the costs of access for remedial warranty efforts by Ilti, including removal and replacement of systems, structures or other parts of Customer's facility, the de-installation of Defective Products, and the re-installation of replacement products. Customer shall not return Products

to Ilti without consent of Ilti and unless in accordance with applicable Ilti' return policies. In the event that Ilti decides that a claim under warranty is not valid, Customer will bear the costs incurred by Ilti in handling and testing, and the transport of Products returned.

(e) Any indemnification and warranty obligations of Ilti under an Agreement are conditional upon (i) proper storage, installation, use, operation, and maintenance of Products, all in accordance with user manuals, warranty policies and other instructions or terms communicated by Ilti to Customer; (ii) Customer keeping accurate and complete records of operation and maintenance during the warranty period and providing Ilti access to those records; and (iii) modification or repair of Products or Services only as authorized by Ilti. Failure to meet these conditions renders the warranty null and void. Ilti will not be responsible for normal wear and tear and environmental or stress testing. The warranty provided in this section 9 does not apply to damage or failure to perform arising as a result of any Force Majeure or from any abuse, misuse, abnormal use, improper power supply, powers surges or fluctuations, corrosive environments, neglect, exposure or any use or installation in violation of the instructions or restrictions prescribed by Ilti or any applicable standard or code.

(f) Any indemnification and warranty obligation of Ilti under an Agreement will not establish, by themselves, any liability to third parties or the public. Nothing in an Agreement will be construed to create any obligation, standard of care or liability to persons or third parties.

(g) If a recall, retrofit, update, withdrawal or any other remedial action related to any Product is required, Customer shall fully cooperate and shall provide such assistance as Ilti may require. Customer shall keep accurate books and records to assure traceability of the Products in the event of a Product recall or any other remedial actions.

(h) SUBJECT TO THE EXCLUSIONS AND LIMITATIONS SET OUT IN THE AGREEMENT, AND SUBJECT TO APPLICABLE LAW, SECTIONS 9, 11 AND 12(b), (c) and (d) STATE THE ENTIRE LIABILITY OF ILTI AND ITS AFFILIATES IN CONNECTION WITH DEFECTIVE PRODUCTS OR DEFECTIVE SERVICES, REGARDLESS OF WHEN THE DEFECT ARISES, AND WHETHER A CLAIM, HOWEVER DESCRIBED, IS BASED ON CONTRACT, WARRANTY, INDEMNITY, TORT OR EXTRA-CONTRACTUAL LIABILITY (INCLUDING NEGLIGENCE), STRICT LIABILITY OR OTHERWISE, AND WILL EXTEND DIRECTLY TO CUSTOMER ONLY AND NOT TO ANY THIRD PARTY, INCLUDING CUSTOMER'S CUSTOMERS, AGENTS OR REPRESENTATIVES. ILTI EXPRESSLY DISCLAIMS ALL OTHER WARRANTIES, WHETHER EXPRESS OR IMPLIED,

INCLUDING BUT NOT LIMITED TO ANY WARRANTY AGAINST INFRINGEMENT OR IMPLIED WARRANTIES OF MERCHANTABILITY OR FITNESS FOR A PARTICULAR PURPOSE. AN ESSENTIAL PURPOSE OF THE LIMITED EXCLUSIVE LIABILITIES AND REMEDIES UNDER THE WARRANTY IS ALLOCATION OF RISKS BETWEEN ILTI AND CUSTOMER, WHICH ALLOCATION OF RISKS IS REFLECTED IN THE PRICES.

10. RIGHTS IN SOFTWARE, DOCUMENTATION AND INTELLECTUAL PROPERTY

(a) Subject to Customer's fulfillment of all obligations under the Agreement and these Terms, the supply of Products and/or Services (including software embedded in Products or Services) includes a non-exclusive and non-transferable limited license (without the right to grant sublicenses) to Customer under any intellectual property rights (including patents, utility models, registered and unregistered designs, copyrights, database rights, trademarks, domain names, trade secrets, know-how, semiconductor IC topography rights and all registrations, applications, renewals, extensions, combinations, divisions, continuations or reissues of any of the foregoing, collectively: "IPR") of Iliti, to the limited extent that such IPR is embodied or embedded in the Products or Services purchased, to use or resell the Products (including Documentation) as sold by Iliti, and/or, for Services, to use the Services (including Documentation) during the term of the applicable Agreement in accordance with the applicable Services description. No rights to IPR are conferred to Customer or any third party other than explicitly granted under the Agreement or these Terms.

(b) Customer acknowledges that third parties may own IPR related to Products or Services. Customer shall reproduce, without any amendments or changes, any proprietary rights legends of Iliti or its third party suppliers in any software or Documentation provided by Iliti.

(c) Iliti will be free to use in any way or form any ideas, suggestions, feedback or recommendations by Customer to Iliti regarding Products or Services ("Feedback"), without payment of royalties or other consideration to Customer. Iliti will own all IPR in Feedback. Iliti is entitled to use output, deliverables and creations resulting from the performance of Services for its own publicity or for promotional purposes.

11. INTELLECTUAL PROPERTY RIGHTS INDEMNITY

(a) Customer shall promptly notify Iliti of any third party claim alleging that any of the Products and/or Services supplied to Customer by Iliti infringes any third party IPR. Upon such notice, Iliti may at its own option and at its own expense either: (i) procure for Customer the right to continue using such Product and/or Services; or (ii) provide a

replacement non-infringing product for such Product of equivalent functionality; or (iii) modify such Product such that it is no longer infringing; or (iv) remedy such Service; or (v) make an appropriate refund or credit of monies paid by Customer for that Product and/or Services.

(b) In the event that a claim referred to under section 11(a) results in any legal proceedings, Customer shall give Iliti full authority, at the option and cost of Iliti, to settle or conduct the defence of such claim. Customer shall provide Iliti with all assistance as Iliti may reasonably require in connection with such defence of such claim. Customer shall not enter into any settlement in connection with any such claim, nor incur any costs or expenses for the account of Iliti without the prior consent of Iliti.

(c) Subject to the provisions of sections 11 and 12, Iliti will reimburse Customer in respect of any final award of damages by a court of competent jurisdiction holding that Products and/or Services as supplied by Iliti under an Agreement directly infringe any third party IPR, provided that the infringement is held to be directly and solely attributable to the use by Customer of the Products and/or Service as supplied by Iliti under the Agreement.

(d) Notwithstanding anything to the contrary provided in the Agreement, Iliti will not be liable for, and the obligations of Iliti set out in this section 11 will not apply to: (i) any claim of infringement of third party IPR resulting from compliance with Customer's design, drawings, specifications or instructions; or (ii) use of any Products, deliverables and/or Services other than in accordance with its specifications or any claim based on or resulting from any modification or adaptation of a Product, deliverables and/or Service made by or on behalf of Customer; or (iii) any third party IPR covering any assembly, circuit, combination, method or process, in the manufacture, testing or application in which such Products and/or Services supplied by Iliti may have been used; or (iv) any claim of infringement resulting from compliance with an industry standard applying to the Products or Services.

(e) With regard to any claim of infringement covered by section 11 (d), Customer shall fully indemnify Iliti against any award of damages for any such infringement and shall reimburse all costs incurred by Iliti in defending any suit or proceeding for such infringement, provided that Iliti gives Customer prompt notice in writing of any such suit or proceeding for infringement and, if so requested, full authority to conduct the defence thereof.

(f) In the event that Iliti receives notice claiming infringement of third party IPR in relation to any Products and/or Services supplied or to be supplied under an Agreement, Iliti may, in order to limit or avoid liability, terminate the Agreement, suspend or discontinue the supply or performance to Customer of the Products and/or Services or parts to which such notice relates and Iliti will not be liable to Customer by virtue of such termination, suspension or

discontinuation.

(g) Subject to the exclusions and limitations set forth in section 12, the foregoing states the entire liability of Iliti for infringement of third party IPR in connection with the supply of Products and/or Services.

12. LIMITATION OF LIABILITY

(a) THE LIABILITY OF ILTI AND ITS AFFILIATES FOR ALL CLAIMS OF ANY KIND ARISING FROM OR RELATED TO THE PROVISION OF PRODUCTS OR SERVICES TO CUSTOMER, OR OTHERWISE UNDER AN AGREEMENT, INCLUDING ANY INDEMNITIES, PENALTIES OR LIQUIDATED DAMAGE ("CLAIMS"), WILL BE LIMITED TO A MAXIMUM, AGGREGATE TOTAL ("LIABILITY CAP") OF (I) TWENTY PERCENT (20%) OF THE TOTAL PRICE PAID BY THE CUSTOMER FOR PRODUCTS AND/OR SERVICES TO WHICH SUCH CLAIMS RELATE, OR (II) EUR 2,000,000, WHICHEVER IS LOWER. FOR SERVICES THAT ARE PERFORMED ON THE BASIS OF SPECIFIED PHASES, TIME PERIODS OR MILESTONES ("MILESTONES") AS MAY BE SPECIFIED IN AN AGREEMENT, THE LIABILITY CAP WILL FURTHER BE LIMITED TO TWENTY PERCENT (20%) OF THE TOTAL PRICE PER EACH SUCH MILESTONE FOR ALL CLAIMS ARISING FROM OR RELATED TO SUCH MILESTONE.

(b) Iliti will not under any circumstances be liable for any lost profits, lost savings, loss of data, loss of reputation, loss of goodwill, indirect, incidental, punitive, special or consequential damages, whether or not such damages are based on tort, warranty, contract or otherwise – even if Iliti has been advised, or is aware, of the possibility of such damages.

(c) In order to be entitled to make a valid Claim, Customer shall notify Iliti of any such Claim within thirty (30) days of the date of the event giving rise to the Claim, and any lawsuit relating to a Claim must be filed within one (1) year of the date of such notification. Claims that are not brought or filed in accordance with the preceding sentence will be null and void.

(d) The limitations and exclusions of liability will apply only to the extent permitted by applicable mandatory law.

13. CONFIDENTIALITY

Customer shall maintain any technical, commercial and financial information, including any Offer and (pricing) terms, other data disclosed to Customer by Iliti, and any Feedback, confidential and shall not disclose such information to any third party and shall not use any such information for any purpose other than as agreed by the Parties and in relation to the Offer and/or the Agreement.

14. EXPORT/IMPORT CONTROLS

(a) Certain transactions of Iliti may be subject to export or import controls laws and regulations that prohibit or restrict the (re)export or transfer of certain items to certain countries,

entities or individuals, such as the laws and regulations of the UN, EU and US ("Export Regulations"). The (re)export or transfer of Products and/or Services, as well as technical assistance, training, investments, financing, financial assistance, brokering and licensing of technology, are subject in all respects to the applicable Export Regulations and to the jurisdiction of the relevant authorities responsible for Export Regulations. If any such (re-)export or transfer requires an export or import license, or is otherwise prohibited or restricted under Export Regulations, Iliti may, in its sole discretion, suspend its obligations to Customer until such license is granted or for the duration of any restrictions or prohibitions, or terminate (the relevant part of) the Agreement without incurring any liability.

(b) Customer shall impose all export control restrictions to any third party if the Products and/or Services are (re)exported or transferred to third parties. At the request of Iliti and if required by applicable Export Regulations, Customer shall inform Iliti on any (re)export or transfer of the Products in order to comply with Export Regulations and any other regulatory responsibilities governing the sale of the Products, including requirements on the traceability of Products that may apply to Iliti. Customer shall not provide any statement or certification in support of restrictive trade practices or boycotts.

15. ASSIGNMENT

(a) Customer may not assign an Agreement, or any of its rights or obligations thereunder, without the prior consent of Iliti.

(b) Iliti may delegate, assign, sell, novate or subcontract in part or in whole its obligations and rights (including receivables) under any Agreement to any of its affiliates or any third party without the prior consent of Customer – and if such consent would be required under applicable law, such consent is herewith provided –, in which event Customer shall cooperate with Iliti efforts, including providing relevant information, executing documents and making payments to accounts or third parties as notified by Iliti.

16. COMPLIANCE WITH LAWS; ANTI-BRIBERY

(a) Customer shall at all times comply and shall take all actions reasonably necessary to ensure that its business partners shall comply, with all applicable local and international laws and regulations, including on anti-bribery and anti-corruption and the Export Regulations (and in particular with Italian Legislative Decree 231/01 as amended from time to time). Accordingly, Customer shall conduct its business honestly and not engage in any act of bribery or corruption.

(b) Should Iliti receive any indications about a breach of the obligation under (a) Customer shall cooperate and provide Iliti with all information required to allow Iliti to verify such indications, and if founded, section 18 will apply.

17. HEALTH AND SAFETY

(a) The Parties shall comply with all applicable legislation, rules and/or regulations on the health and safety of workers and/or employees, as well as health and safety of the public in the vicinity. Customer shall provide and shall procure that its employees, agents, contractors or subcontractors provide safe work surroundings for Personnel and other representatives and shall take those measures prescribed by law and any other measures necessary for the prevention of accidents at the site and to ensure the health and safety of Personnel at the site. Customer shall timely inform Personnel of required safety precautions and advise Iliti of all applicable site-specific health, safety, security and environmental requirements and procedures. Iliti has the right, but not the obligation, to, from time to time, review and inspect applicable health, safety, security and environmental documentation, procedures and conditions at the site.

(b) Customer shall ensure that no hazardous materials are present at the site. If, in the reasonable opinion of Iliti, the health, safety, or security of Personnel or the site is, or may be, imperiled by security risks, terrorist acts or threats, the presence of or threat of exposure to hazardous materials, or unsafe working conditions, Iliti may, in addition to other rights or remedies available to it, evacuate some or all Personnel from the site (with the reasonable assistance of Customer), suspend performance of all or any part of an Agreement, and/or remotely perform or supervise Services (if possible) with no further liability to Customer. (c) Conditions at a site that differ materially from those disclosed by Customer, or previously unknown physical conditions at site that differ materially from those ordinarily encountered and generally recognized as inherent in work of the character provided for in the Agreement, will be deemed a Variation. 18. BREACH; SUSPENSION; TERMINATION

(a) In the event of (i) a breach by Customer of any of the provisions of the Agreement or these Terms, including any failure to pay any amount as and when due; or (ii) in the reasonable opinion of Iliti, the financial position of the Customer (or a material change thereof) is likely to affect Customer's ability to perform its obligations under the Agreement; or (iii) any proceedings in insolvency, bankruptcy (including reorganization), liquidation or winding up are instituted by or against Customer, whether filed or instituted by Customer (voluntarily or involuntarily), a trustee or receiver is appointed over Customer, or any assignment is made for the benefit of creditors of Customer; or (iv) Customer ceases, or threatens to cease, to carry on business, or (v) the control over or ownership of Customer changes, then Iliti may declare all amounts outstanding by Customer immediately due and payable and may set off any amount that Iliti (or any of its affiliates) owes to Customer under any agreement including any advance

payments or deposits made by Customer, against amounts due pursuant to section 18(b). In addition, Iliti may in its sole discretion by notice to Customer with immediate effect suspend or cancel any performance due from Iliti (including production, delivery, installation and commissioning of Products, obligations under warranty and performance of Services) or terminate the Agreement or any part thereof, without any liability, and/or suspend or cancel any credit terms offered to Customer. Iliti may only use the right to terminate an Agreement pursuant to this section if, in respect of an event under (i) above that is capable of being remedied, Customer fails to remedy the breach within fourteen (14) days, or in respect of an event under (ii), Customer fails to provide Iliti with a bank guarantee or other security to the satisfaction of Iliti within fourteen (14) days.

(b) Customer shall indemnify, defend and hold harmless Iliti and its affiliates, and their officers, directors, agents, employees, successors, and assigns from and against, all losses (including loss of profits or turnover), liabilities, costs (including legal costs and costs incurred in relation to unfinished products) and expenses arising out of or in connection with any of the following events: (i) a breach by Customer of any of the provisions or obligations of the Agreement or these Terms, or the occurrence of any of the other events set out in section 18(a); (ii) any claim by third parties for any loss, damage or injury or death caused or alleged to be caused by the negligent use, application, or installation of Products, or caused by any modification of Product or integration of Product into other products not authorized by Iliti, by Customer or its contractors, agents, affiliates or customers to whom it sold Product; or (iii) non-compliance by Customer with section 7(b), in which event costs will include the full replacement costs of products, systems or other equipment.

(c) Upon (early) termination or expiration of an Agreement, (i) all rights and licenses granted to Customer under that Agreement will immediately cease; (ii) Customer shall return, delete (including from all hard disks and memory) or destroy (and a duly appointed officer shall certify to such destruction) all information disclosed under section 13, including software not embedded in Products, and all copies thereof; (iii) return to Iliti, at the costs of Customer, any Products of which (legal) title has not passed to Customer (in accordance with section 7) and any other products, systems or equipment supplied and/or used by Iliti in the performance of the Services; and (iv) all reasonable costs and expenses incurred by Iliti (including a reasonable profit) for any activities related to work performed by Iliti prior to such termination will be considered due, payable and non-refundable.

(d) In the event of a suspension that lasts for more than two (2) months, the provisions of section 18(c)(iv) will also be applicable to any

activities related to work performed by or for Ilti prior to such suspension.

(e) The rights of Ilti pursuant to this section 18 will be in addition to any other rights and remedies Ilti may have at law or in equity. In the event of termination of an Agreement, the terms and conditions destined to survive such termination or expiration will so survive. Termination will not affect the rights of the Parties accrued up to the date of termination.

19. GOVERNING LAW AND FORUM

(a) The laws of Italy govern all Agreements, Offers and these Terms, without regard to conflict of law principles. Any legal action or proceeding arising out of or in connection with an Agreement, an Offer or these Terms that cannot be settled through consultation in good faith within thirty (30) days after notice from either Party that a dispute exists, will be brought exclusively in the courts of Milan, Italy, provided that Ilti will always be permitted to bring any action or proceedings against Customer in any other court of competent jurisdiction. The United Nations Convention on Contracts for the International Sale of Goods will not apply.

(b) Nothing in this section 19 will be construed or interpreted as a limitation on either Party's right under applicable law to seek injunctive or other equitable relief, to take any action to safeguard its possibility to have recourse on the other Party or to bring action or proceedings in relation to any failure to pay any amount as and when due.

20. PRIVACY AND USE OF DATA

(a) Each Party shall comply with all applicable data protection laws. Unless agreed otherwise by the Parties, Ilti (or its subcontractors) will not process information relating to any identified or identifiable natural persons ("Personal Data") for Customer or on Customer's behalf.

(b) Customer acknowledges and agrees that Ilti and its affiliated companies (or their respective subcontractors) may collect information and data generated from Products and Services (including any third party product, service or system provided in conjunction with the Product and/or Service) and/or the use thereof ("Usage Data"). Ilti is entitled to use the Usage Data, free of charge, at any time during the term of an Agreement and afterwards, in its sole discretion for any purposes whatsoever, including to aggregate or compile Usage Data with other data, create IPR or derivative works of or modify or adapt Usage Data to provide, maintain, and improve products and services, and to develop new products or features or services.

21. MISCELLANEOUS

(a) The invalidity or unenforceability of any provision of these Terms or an Agreement will not affect the validity or enforceability of any other provision thereof, all of which will remain in full force and effect. In the event of such finding of invalidity or unenforceability, the Parties shall endeavor to substitute the invalid or unenforceable provision(s) by such effective

provision(s) as will most closely correspond with the original intention of the provision(s) so voided. At reasonable notice, Customer shall assist Ilti in verifying Customer's compliance with the Agreement.

(b) Any right of Ilti set out in these Terms will be without prejudice to any rights or remedies Ilti may have under the Agreement or at law or in equity. Customer acknowledges that Ilti Luce Srl and any of its affiliates are intended to be third-party beneficiaries for purposes of all benefits under, and may enforce the provisions of the Agreement, including these Terms, where applicable. The failure or the delay of either Party to enforce any provision of these Terms or an Agreement will not constitute a waiver of such provision or a waiver to enforce it.

(c) The terms of an Agreement (including these Terms and any other terms and conditions forming part thereof) state the entire understanding and agreement between the Parties as to the sale of Products and performance of Services under that Agreement and will supersede any prior promises, agreements, representations, undertakings or implications whether made orally or in writing between Ilti and Customer with respect to the subject thereof. The Parties expressly acknowledge that, in entering into an Agreement, no reliance has been placed on any representations which have not been incorporated as part of that Agreement. No variation to an Agreement will be binding upon either Party unless made in writing and signed by an authorized representative of each of the Parties.

(d) Prices and terms are subject to correction for typographical or clerical errors.

22. TRACEABILITY OF FINANCIAL FLOWS

(a) If a public tender is awarded to one of the Parties ("aggiudicazione di procedura ad evidenza pubblica"), pursuant to Article 3 of Italian Law 136/2010 as amended from time to time, the Parties assume all the obligations of financial flows' traceability, otherwise this agreement will be considered as null and void.

(b) The Parties also undertake to notice the contracting authority and the competent "prefettura-ufficio territoriale" about any non-fulfilment of the obligations mentioned under letter (a) above.

TERMINI E CONDIZIONI PER LA VENDITA DI PRODOTTI E SERVIZI

1. OFFERTA, CONFERMA, ACCORDO

(a) I presenti termini e condizioni (le “Condizioni”) si applicano alla vendita o alla fornitura di tutti i prodotti o sistemi (i “Prodotti”) e alla prestazione di tutti i servizi (che include qualsiasi software fornito come servizio) (i “Servizi”), da parte di Ilti Luce s.r.l. (“Ilti”), a Voi (il “Cliente”) e, di conseguenza, costituiranno una parte imprescindibile di qualsiasi Offerta o Accordo. L'ordine da parte del Cliente di Prodotti o Servizi presso Ilti costituisce un'accettazione delle presenti Condizioni, come se le stesse siano state aggiornate alla data di tale ordine.

(b) In caso di conflitto o incoerenza di qualsiasi genere tra le presenti Condizioni e i termini di qualsiasi Accordo od Offerta, i termini di tale Accordo od Offerta prevarranno. (c) Qualsiasi termine diverso o aggiuntivo contenuto in qualsivoglia ordine, istruzione generale, termine d'acquisto o altro scritto del Cliente, sarà considerato una modifica sostanziale alle presenti Condizioni, sarà espressamente contestato e rifiutato e non avrà alcuna forza o effetto. L'inizio della prestazione o della spedizione non sarà interpretato come accettazione di alcuno dei termini o delle condizioni del Cliente. Ai fini della modifica delle presenti Condizioni non saranno di applicazione gli istituti della fase di esecuzione o dell'uso commerciale.

(d) Le presenti Condizioni possono essere modificate da Ilti tramite la pubblicazione di una versione aggiornata sul suo sito web, a condizione che, in riferimento a un Accordo o un'Offerta, sia applicata la versione delle Condizioni vigente alla data di entrata in vigore di detto Accordo o alla data di detta Offerta

(e) Le Offerte di Ilti possono essere accettate entro il periodo in esse specificato, oppure, nel caso in cui non sia specificato alcun periodo, entro trenta (30) giorni dalla loro data, fatto salvo il diritto di Ilti di modificare, ritirare o revocare qualsiasi Offerta in qualunque momento, prima di aver ricevuto l'accettazione della stessa.

Nessun ordine emesso dal Cliente sarà considerato definitivo o accettato da Ilti, a meno a che, e fino al momento in cui, non sia stato confermato da quest'ultima.

(f) Il Cliente è l'esclusivo responsabile dell'accuratezza di qualsiasi ordine, anche relativamente alla specifica, alla configurazione o ad altri requisiti dei Prodotti e dei Servizi, dell'efficienza, della compatibilità e dell'interfunzionalità con altri prodotti (non autorizzati da Ilti), nonché dell'adattamento a un particolare uso. Il Cliente garantisce che le informazioni fornite a Ilti ai sensi di un Accordo sono complete, accurate e veritiere, e lo stesso Cliente prende atto che il suo difetto nel fornire a Ilti medesima informazioni o istruzioni complete, accurate e veritiere può avere un effetto negativo sulla capacità di quest'ultima di assolvere ai propri obblighi o esercitare i propri diritti derivanti da tale Accordo.

(g) Tutti i cataloghi, le specifiche, i listini prezzi o gli altri documenti analoghi preparati da Ilti devono essere rigorosamente considerati strumenti da utilizzarsi per comodità e non Offerte propriamente dette. Ilti ritiene che tale documentazione sia completa e accurata al momento della sua stampa, ma non garantisce che sia priva di errori. Ilti non accetterà alcuna responsabilità in merito a qualsiasi danno derivante da errori di misurazione, descrizioni, raccomandazioni di applicazione o altre istruzioni analoghe.

(h) I Prodotti saranno forniti in conformità alle funzionalità, agli stili e alle dimensioni standard descritti nei cataloghi di Ilti o, per Prodotti speciali o realizzati su ordinazione, in conformità ai disegni e alle specifiche tecniche di Ilti. In caso di contrasto tra un ordine del Cliente e un disegno o specifica tecnica di Ilti approvati dal Cliente, questi ultimi prevarranno.

(i) Le supposizioni, le esclusioni e i requisiti dichiarati da Ilti nelle Offerte, negli Accordi o in qualsiasi altro documento guideranno l'Accordo e saranno interpretati come parte integrante di esso, orientandone l'esecuzione e l'interpretazione.

(j) Nel caso in cui il Cliente rivenda i Prodotti o inserisca i Prodotti e/o i Servizi in offerte indirizzate ai suoi clienti, dovrà assicurare che tutti tali clienti e/o utenti finali dei Prodotti o dei Servizi ottemperino a tutti i loro corrispondenti obblighi imposti dall'Accordo e dalle presenti Condizioni, e inoltre dovrà assicurare che i termini dell'accordo da esso stipulato con ciascuno dei suoi clienti o utenti finali siano coerenti con quelli dell'Accordo e con le presenti Condizioni; in difetto di ciò, il Cliente dovrà indennizzare, difendere e mantenere indenne Ilti e le sue affiliate, compresi i loro funzionari, direttori, agenti, dipendenti, successori e cessionari, da, e nei confronti di, tutte le perdite, le responsabilità, i costi (comprese le spese legali) e gli esborsi derivanti o connessi a qualsiasi mancata ottemperanza.

2. PREZZI E CONDIZIONI DI PAGAMENTO

(a) Quale controprestazione per la vendita dei Prodotti e/o la prestazione dei Servizi da parte di Ilti, il Cliente dovrà pagare tutti i prezzi e le commissioni (i “Prezzi”) disposti dall'Accordo e dalla presente Sezione 2. I Prezzi sono denominati in Euro e, fatto salvo qualsiasi diverso accordo, sono prezzi Franco Fabbrica, con consegna presso la sede di Ilti (secondo INCOTERMS, ultima versione).

Fatto salvo quando diversamente disposto dagli INCOTERMS applicabili, i Prezzi non includono qualsivoglia tassa, diritto o altro contributo governativo, applicati ora o in futuro, compresa l'IVA o altre analoghe tasse imposte da qualsiasi governo; Ilti può aggiungere queste voci al Prezzo o fatturarle separatamente e il Cliente rimborserà la stessa Ilti prontamente, a fronte della sua prima richiesta.

(b) Subordinatamente a una notifica inviata al Cliente, Ilti si riserva il diritto di adeguare i Prezzi dei Prodotti e/o Servizi non ancora consegnati o prestati, in modo da riflettere le variazioni dei singoli costi maggiori del cinque per cento (5%), comprese le fluttuazioni dei tassi di cambio delle valute estere, i costi delle materie prime e gli altri costi di fabbricazione e distribuzione, nonché i costi della manodopera, che siano applicati tra la data dell'Accordo e la consegna dei Prodotti e/o la prestazione dei Servizi. Inoltre, se un Accordo ha una vigenza superiore ai dodici (12) mesi, Ilti può adeguare i Prezzi a ciascun 1° aprile: (i) in base alla variazione dell'indice di inflazione di più recente pubblicazione, rispetto ai dodici (12) mesi precedenti; e (ii) a riflettere le variazioni del tasso di cambio estero tra il Dollaro USA e l'Euro e/o tra il Renminbi Cinese e l'Euro, pari a più del 5% dalla data di un'Offerta.

(c) Qualsiasi cancellazione, ritardo o altra modifica da parte del Cliente di un ordine d'acquisto precedentemente accettato da Ilti richiederà la preventiva approvazione di quest'ultima e tale approvazione sarà concessa senza pregiudizio a qualsiasi diritto o rimedio a cui la stessa Ilti possa fare ricorso ai sensi dell'Accordo o in forza della legge. Qualora, su richiesta del Cliente, Ilti acconsenta a una qualsiasi di tali modifiche dell'ordine d'acquisto o alla modifica di un Accordo, comprese la cancellazione (parziale), il ritardo o la sospensione, l'aggiunta, l'omissione, la variazione, la sostituzione o la modifica del progetto, della qualità, dello standard, della quantità, del luogo di fabbricazione o della prestazione (inclusi la sequenza, le quantità o la tempistica) dei Prodotti e/o dei Servizi (ciascuna denominata “Variazione”), ovvero qualora sia richiesta una Variazione a causa di: (i) modifiche delle leggi, delle normative o degli standard industriali applicabili; (ii) situazioni di emergenza; (iii) informazioni errate o incomplete fornite dal Cliente; ovvero (iv) mancato assolvimento da parte del Cliente di uno qualsiasi dei suoi obblighi di cui a un Accordo, lo stesso Cliente dovrà rimborsare prontamente a Ilti tutti i costi e le spese sostenute relativamente a tale Variazione, a fronte della sua prima richiesta.

(d) Ilti può presentare la fattura al Cliente all'atto della spedizione dei Prodotti, oppure quando i Servizi sono stati prestati. Ilti può richiedere: (i) che il Cliente paghi in date di pagamento prefissate; (ii) un acconto sul Prezzo (o su parte di esso); e/o (iii) l'emissione di fatture secondo diverse fasi specifiche, periodi di tempo prefissati o stati di avanzamento

della prestazione. Il Cliente dovrà effettuare i pagamenti al netto, entro trenta (30) giorni dalla data della fattura, sul conto bancario indicato da Ilti. Il Cliente dovrà pagare tutti gli importi dovuti a Ilti in toto, senza alcuna compensazione, riconvenzione, detrazione o trattenuta (fiscale). Nonostante quanto sopra esposto, qualsiasi fattura che scada in una data che non sia un giorno lavorativo bancario dovrà essere pagata il giorno lavorativo bancario precedente.

(e) Nel caso in cui il Cliente non effettui qualsiasi pagamento dovuto ai sensi di un Accordo alla sua data di scadenza, indipendentemente dal fatto che Ilti gli abbia trasmesso un formale sollecito di pagamento oppure no, e oltre a qualsiasi altro diritto e rimedio a disposizione di quest'ultima, nella misura consentita dalla legge applicabile: (i) tutti gli importi dovuti dal Cliente saranno considerati debiti ammessi, da pagarsi e non contestabili; (ii) il Cliente dovrà pagare a Ilti l'interesse su tutti gli importi dovuti, dalla data di scadenza fino al ricevimento del totale pagamento, ai sensi dell'Art. 5 del Decreto Legislativo 231/2002, a un tasso pari al tasso ECB ufficiale più il 7%, ovvero nella misura consentita dalla legge applicabile e dovrà pagare a Ilti tutti i costi di riscossione del pagamento, compresi gli emolumenti degli avvocati; e (iii) Ilti può cancellare qualsiasi credito concesso al Cliente e richiedere, a sua soddisfazione, che quest'ultimo gli fornisca una garanzia (aggiuntiva) o effettui dei pagamenti anticipati o dei depositi, e può applicare termini aggiuntivi di pagamento condizionato o accelerare il programma dei pagamenti per qualsiasi prestazione in sospeso.

(f) Ilti può compensare e detrarre da qualsiasi importo dovuto da essa (o da una qualsiasi delle sue affiliate) al Cliente, ai sensi di qualunque accordo, qualsiasi somma che lo stesso Cliente le debba versare, ovvero compensare e detrarre qualsiasi acconto o deposito versati dal Cliente. Nel caso in cui Ilti compensi degli importi in una valuta diversa, userà un tasso di cambio di uso comune.

3. CONSEGNA DEI PRODOTTI; PRESTAZIONE DEI SERVIZI

(a) Fatto salvo quanto diversamente convenuto, i Prodotti saranno consegnati Franco Fabbrica presso la sede di Ilti (secondo INCOTERMS, ultima versione). Ilti dovrà prestare i Servizi presso la(e) ubicazione(i) convenute nell'Accordo. Le date comunicate o ratificate da Ilti sono solo approssimative e la stessa Ilti non sarà responsabile, né violerà i suoi obblighi nei confronti del Cliente, in caso di qualsiasi ritardo nella consegna o nella prestazione, a condizione che produca sforzi commercialmente ragionevoli per rispettare tali date. In caso di ritardo, Ilti produrrà sforzi commercialmente ragionevoli per consegnare i Prodotti o prestare i Servizi (ove applicabile) entro il periodo che sia ragionevolmente necessario in considerazione della causa del ritardo e, in difetto di ciò, il solo ed esclusivo rimedio a disposizione del Cliente sarà la

cancellazione dell'ordine d'acquisto per mancata consegna dei Prodotti e dei Servizi.

(b) Il Cliente dovrà registrare sulla documentazione di trasporto qualsiasi danno ai Prodotti evidenziatosi durante la spedizione, o gli ammanchi dei Prodotti stessi, immediatamente all'atto del ricevimento dei Prodotti, con la debita attenzione alle istruzioni impartite da Ilti o del vettore. Tutti i Prodotti consegnati ai sensi dell'Accordo saranno considerati accettati dal Cliente in conformità all'Accordo stesso e il Cliente medesimo non avrà diritto di revocare qualsiasi accettazione, a meno che non fornisca a Ilti la notifica di una presunta non conformità, entro sette (7) giorni dalla data della consegna. Nonostante quanto sopra esposto, qualsiasi uso di un Prodotto da parte del Cliente o dei suoi clienti dopo la consegna costituirà un'accettazione di tale Prodotto da parte del Cliente stesso. Ilti, a sua scelta ed entro un termine ragionevole, dovrà risolvere le non conformità, riparando, rendendo disponibili pezzi di ricambio, sostituendo o consegnando i Prodotti mancanti, oppure dovrà rimborsare al Cliente il Prezzo da esso pagato in ragione della mancata consegna dei Prodotti.

(c) Le non conformità minori non ostacoleranno o sospenderanno l'accettazione dei Prodotti, dei Servizi o di entrambi da parte del Cliente e Ilti dovrà risolverle entro un tempo ragionevole. Le “Non Conformità Minori” sono non conformità o anomalie che non pregiudicano il funzionamento generale e l'utilizzo previsto dei Prodotti o dei Servizi in accordo alle specifiche.

(d) Ilti può apportare modifiche al progetto, ai materiali e alle finiture dei Prodotti o modificare

i metodi di lavoro, i sistemi di comunicazione, il software o qualsiasi altro elemento dei Servizi e della Documentazione, a condizione che tali modifiche non influenzino in forma sostanziale la funzionalità di tali Prodotti o Servizi. Il Cliente non dovrà utilizzare o fare affidamento su Prodotti e Servizi destinati ad applicazioni o scopi diversi da quelli convenuti nell'Accordo. (d) In caso di ritardo o interruzione nella consegna dei Prodotti o nella prestazione dei Servizi per ragioni non attribuibili a Ilti o derivanti da una Variazione, le tempistiche della prestazione da 182 183 parte di quest'ultima saranno modificate di conseguenza. Ilti avrà la facoltà (oltre all'aumento dei costi a cui fa riferimento la Sezione 2(c)), a un ragionevole indennizzo da parte del Cliente di qualsiasi danno e/o costo sostenuto in ragione di tale ritardo.

(e) Nel caso in cui un Accordo contenga requisiti (minimi) in termini di scorte a magazzino di competenza di Ilti, in seguito alla prima richiesta di quest'ultima, il Cliente dovrà acquistare i Prodotti disponibili a magazzino sulla base di tale requisito.

4. UTILIZZO DEI PRODOTTI E DEI SERVIZI

(a) Il Cliente dovrà utilizzare i Prodotti e i Servizi solo per gli scopi a cui sono adibiti e in accordo a tutte le istruzioni contenute nei manuali, nelle linee guida, nei termini di garanzia e in qualsiasi altro termine o condizione applicabile a tali Prodotti e Servizi, ovvero forniti da qualsiasi personale di Ilti assegnato da quest'ultima all'adempimento di un Accordo assunto in subappalto (il "Personale"). Il Cliente dovrà mantenere in buone condizioni di manutenzione e funzionamento il cantiere di lavoro, il suo stato di fatto e le apparecchiature fornite e/o utilizzate da Ilti per la prestazione dei Servizi (compresi i cavi, i raccordi e la fornitura di corrente elettrica), nonché dovrà proteggerli dai danni e dalle influenze esterne. (b) Ilti non sarà responsabile nel caso in cui uno qualunque dei suoi Prodotti o Servizi non fornisca la prestazione, i benefici, gli effetti o l'esito attesi, a causa de: (i) la mancata ottemperanza da parte del Cliente dei termini contenuti nell'Accordo; (ii) dei guasti o delle fluttuazioni dell'energia elettrica; (iii) l'instabilità o la sospensione della connettività e delle tecnologie di comunicazione; (iv) dei casi di Forza Maggiore e altre inusuali influenze esterne; o (v) delle Variazioni.

5. SERVIZI DI PROGETTAZIONE; DOCUMENTAZIONE

(a) Se compresi come parte dei Servizi, Ilti dovrà fornire i servizi di progettazione in conformità alle specifiche, secondo gli accordi adottati dalle Parti per iscritto. Fatto salvo quanto diversamente convenuto, tutti i DPI (nella definizione contenuta nella Sezione 10(a)) sui e in riferimento ai risultati derivati dai servizi di progettazione saranno di esclusiva competenza di Ilti o di un suo nominato. Il Cliente non dovrà utilizzare, pubblicare,

copiare o rivelare questi DPI senza la preventiva approvazione di Ilti, che può essere concessa dalla stessa subordinatamente a determinate condizioni, tra cui anche il pagamento di una ragionevole commissione.

(b) Tutta la documentazione fornita da Ilti in relazione ai Prodotti e Servizi, compreso qualsiasi manuale o istruzione d'uso, i cataloghi, le schede delle specifiche, i dati, i disegni, i programmi, i progetti, i codici sorgente o qualsivoglia altro documento o informazione ottenuta da Ilti medesima, o da questa creata, in qualunque forma, compreso il formato elettronico o stampato (la "Documentazione"), resterà di proprietà della stessa Ilti. La Documentazione non è venduta al Cliente, ma concessa in licenza, subordinatamente ai termini di licenza contenuti nella Sezione 10 qui di seguito riportata. Fatto salvo quanto diversamente convenuto, tutti i DPI sulla e in riferimento alla Documentazione sono trattenuti da Ilti o da un suo nominato. Il Cliente non dovrà utilizzare, pubblicare, copiare o rivelare la Documentazione, fatto salvo il caso in cui ciò avvenga in accordo alle presenti Condizioni.

6. INSTALLAZIONE; SERVIZI PRESSO IL CANTIERE DI LAVORO

La presente Sezione si applica ai casi in cui Ilti (o il suo subappaltatore) svolgeranno le attività di costruzione, cablaggio o installazione ("Installazione" o "Installare") o altri Servizi presso un cantiere di lavoro posseduto o controllato dal Cliente.

(a) Il Cliente è responsabile del tempestivo completamento dei lavori preparatori e degli allestimenti del cantiere, in conformità con i requisiti imposti da Ilti. Il Cliente, prima dell'avvio presso il cantiere di lavoro dell'Installazione o degli altri Servizi convenuti, in modo che Ilti possa operare nel modo più efficiente possibile ed entro le tempistiche convenute, dovrà: (i) predisporre nel cantiere le necessarie condizioni di lavoro (comprese le infrastrutture) e mantenerle in essere; (ii) fornire tutte le informazioni, istruzioni, ispezioni, autorizzazioni, approvazioni e tutti i permessi necessari e indicare a Ilti l'ubicazione di qualsiasi cavo, linea elettrica, condotta d'acqua o altri impianti similari, compresi i rilevamenti descrittivi delle caratteristiche fisiche, le limitazioni legali e le ubicazioni delle utenze del cantiere; (iii) agevolare l'accesso al cantiere, regolandone il traffico, ove applicabile; e (iv) mettere a disposizione di Ilti tutti i materiali, gli strumenti, le costruzioni e gli altri impianti, oltre a fornirle qualsiasi altra ragionevole assistenza, in maniera accurata e tempestiva e senza costi aggiuntivi per la stessa Ilti, il tutto in conformità con le leggi applicabili, tra cui tutte le normative applicabili in materia di salute e sicurezza, impianti elettrici ed edilizia.

(b) Il Cliente non dovrà convocare Ilti in cantiere prima che siano stati assolti in modo soddisfacente gli obblighi di cui alla Sezione 6(a). In caso di tempi di attesa pari a più di

quattro (4) ore al giorno, per quel giorno Ilti può riprogrammare e addebitare al Cliente una giornata lavorativa completa per le risorse coinvolte.

(c) Alla conclusione dell'Installazione o degli altri Servizi presso il cantiere, Ilti dovrà avvertire il Cliente, in accordo al verbale di accettazione convenuto tra le Parti.

7. RISCHIO E TITOLO

(a) Il rischio di danno o perdita ai Prodotti sarà trasferito al Cliente: (i) all'atto della consegna degli stessi da parte di Ilti a quest'ultimo, in accordo agli INCOTERMS applicabili; o (ii) nel caso in cui Ilti installasse i Prodotti presso il cantiere, salvo quanto diversamente convenuto, alla loro consegna in cantiere.

(b) Il titolo legale ai Prodotti sarà trasferito al Cliente solo quando Ilti (o i suoi finanziatori) abbia(no) ricevuto il totale pagamento di tali Prodotti e, nella misura consentita dalla legge applicabile, abbiano riscosso il totale pagamento di tutte le altre somme dovute dal Cliente stesso ai sensi di qualsivoglia altro accordo con Ilti medesima (o una qualunque delle sue affiliate).

8. FORZA MAGGIORE

Ilti non sarà responsabile di qualsiasi violazione risultante da un caso di Forza Maggiore. Se si verifica un caso di Forza Maggiore, l'ottemperanza degli obblighi da parte di Ilti sarà sospesa per il periodo di durata di tale caso. Per forza "Forza Maggiore" si deve intendere qualsiasi circostanza od occorrenza che vada oltre il ragionevole controllo di Ilti, indipendentemente dal fatto che sia prevedibile o meno nel corso della vigenza di

un Accordo, circostanza in conseguenza della quale la stessa Ilti non possa ragionevolmente ottemperare o assolvere ai propri obblighi, compresi, a solo titolo illustrativo e non limitativo, i casi fortuiti, le catastrofi naturali tra cui il terremoto, il fulmine, l'uragano, il tifone, l'alluvione, le attività vulcaniche o le condizioni atmosferiche estreme, gli scioperi, le serrate, la guerra, gli atti di terrorismo, la situazione politica avversa, i disordini civili, le rivolte, il sabotaggio, il vandalismo, gli ammanchi a livello di intero settore, i guasti di impianti o macchinari, il difetto o la mancanza di energia elettrica, gli attacchi informatici e l'hackeraggio o la non ottemperanza da parte dei fornitori di Ilti o di altri terzi sui quali si fondano i Servizi (compresi i servizi di connettività e comunicazione). Nel caso in cui un caso di Forza Maggiore si protragga (o sia atteso protrarsi da Ilti) per un periodo di tre (3) mesi consecutivi, quest'ultima avrà la facoltà di cancellare un Accordo in essere in toto o in qualsiasi sua parte, senza alcuna responsabilità nei confronti del Cliente

9. GARANZIA LIMITATA ED ESCLUSIONE DI RESPONSABILITÀ

(a) In molti casi i Prodotti Ilti sono venduti subordinatamente a una garanzia limitata standard applicabile, che può essere annessa all'articolo o pubblicata sul sito web della stessa Ilti, quale garanzia standard applicabile a un particolare Prodotto (la "Garanzia Standard di Prodotto"). Per qualsiasi Prodotto venduto da Ilti non subordinato a una Garanzia Standard di Prodotto, quest'ultima garantisce solamente che, per la durata di un (1) anno dalla consegna al Cliente, i Prodotti saranno privi di Difetti. Per "Difetto" (o "Difettoso") si deve intendere, in riferimento a un Prodotto, la condizione per cui sia presente un qualsiasi vizio di materiale o manodopera che faccia in modo che lo stesso non funzioni secondo le specifiche fornite da Ilti, in considerazione della prestazione complessiva del Prodotto stesso e, in riferimento a un Servizio, la condizione per cui lo stesso non sia stato prestato in modo competente e diligente.

(b) Fatto salvo quanto diversamente convenuto dalle Parti, Ilti non fornisce alcuna garanzia per prodotti di terzi.(c) Per avere diritto a presentare un reclamo in garanzia valido, il Cliente dovrà notificare prontamente a Ilti i Prodotti Difettosi o i Servizi Difettosi presunti, prima della scadenza del periodo di garanzia. Nel caso in cui Ilti, a sua esclusiva discrezione, decidesse che un reclamo in garanzia sia valido, entro un periodo di tempo ragionevole e a sua scelta dovrà riparare od offrire dei prodotti in sostituzione dei Prodotti Difettosi, ovvero sanare o integrare qualsiasi Servizio Difettoso. Se nonostante i ragionevoli sforzi di Ilti un Prodotto Difettoso non può essere riparato, non è possibile fornire un pezzo di ricambio o i Servizi Difettosi non possono essere sanati o integrati, la stessa Ilti dovrà predisporre un idoneo rimborso

o accreditare il denaro pagato dal Cliente a fronte di tali Prodotti o Servizi Difettosi. Le riparazioni, le sostituzioni o i risanamenti non prorogheranno o rinnoveranno il periodo di garanzia applicabile. Il Cliente dovrà ottenere il consenso di Ilti riguardo alle specifiche di qualsiasi test che pianifichi di condurre per determinare l'esistenza o meno di un Difetto. I pezzi di ricambio forniti da Ilti possono deviare leggermente da quelli originari, in termini di progetto e/o specifica e ciò non influenzerà la funzionalità dei Prodotti sostituiti. Relativamente a qualsiasi Prodotto sostituito o rimborsato, Ilti, a sua esclusiva discrezione, può pretendere di rientrare in possesso dei prodotti sostituiti o rimborsati e domandare al Cliente di restituirglieli; in alternativa, può chiedere allo stesso Cliente di distruggerli a proprie spese.

(d) Il Cliente dovrà sostenere le spese di accesso al cantiere di lavoro per permettere a Ilti di intervenire in garanzia e porre rimedio ai Difetti e, tra gli interventi, sono inclusi la rimozione e la sostituzione di sistemi, strutture e altre parti dell'impianto del Cliente, lo smontaggio dei Prodotti Difettosi e la reinstallazione dei pezzi di ricambio. Il Cliente non dovrà restituire Prodotti a Ilti senza il suo consenso e senza conformarsi alle applicabili politiche di restituzione di Ilti stessa. Nel caso in cui Ilti decidesse che un reclamo in garanzia non fosse valido, il Cliente sosterrà le spese sostenute da quest'ultima per la movimentazione, i test condotti e il trasporto dei Prodotti restituiti.

(e) Qualsiasi obbligo di indennizzo e garanzia di Ilti di cui a un Accordo è condizionato a: (i) l'idoneo magazzinaggio, montaggio, utilizzo, funzionamento e manutenzione dei Prodotti, tutti in conformità ai manuali d'uso, alle politiche di garanzia e alle altre istruzioni o agli altri termini comunicati da Ilti medesima al Cliente; (ii) la tenuta, da parte del Cliente, di registrazioni accurate e complete del funzionamento e della manutenzione nel corso del periodo di garanzia, a condizione che Ilti abbia accesso a tali registrazioni; e (iii) la modifica o la riparazione dei Prodotti o dei Servizi avvenga solo con l'autorizzazione di Ilti. Il mancato assolvimento delle presenti condizioni rende la garanzia nulla e invalida. Ilti non sarà responsabile della normale usura e dei test ambientali o degli stress test. La garanzia fornita nella presente Sezione 9 non si applica al danno o al guasto di funzionamento derivanti da qualsiasi caso di Forza Maggiore, nonché da qualsiasi abuso, utilizzo errato o anomalo, una inadatta fornitura di energia elettrica, picchi o fluttuazioni dell'energia, ambienti corrosivi, incuria, esposizione, utilizzo o installazione di qualsiasi genere in violazione delle istruzioni o delle restrizioni imposte da Ilti o da qualsivoglia standard o norma applicabile.

(f) Qualsiasi obbligo di indennizzo e garanzia di Ilti derivante da un Accordo non costituirà, in se stesso, alcuna responsabilità verso terzi o verso il pubblico. Nulla che sia contenuto in un Accordo sarà interpretato con la finalità di

creare qualsiasi obbligo, standard di diligenza o responsabilità averso persone o terzi.

(g) Se sono richiesti: un richiamo, un retrofit, un aggiornamento, un ritiro o qualsiasi altra azione correttiva su qualsiasi Prodotto, il Cliente dovrà collaborare appieno e fornire a Ilti l'assistenza di cui potrà avere bisogno. Il Cliente compilerà accurati libri e registrazioni per assicurare la tracciabilità dei Prodotti, in caso di richiamo o di qualsiasi altra azione correttiva.

(h) SUBORDINATAMENTE ALLE ESCLUSIONI E ALLE LIMITAZIONI SPECIFICATE NELL'ACCORDO, E SUBORDINATAMENTE ALLA LEGGE APPLICABILE, LE SEZIONI 9, 11 E 12(b), (c) e (d) SANCISCONO L'INTERA RESPONSABILITÀ DI ILTI E DELLE SUE AFFILIATE, IN RELAZIONE AI PRODOTTI DIFETTOSI O AI SERVIZI DIFETTOSI, INDIPENDENTEMENTE DAL MOMENTO IN CUI IL DIFETTO SI EVIDENZI E DAL FATTOCHEUNRECLAMO,INQUALSIASI MODO SIA ESSO DESCRITTO, SI FONDI SU UN CONTRATTO, UNA GARANZIA, UN'ASSICURAZIONE, UNA RESPONSABILITÀ PER ATTO ILLECITO O EXTRACONTRATTUALE (COMPRESA LA NEGLIGENZA), UNA RESPONSABILITÀ GRAVE O ALTRO, E SARÀ ESTESA AL SOLO CLIENTE E NON A TERZI DI QUALSIASI GENERE, COMPRESI I CLIENTI, GLI AGENTI O I RAPPRESENTANTI DEL CLIENTE. ILTI DISCONOSCE ESPRESSAMENTE TUTTE LE ALTRE GARANZIE, SIA ESPRESSE CHE IMPLICITE, COMPRESSE, A SOLO TITOLO ILLUSTRATIVO E NON LIMITATIVO, QUALSIASI GARANZIA CONTRO LA VIOLAZIONE E LE GARANZIE IMPLICITE DI COMMERCIALIZZABILITÀ O IDONEITÀ A

UN PARTICOLARE SCOPO. UNO SCOPO ESSENZIALE DELLE RESPONSABILITÀ ESCLUSIVE LIMITATE E DEI RIMEDI IN GARANZIA È LA DISTRIBUZIONE DEI RISCHI TRA IL TI E IL CLIENTE, LA QUALE È RIFLESSA NEI PREZZI.

10. DIRITTI SUL SOFTWARE, DOCUMENTAZIONE E PROPRIETÀ INTELLETTUALE

(a) Subordinatamente all'assolvimento da parte del Cliente di tutti gli obblighi di cui all'Accordo e delle presenti Condizioni, la fornitura di Prodotti e/o Servizi (compreso il software integrato in detti Prodotti o Servizi) comprende una licenza limitata non esclusiva e non cedibile (senza il diritto di concedere sublicenze) concessa al Cliente sulla base di qualsiasi diritto di proprietà intellettuale (compresi i brevetti, i modelli di utilità, i progetti registrati e non registrati, i copyright, i diritti sulle banche dati, i marchi di fabbrica, i nomi di dominio, i segreti commerciali, i know-how, i diritti di topografia dei CI a semiconduttori, nonché tutte le registrazioni, richieste, proroghe, combinazioni, divisioni, continuazioni o riemissioni di uno qualunque dei sopraccitati, qui collettivamente denominati "DPI" (Diritti di Proprietà Industriale)) di Ilti, nella misura limitata in cui tali DPI siano incorporati o integrati nei Prodotti o Servizi acquistati, ai fini di utilizzare o rivendere i Prodotti (compresa la loro Documentazione), come venduti dalla stessa Ilti e/o, per i Servizi, ai fini di utilizzare detti Servizi (compresa la Documentazione) nel corso della vigenza dell'Accordo applicabile, in conformità alla descrizione degli stessi di cui si tratta. Non è conferito al Cliente o a terzi alcun diritto ai DPI che sia diverso da quelli esplicitamente concessi ai sensi dell'Accordo o delle presenti Condizioni.

(b) Il Cliente prende atto che il DPI relativo ai Prodotti o ai Servizi può essere di proprietà di terzi. Il Cliente dovrà riprodurre, senza alcuna correzione o modifica, qualsiasi legenda descrittiva di qualsivoglia diritto di proprietà esclusiva di Ilti o di fornitori terzi, riportato in qualsiasi software o Documentazione fornita da quest'ultima.

(c) Ilti sarà libera di utilizzare in qualsiasi modo o forma qualsivoglia idea, suggerimento, indicazione post-vendita o raccomandazione ricevuta dal Cliente relativamente ai prodotti o ai Servizi (il "Feedback"), senza dover pagare al Cliente stesso una royalty o un'altra controprestazione. Ilti sarà proprietaria di tutti i DPI sul Feedback. Ilti ha la facoltà di utilizzare i risultati, i prodotti finali e le creazioni derivanti dalla presentazione dei Servizi per la sua pubblicità o per scopi promozionali.

11. INDENNIZZO PER DIRITTI DI PROPRIETÀ INTELLETTUALE

(a) Il Cliente dovrà prontamente notificare a Ilti qualsiasi reclamo di terzi che sostenga che qualunque Prodotto e/o Servizio a lui fornito dalla stessa Ilti sia violativo di qualsivoglia DPI

di terzi. Al ricevimento di tale notifica, Ilti, a propria scelta e spesa, può: (i) procurare al Cliente il diritto di continuare a utilizzare tale Prodotto e/o Servizio; (ii) fornire un pezzo di ricambio non violativo per tale Prodotto, di funzionalità equivalente; (iii) modificare tale Prodotto in modo che non sia più violativo; (iv) sanare tale Servizio; o (v) predisporre un idoneo rimborso o accreditare il denaro pagato dal Cliente per tale Prodotto e/o Servizio.

(b) Nel caso in cui un reclamo presentato ai sensi della Sezione 11(a) sfoci in un qualunque procedimento legale, il Cliente dovrà conferire a Ilti la piena autorità, a scelta e a spese di quest'ultima, di comporre tale vertenza o condurne la difesa. Il Cliente dovrà fornire a Ilti tutta l'assistenza che quest'ultima potrà ragionevolmente necessitare in relazione alla difesa da tale reclamo. Il Cliente non dovrà addivenire ad alcuna composizione in relazione a un qualunque reclamo di tal genere, né sostenere alcun costo o spese per conto di Ilti, senza il preventivo consenso di quest'ultima.

(c) Subordinatamente alle disposizioni contenute nelle Sezioni 11 e 12, Ilti dovrà risarcire il Cliente in riferimento a qualsiasi sentenza definitiva di risarcimento di danni emessa da un tribunale della competente giurisdizione, che sostenga che i Prodotti e/o i Servizi forniti da Ilti medesima ai sensi di un Accordo violano direttamente i DPI di terzi qualsiasi, a condizione che la violazione sia da ritenersi direttamente ed esclusivamente attribuibile all'utilizzo da parte del Cliente dei Prodotti e/o dei Servizi come forniti da Ilti ai sensi dell'Accordo.

(d) Nonostante qualsiasi indicazione del contrario disposta nell'Accordo, Ilti non sarà responsabile di, e i suoi obblighi specificati nella presente Sezione 11 non si applicheranno a: (i) qualsiasi reclamo di violazione di DPI di terzi risultante dalla conformità con il progetto, i disegni, le specifiche o le istruzioni del Cliente; (ii) l'utilizzo di qualsiasi Prodotto, risultato e/o Servizio non in accordo alle sue specifiche o qualsiasi reclamo fondato su, o risultante da, qualsiasi modifica o adattamento di un Prodotto, risultato e/o Servizio effettuati dal, o per conto del, Cliente; (iii) qualsiasi DPI di terzi che copra qualunque assemblaggio, circuito, combinazione, metodo o processo, nella fabbricazione, nel testing o nell'applicazione in cui tali Prodotti e/o Servizi forniti da Ilti possano essere stati utilizzati; o (iv) qualsiasi reclamo di violazione risultante dalla conformità con uno standard industriale che si applichi ai Prodotti o ai Servizi.

(e) Relativamente a qualsiasi reclamo di violazione previsto dalla Sezione 11(d), il Cliente dovrà indennizzare pienamente Ilti rispetto a qualunque sentenza di risarcimento di danni a fronte di qualsivoglia violazione di tal genere e dovrà rimborsare tutte le spese sostenute da quest'ultima per la difesa da qualunque azione legale o procedimento avente a oggetto tale violazione, a condizione che la stessa Ilti trasmetta prontamente al Cliente una notifica scritta che lo informi di

tale azione o procedimento per violazione e, se così richiesto, concedergli la piena autorità di condurne la difesa.

(f) Nel caso in cui Ilti ricevesse una notifica che sostenesse una violazione di DPI di terzi in relazione a qualsiasi Prodotto e/o Servizio fornito o da fornirsi ai sensi di un Accordo, la stessa Ilti, per limitare o evitare la responsabilità, può risolvere l'Accordo stesso, sospendere o interrompere la fornitura o la prestazione al Cliente dei Prodotti e/o Servizi, ovvero delle parti a cui tale notifica si riferisce, e la stessa non sarà ritenuta responsabile nei confronti del Cliente in virtù di tale risoluzione, sospensione o interruzione.

(g) Subordinatamente alle esclusioni e limitazioni specificate nella Sezione 12, quanto esposto sopra illustra l'intera responsabilità di Ilti per il caso di violazione di DPI di terzi in relazione alla fornitura dei Prodotti e /o dei Servizi.

12. LIMITAZIONE DI RESPONSABILITÀ

(a) LA RESPONSABILITÀ DI ILTI E DELLE SUE AFFILIATE RELATIVA A TUTTI I RECLAMI DI QUALSIASI GENERE DERIVANTI DA, O CONNESSI A, LA FORNITURA DI PRODOTTI O DI SERVIZI AL CLIENTE, O IN ALTRO MODO DA UN ACCORDO, COMPRESI QUALSIASI INDENNIZZO, PENALE O LIQUIDAZIONE ANTICIPATA DEL DANNO (I "RECLAMI"), SARÀ LIMITATA A UN TOTALE COMPLESSIVO MASSIMO (IL "MASSIMALE DI RESPONSABILITÀ") PARI AL: (I) VENTI PERCENTO (20%) DEL PREZZO TOTALE PAGATO DAL CLIENTE PER I PRODOTTI E/O I SERVIZI A CUI TALI RECLAMI SI RIFERISCONO, OPPURE (II) 2.000.000,00 DI EURO, A SECONDA DI QUALE SARÀ L'IMPORTO

INFERIORE. PER I SERVIZI PRESTATI SULLA BASE DI FASI SPECIFICHE, PERIODI DI TEMPO PREFISSATI O STATI DI AVANZAMENTO (GLI "STATI D'AVANZAMENTO", EVENTUALMENTE INDICATI IN UN ACCORDO, IL MASSIMALE DI RESPONSABILITÀ SARÀ ULTERIORMENTE LIMITATO AL VENTI PERCENTO (20%) DEL PREZZO TOTALE PER CIASCUNO DI TALI STATI D'AVANZAMENTO, PER TUTTI I RECLAMI DERIVANTI DA, O RELATIVI A, DETTI STATI. (b) In nessuna circostanza Ilti sarà responsabile di qualsiasi mancato profitto, mancati risparmi, perdita di dati, reputazione o avviamento, danni indiretti, accessori, punitivi, speciali o consequenziali, indipendentemente dal fatto che tali danni siano basati su un illecito, una garanzia, un contratto o altro – anche se Ilti è stata avvertita o è al corrente della possibilità di occorrenza di tali danni.

(c) Per avere il diritto di presentare un Reclamo valido, il Cliente dovrà notificare a Ilti qualsiasi Reclamo di tal genere entro trenta (30) giorni dalla data dell'evento che vi ha dato luogo e qualsiasi azione legale relativa a un Reclamo deve essere depositata entro un (1) anno dalla data di tale notifica. I Reclami che non siano stati presentati o depositati in conformità al comma precedente saranno nulli e invalidi.

(d) Le limitazioni e le esclusioni di responsabilità si applicheranno solo nella misura in cui siano consentite dalla legge vincolante applicabile.

13. RISERVATEZZA

Il Cliente dovrà mantenere riservata qualsiasi informazione tecnica, commerciale e finanziaria, compresa qualsivoglia Offerta e le condizioni (di prezzo), gli altri dati rivelatigli da Ilti e qualunque Feedback, e non dovrà rivelare tali informazioni a terzi e utilizzarle per qualsiasi scopo diverso da quello convenuto dalle Parti e in riferimento all'Offerta e/o all'Accordo.

14. CONTROLLI DI ESPORTAZIONI/ IMPORTAZIONI

(a) Talune transazioni di Ilti possono essere subordinate alle leggi e alle normative in materia di controllo delle esportazioni o delle importazioni, che vietano o limitano la (ri) esportazione o la cessione di determinati articoli a determinati Paesi, entità o individui, come le leggi e le normative delle NU, dell'UE e degli USA (le "Normative sull'Esportazione"). La (ri)esportazione o la cessione di Prodotti e/o Servizi, nonché l'assistenza, l'addestramento, gli investimenti, l'assistenza finanziaria, il brokeraggio e la concessione in licenza di tecnologia sono subordinati, in tutti i loro aspetti, alle Normative sull'Esportazione applicabili e alla giurisdizione delle corrispondenti autorità responsabili di tali Normative. Qualora una qualsiasi di tali (ri)esportazioni o cessioni richiedesse una licenza di esportazione o importazione, o sia in altro modo vietata o limitata dalle Normative sull'Esportazione, Ilti, a sua esclusiva discrezione, può sospendere

i propri obblighi nei confronti del Cliente fino a che tale licenza non sia stata concessa o per tutta la durata di uno qualunque di tali restrizioni o divieti, ovvero risolvere l'Accordo (o la parte di esso a ciò relativa), senza dover sostenere alcuna responsabilità.

(b) Qualora i Prodotti e/o i Servizi siano (ri) esportati o ceduti a terzi, il Cliente dovrà imporre a tali terzi tutte le restrizioni in materia di controllo delle esportazioni. Su richiesta di Ilti e se preteso dalle Normative sull'Esportazione applicabili, il Cliente dovrà informare la stessa Ilti di qualsiasi (ri) esportazione o cessione dei Prodotti, ai fini di ottemperare a dette Normative e di assolvere a qualsivoglia altra responsabilità legale che regga la vendita dei Prodotti, compresi i requisiti di tracciabilità degli stessi che possono applicarsi a Ilti medesima. Il Cliente non dovrà fornire alcuna dichiarazione o certificazione a sostegno di pratiche commerciali restrittive o boicottaggi.

15. CESSIONE

(a) Il Cliente non può cedere un Accordo, né uno qualsiasi dei suoi diritti od obblighi da esso derivanti, senza il preventivo consenso di Ilti.

(b) Ilti può delegare, cedere, vendere, novare o subappaltare, in toto o in parte, i propri obblighi e diritti (compresi i crediti esigibili) ai sensi di qualsiasi Accordo, a una qualunque delle sue affiliate o a terzi, senza il preventivo consenso del Cliente – e qualora tale consenso fosse richiesto ai sensi della legge applicabile, tale consenso è qui fornito – caso nel quale il Cliente dovrà collaborare con Ilti e coadiuvarla nei suoi sforzi, fornendo anche le relative informazioni, preparando documenti ed effettuando pagamenti su conti o a terzi, se richiesto dalla stessa Ilti tramite notifica.

16. OTTEMPERANZA DELLE LEGGI; LOTTA ALLA CORRUZIONE

(a) Il Cliente deve sempre ottemperare, e intraprendere tutte le misure ragionevolmente necessarie per assicurare che i suoi partner commerciali ottemperino, a tutte le leggi e le normative applicabili, sia locali che internazionali, comprese quelle contro la corruzione e l'abuso d'ufficio e a tutte le Normative sull'Esportazione (con particolare riguardo al Decreto Legislativo italiano 231/01, comprese le modifiche a esso introdotte di volte in volta). Di conseguenza il Cliente dovrà condurre la sua attività commerciale in modo onesto e non perpetrare atti di corruzione o di abuso d'ufficio. (b) Nel caso in cui Ilti ricevesse qualsiasi notizia di una violazione degli obblighi specificati nel Paragrafo (a), il Cliente dovrà collaborare con la stessa e fornirle tutte le informazioni richieste per permetterle di verificare tali notizie; qualora fosse rinvenuta una tale violazione, sarà di applicazione la Sezione 18

17. SALUTE E SICUREZZA

(a) Le Parti dovranno ottemperare a tutte le leggi, le regole e/o le normative applicabili in

materia di salute e sicurezza degli operai e/o degli impiegati e, inoltre, di salute e sicurezza della popolazione abitante nei pressi delle sedi. Il Cliente dovrà fornire, e fare il modo che i suoi dipendenti, agenti, appaltatori o subappaltatori forniscano, degli ambienti di lavoro sicuri per il Personale e gli altri rappresentanti e dovrà adottare le misure prescritte dalla legge, nonché qualsiasi altra misura necessaria a prevenire gli incidenti sul luogo di lavoro e assicurare la salute e la sicurezza del Personale presso i cantieri. Il Cliente dovrà informare tempestivamente il Personale in merito alle misure di sicurezza che sono richieste e avvisare Ilti di tutti i requisiti e le procedure di salute, sicurezza, difesa e tutela dell'ambiente specifici di un determinato cantiere. Ilti ha il diritto, ma non l'obbligo, di verificare e ispezionare di tanto in tanto la documentazione, le procedure e le condizioni di cantiere applicabili, riguardanti la salute, la sicurezza, la difesa e la tutela ambientale.

(b) Il Cliente dovrà assicurare che presso i cantieri non siano presenti materiali pericolosi. Qualora fossero presenti materiali pericolosi, Qualora, secondo la ragionevole opinione di Ilti, la salute, la sicurezza o la difesa del Personale o del cantiere siano, o possano essere messe a repentaglio da rischi alla sicurezza, atti terroristici o minacce, dalla presenza di materiali pericolosi o dalla minaccia di un'esposizione a essi, ovvero a delle condizioni di lavoro non sicure, la stessa Ilti, oltre agli altri diritti e rimedi posti a sua disposizione, può evacuare una parte o tutto il Personale dal cantiere (con la ragionevole assistenza del Cliente), sospendere l'esecuzione di tutto o di qualsiasi parte dell'Accordo, e/o prestare o supervisionare da remoto i Servizi (se possibile), senza ulteriore responsabilità verso il Cliente.

(c) Le condizioni vigenti presso un cantiere che differiscano in modo sostanziale da quelle comunicate dal Cliente, oppure le condizioni fisiche che non fossero note in precedenza rinvenute presso un cantiere e sostanzialmente diverse da quelle normalmente presenti e riconosciute in generale come tipiche di un lavoro di tale tipo, secondo quanto disposto dall'Accordo, saranno considerate una Variazione.

18. VIOLAZIONE; SOSPENSIONE; RISOLUZIONE

(a) Nel caso in cui: (i) il Cliente commetta la violazione di una qualunque disposizione contenuta nell'Accordo o nelle presenti Condizioni, compreso qualsivoglia mancato pagamento di qualsiasi somma, secondo le modalità e nel momento in cui sia dovuta; (ii) secondo la ragionevole opinione di Ilti, sia probabile che la situazione finanziaria del Cliente (o un cambiamento sostanziale della situazione stessa) possano influenzare la sua capacità di assolvere ai propri obblighi derivanti dall'Accordo; (iii) sia avviato dal Cliente o contro di lui qualsiasi procedimento di insolvenza, fallimento (compresa la riorganizzazione), liquidazione o cessazione, presentato o avviato dal Cliente (volontariamente o involontariamente), venga nominato un amministratore fiduciario o un liquidatore per conto del Cliente o sia effettuata una qualsiasi cessione a beneficio dei creditori del Cliente medesimo; (iv) il Cliente cessi o minacci di cessare di svolgere la propria attività commerciale; oppure (v) il controllo esercitato sul Cliente o sulla proprietà del Cliente subisca mutamenti, Ilti può dichiarare immediatamente dovute e da versarsi tutte le somme in sospeso di pagamento da parte dello stesso Cliente e può compensare qualsiasi somma da essa medesimo (o da una qualunque delle sue affiliate) dovuta al Cliente ai sensi di qualsivoglia accordo, compreso qualsiasi pagamento anticipato o deposito effettuato dal Cliente, a fronte delle somme dovute ai sensi della Sezione 18(b). Inoltre Ilti, a sua esclusiva discrezione e tramite una notifica indirizzata al Cliente, può sospendere o cancellare con effetto immediato qualsiasi prestazione da essa dovuta (compresi la produzione, la consegna, l'installazione e il collaudo di Prodotti, gli obblighi ai sensi della garanzia e la prestazione di Servizi) o risolvere l'Accordo o qualsiasi sua parte, senza alcuna responsabilità, e/o sospendere o cancellare qualsiasi condizione di credito offerta al Cliente medesimo. Ilti può fare uso del diritto di risolvere un Accordo solo ai sensi della presente Sezione se, in riferimento a un evento di cui al Paragrafo (i) soprariportato che possa essere rimediato, il Cliente non rimedia la violazione entro quattordici (14) giorni, oppure, in riferimento a un evento di cui al Paragrafo (ii), il Cliente non fornisce a Ilti una garanzia bancaria o di altro genere che la soddisfi, entro quattordici (14) giorni.

(b) Il Cliente dovrà indennizzare, difendere

e mantenere indenne Ilti e le sue affiliate, compresi i loro funzionari, direttori, agenti, dipendenti, successori e cessionari, da e contro tutte le perdite (comprese quelle di profitto o di volume d'affari), responsabilità, spese (comprese quelle legali e quelle sostenute in relazione ai prodotti non finiti), nonché le spese derivanti o legate a uno qualsiasi dei seguenti eventi: (i) la violazione da parte del Cliente di qualunque disposizione od obbligo di cui all'Accordo o alle presenti Condizioni, o il verificarsi di uno qualsiasi degli altri eventi specificati nella Sezione 18(a); (ii) qualsiasi rivendicazione da parte di terzi in ordine a qualsivoglia perdita, danno, infortunio o decesso effettivamente o presuntamente provocati da un uso negligente, dall'applicazione o dall'installazione di Prodotti, ovvero cagionati da qualsivoglia modifica apportata ai Prodotti o dall'integrazione dei Prodotti in altri prodotti senza l'autorizzazione di Ilti, da parte del Cliente o dai suoi appaltatori, dai suoi agenti, dalle sue affiliate o dai suoi clienti a cui abbia venduto i Prodotti; ovvero (iii) la mancata ottemperanza da parte del Cliente della Sezione 7(b), per la quale le spese conseguenti all'evento comprenderanno le spese totali di sostituzione dei prodotti, dei sistemi o di oltre apparecchiature.

(c) All'atto della risoluzione (anticipata) o della scadenza di un Accordo: (i) tutti i diritti e le licenze concessi al Cliente ai sensi di tale Accordo cesseranno immediatamente; (ii) il Cliente dovrà restituire, cancellare (anche da tutti i dischi rigidi e le memorie) o distruggere (e un funzionario debitamente autorizzato dovrà certificare tale distruzione) tutte le informazioni rivelate ai sensi della Sezione 13, compreso il software non integrato nei Prodotti, più tutte le copie degli stessi; (iii) il Cliente dovrà restituire a Ilti, a proprie spese, qualsiasi Prodotto per il quale il titolo (legale) non sia stato ceduto al Cliente stesso (in accordo alla Sezione 7) e qualsiasi altro prodotto, sistema o apparecchiatura fornita e/o utilizzata dalla stessa Ilti per la prestazione dei Servizi; e (iv) saranno considerati dovuti, da pagarsi e non rimborsabili tutti i ragionevoli costi e le spese sostenuti da Ilti (compreso un ragionevole profitto) in riferimento a qualsiasi attività legata al lavoro da essa svolto prima di tale risoluzione. (d) Nel caso in cui una sospensione perduri per più di due (2) mesi, le disposizioni contenute nella Sezione 18(c)(iv) saranno applicabili anche a qualsiasi attività legata al lavoro svolto da o per Ilti precedentemente a tale sospensione. (e) I diritti di Ilti ai sensi della presente Sezione 18 saranno in aggiunta a qualsiasi altro diritto e rimedio che quest'ultima potrà avere a disposizione secondo il diritto o le norme equitative. In caso di risoluzione di un Accordo, i termini e le condizioni destinate a sopravvivere a tale risoluzione o scadenza sopravvivranno. La risoluzione non avrà effetto sui diritti delle Parti maturati fino alla data della risoluzione stessa.

19. LEGGE APPLICABILE E FORO

COMPETENTE

(a) Tutti gli Accordi, le Offerte e le presenti Condizioni sono regolate dalle leggi vigenti in Italia, con l'esclusione del conflitto tra principi di legge. Qualsiasi azione legale o procedimento derivante da, o in relazione a, un Accordo, un'Offerta o le presenti Condizioni, che non possano essere risolti tramite la consultazione in buona fede entro trenta (30) giorni dalla notifica dell'una o dell'altra Parte che rende nota l'esistenza della controversia, saranno intentati esclusivamente presso i Tribunali di Milano, Italia, a condizione che a Ilti sia sempre consentito di intentare qualsiasi azione o procedimento contro il Cliente in qualsiasi altro tribunale della competente giurisdizione. La Convenzione delle Nazioni Unite sui Contratti per la Vendita Internazionale di Merci non sarà applicabile.

(b) Nulla che sia contenuto nella presente Sezione 19 sarà considerato o interpretato come una limitazione del diritto spettante all'una o all'altra Parte, ai sensi della legge applicabile, di ricorrere a un rimedio ingiuntivo o ad altra equa riparazione, intentare qualsivoglia azione per salvaguardare la propria possibilità di ricorrere contro l'altra Parte o di intentare un'azione o un procedimento in relazione a qualsiasi mancato pagamento di qualunque somma, nella modalità e nel momento in cui sia dovuta.

20. PRIVACY E USO DEI DATI

(a) Ciascuna Parte dovrà ottemperare a tutte le leggi applicabili sulla protezione dei dati. Fatto salvo quanto diversamente concordato tra le Parti, Ilti (o i suoi subappaltatori) non elaboreranno informazioni relative a qualsiasi persona fisica identificata o identificabile (i "Dati Personali") per il Cliente o per suo conto. (b) Il Cliente prende atto e conviene

che Ilti e le sue società affiliate (o i loro rispettivi subappaltatori) possono raccogliere informazioni e dati generati dai Prodotti e dai Servizi (anche riguardo a prodotti, servizi o sistemi di terzi, forniti in unione con i Prodotti e/o i Servizi) e/o il loro uso (i "Dati d'Uso"). Ilti ha la facoltà di utilizzare i Dati d'Uso, gratuitamente e in qualsiasi momento nel corso della vigenza di un Accordo e anche in seguito, a sua esclusiva discrezione e per qualsivoglia scopo, anche aggregando o compilando i Dati d'Uso con altri dati, creare DPI o lavori derivati, ovvero modificare o adattare detti Dati d'Uso per fornire, manutendere e migliorare prodotti e servizi e sviluppare nuovi prodotti, caratteristiche o servizi.

21. DISPOSIZIONI VARIE

(a) L'invalidità o l'inapplicabilità di qualsiasi disposizione contenuta nelle presenti Condizioni o in un Accordo non avrà effetto sulla validità o l'applicabilità di qualsiasi altra disposizione degli stessi e tutte le altre disposizioni resteranno in pieno vigore ed effetto. Nel caso in cui sia rinvenuta una tale invalidità o inapplicabilità, le Parti dovranno fare del proprio meglio per sostituire la(e) disposizione(i) invalida(e) o inapplicabile(i) tramite la(e) disposizione(i) efficace(i) che corrisponda(ano) più da vicino all'intenzione originaria della(e) disposizione(i) così invalidata(e). Subordinatamente a una ragionevole notifica, il Cliente dovrà assistere Ilti nella verifica della propria ottemperanza dell'Accordo.

(b) Qualsiasi diritto di Ilti specificato nelle presenti Condizioni sarà senza pregiudizio a qualsiasi diritto o rimedio che possa spettare a quest'ultima ai sensi dell'Accordo, della legge o delle norme equitative. Il Cliente prende atto che Ilti Luce s.r.l. , e qualsivoglia sua affiliata, sono da intendersi dei beneficiari terzi ai fini di tutti i benefici di cui all'Accordo e possono applicare le disposizioni di quest'ultimo, comprese le seguenti Condizioni, ove applicabili. La mancanza o il ritardo dell'una o dell'altra Parte ad applicare qualsiasi disposizione contenuta nelle presenti Condizioni o in un Accordo non costituirà una rinuncia a tale disposizione o alla sua applicazione. (c) I termini di un Accordo (comprese le seguenti Condizioni e qualsiasi altro termine e condizione che costituisca parte integrante delle stesse) enunciano l'intera intesa e l'intero accordo tra le Parti relativamente alla vendita dei prodotti e alla prestazione dei Servizi di cui all'Accordo stesso e supereranno qualsivoglia precedente promessa, pattuizione, dichiarazione, impegno o implicazione, sia orali che scritti, tra Ilti e il Cliente in riferimento al suo oggetto. Le Parti prendono espressamente atto che, nella stipula di un Accordo, non è stato fatto affidamento su alcuna dichiarazione che non sia stata inserita nell'Accordo stesso. Non sarà vincolante per le Parti alcuna modifica a un Accordo se non avrà forma scritta e se non sarà sottoscritta da un rappresentante autorizzato

di ciascuna delle Parti.

(d) I prezzi e i termini sono subordinati alla correzione di eventuali errori tipografici o di trascrizione.

22. TRACCIABILITÀ DEI FLUSSI FINANZIARI

(a) Se un appalto pubblico è aggiudicato a una delle Parti ("aggiudicazione di procedura ad evidenza pubblica"), ai sensi dell'Articolo 3 della Legge italiana 136/2010, comprese le modifiche di volta in volta apportate, le Parti si assumono tutti gli obblighi riguardanti la tracciabilità dei flussi finanziari; in caso contrario, il presente accordo sarà considerato nullo e invalido. (b) Inoltre, le Parti si impegnano a notificare all'autorità appaltatrice e alla competente "Prefettura – Ufficio Territoriale" qualsiasi mancato assolvimento degli obblighi menzionati nel Paragrafo (a) di cui sopra.

ART DIRECTION AND GRAPHIC DESIGN

Guillaume Bloget and Nemo Studio

PHOTOS

Alberto Strada

LOCATION

Musée départemental de la Préhistoire, Nemours (France)

Reggia di Venaria, Turin (Italy)

SPECIAL THANKS

Musée départemental de la Préhistoire

Giovanni Brioschi

This document supersedes and updates all previous catalogues and publications in relation to the products listed here in.

Questa pubblicazione sostituisce ed aggiorna i precedenti cataloghi con riferimento ai prodotti elencati.

NEMO STUDIO

NEMO STUDIO by ILTI LUCE

Lungo Dora Pietro Colletta, 113/9,
10153 Turin - ITALY
Tel +39 011 765 73 01
nemostudio@nemolighting.com

NEMO GALLERIA MILANO

Corso Monforte 19/A,
20122 Milan
Tel +39 02 970 703 40
monforte@nemolighting.com

NEMO STUDIO MILANO

Via Borgonuovo 19,
20121 Milan
studio@nemolighting.com

NEMO FRANCE

Zac Paris Nord II 13,
Rue de la Perdrix
BP 52352 - 95942
ROISSY CDG Cedex
Tel +33 (0)1 486 300 77
france@nemolighting.fr
nemolighting.com/fra/

NEMO GALERIE PARIS

19, Rue du Bac
75007 Paris
Tel +33 (0) 1 40 20 47 69
ruedubac@nemolighting.fr

NEMO USA

625 Jersey Avenue, Unit 7
New Brunswick, NJ 08901
Tel 800 734 5858
usa@nemolighting.com
nemolighting.com/usa/

NEMO HEAD OFFICE

Viale Brianza, 30,
20823 Lentate s/S - ITALY
Tel +39 0362 166 050 0
info@nemolighting.com

Photometric data and more
information available on our website



NEMOLIGHTING.COM

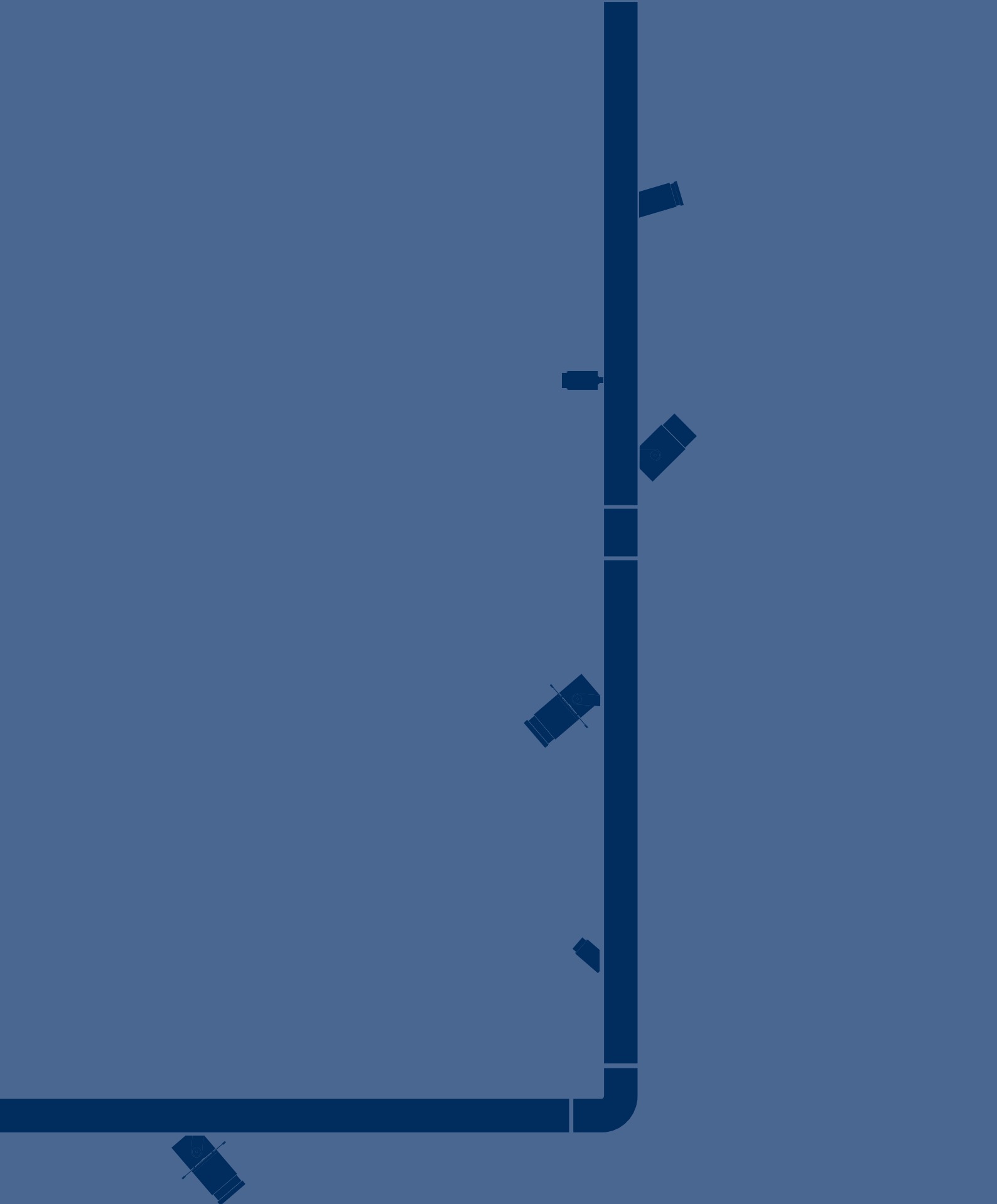

NEMOLIGHTING.COM